

馬香远 · 八十斤肉一鍋湯

蘭州牛肉面

大片 牛腱子牛骨清汤面

DA PIAN NIU JIAN ZI NIU GU QING TANG MIAN



好面之道·兰州骄傲
八种面型手工弹制

新店 入驻

恒志 34

秋季特刊 — 2023.10

VOICE OF HSCC

恒申集团企业内刊

为爱恒申

恒志

34

VOICE OF HSCC
秋季特刊
2023.10
October

“造炬成阳 申申不息”

恒尽所能 走好高质量发展道路

大业务、小总部，
500强国际化企业的使命之路

——恒申集团总裁陈忠专访

新材“芯”征程 再创新力量

项目会师热潮涌 奋发崛起正当时

织梦三部曲

——恒申中心设计团队Gensler专访

不念瞬息 赓续传承

访恒申集团纪录片导演施秋荣

The successful completion of
Chemical Sector, Chemical Fiber
Sector and New Materials Sector



内部资料，免费交流

向世界级百年企业奋进

恒申集团董事长 陈建龙

2023年，对于恒申集团来说是意义非凡的一年。这一年，是我们进入锦纶行业到实现高质量发展的二十年；是我们吹砂填海打造己内酰胺工厂到实现申远园区一体化发展的十年；是我们提出“为爱恒申，把爱传出去”到公益事业领先的十年；是我们突破瓶颈成立恒申电子到布局新材料五大赛道的三年……从摸索到赶超到引领的恒申速度，见证了我们一往无前的团队力量，带给了我们走向世界的信心和底气！2023年，随着恒申集团总部大楼恒申中心的正式投用，我们拉开了化纤化工新材料胜利会师的序幕。在10月29日集团即将迎来“为爱恒申”庆典的重要时刻，我想跟大家分享下这一路走来的心里话：

一是要变、要突破。恒申在2018年收购了福邦特集团己内酰胺业务，成为全球最大的己内酰胺生产商。我们通过这次收购，不仅拥有了己内酰胺领域最尖端的生产技术，增强了我国己内酰胺和锦纶行业在国际市场上的竞争力和话语权，更因此打开了全球化视野，看到了国际化公司百年企业的管理模式。我们通过上下游一体化和先进的协同管理理念，降低成本，实现了“从记账会计到管理会计”的重要转变，也正是因为这一突破性转变才能让我们走得更远，更有信心打造全球规模最大、最完善、综合竞争力最优最强的尼龙6产业链！

二是要想、要吃透。产业链延伸发展后，我们没有停止思考和发展的步伐。为了能够进一步降本增效，我们研究产能、研究负荷、研究蒸汽平衡等等，通过能源规划及综合利用，将园区内原料和产品“吃干榨净”，从而在行业内实现极大的成本优势，打响主业品牌效应。同时，我们采用“政府+企业”模式，在培育园区上下真功夫，用产业链招商、园区招商，带动下游产业发展，真正发挥了1+1>2的优势。

三是要新、要发展。在不断完善园区全产业链的过程中，我们发现园区内很多化学品是精细化学品的原料，因此我们开始布局“双主业”发展规划，引进电子化学品、电子特气、改性工程新材料、再生纤维等拥有技术优势和产品优势的项目，打造精细化工产业集群。这对于我们打造“百年恒申”的长远目标具有重要的战略价值，也意味着恒申集团步入从用吨卖到现在用公斤卖、未来进一步发展成用克买的快车道，走上新的高质量发展阶段！

眼下，我们将继续探索集团高质量发展思路，在做精主业的同时，布局新材料五大赛道，全力打造具有国际竞争力的战略性新兴产业集群。这是一项前无古人的开创性事业，需要我们探索创新，也需要我们持续奋斗。我们有信心、有底气、更有能力做大做强中国新材料产业，让中国的民族实业品牌走出国门，迈向世界。

我相信，在集团全球团队的共同努力下，恒申人将继续展现永不懈怠的精神状态、昂扬向上的奋斗姿态，以奋进拼搏开辟未来，向着世界级百年企业的目标一往无前！

生活 尊重 创造 创新
陈建龙

恒声

Voice of HSCC

— 恒申集团企业内刊 —

2023.10 秋季刊

总第 34 期

制作 _ 《恒声》编辑部

发送对象 _ 恒申控股集团有限公司

印刷日期 _ 2023 年 10 月

印数 _ 1100

主办

恒申集团

编辑出版

《恒声》编辑部

总顾问

陈建龙 陈 忠

总编辑

余林燕

副总编辑

叶燕芳

执行主编

邹凌铃 陈馨宇

荣誉编委

王江水

美术编辑

陈宜伟

编委

廖水琴 倪钰鑫 黄文芳

发行

林 英 黄顺霞

通讯员

[总部] 褚玉婷

[恒申] 方金波 陈建功 陈永洲 李连红 林楠

[力恒] 周秀芹 郑方英

[申远] 林玉玲

[地产] 杨晓颖

[申马] 施晓东

[合盛] 伍文慧

[集团] 刘佳 林清 陈秀华

[恒申电子] 陈书海

[南京福邦特] 许金莉

[化工国际贸易中心] 张倩翎

[神马锦纶] 齐磊

[产业园管理公司] 陈君

[恒申安科罗] 陈烨

[恒诚] 沈凌雁

校对

郑文强 缪诗泓 陈 锋



0591-28787156
www.hsc.com
中国·福州市滨海工业区

征稿启事

《恒声》有你

人山人海，汹涌喧嚣后，
转眼已迈入集团 40 周年，
有太多的故事在这里书写。
有理想的人，生活总是火热的，
借一团耀眼的火焰，
让自己在时代洪流中屹立，
让更多人借着光走出黑暗。
请执笔与我们分享你的热爱时刻。

只要你是恒申人，不管你热爱小说、诗歌还是散文，
绘画、摄影还是手工，《恒声》愿做你原创新作的首发平台，
听你细说人生百态，让你的心声变作《恒声》。
《恒声》诚征兼职插画师数名，待遇从优。



《恒声》期刊满意度调查
扫描二维码填写问卷
您的每一个意见
都是我们前进的动力

投稿 / 报名方式

✉ 邮箱: voice@hsc.com

☎ 电话: 0591-28787156

📱 投稿公众号: 恒申星球





SUBJECT

封面主题

- 030 恒尽所能 走好高质量发展道路
- 034 大业务、小总部，500强国际化企业的使命之路
——恒申集团总裁陈忠专访
- 038 新材“芯”征程，再创新力量
——恒申集团电子材料一体化
- 043 项目会师热潮涌，奋发崛起正当时
——化工、化纤、新材料项目纪实
- 048 织梦三部曲
——恒申中心设计团队 Gensler 专访
- 050 不念瞬息 赓续传承
——访恒申集团纪录片导演施秋荣
- 056 砥砺前行迎会师，三大板块谱新篇
——化纤、化工、新材料胜利会师高管及员工寄语

申造 申炬 不息 成阳

CONTENTS



资讯恒申 News

008 恒申新闻速递

生产技术 Technology

- 020 福邦特汽提塔技术改造
- 023 锦纶6 细旦丝浅析



为爱恒申 Connect the World with Love

028 2023“为爱恒申”之年中系列活动——读书会

特别策划 Subject

030 造炬成阳，申申不息



大爱恒申 Charity

064 乡创姐妹
——不服输，用希望洒满创业路

法律讲堂 Legal

066 警惕间谍渗透，维护国家安全

细嗅蔷薇 Sniffs

- 070 财神和扫帚星
- 074 柴沟的路
- 075 谁言寸草心
- 077 雨
- 078 探寻龙潭晓瀑
- 080 侠
- 082 瘾
- 082 七律·军旗颂
- 083 为爱遇见，与我，与你



恒申的 100 件小事 100 Little Things

092 恒申的 100 件小事（中）

恒心长乐 Live in Changle

- 096 千年古邑 长安久乐
- 102 嘿！常来长乐
- 106 领航现代长乐 建设国际航城

为爱恒申·造炬成阳 申申不息

VOICE

申音

四横八纵的摆渡
高低错落的麦浪
以恒声激荡时代潮声

资讯恒申 News

新鲜资讯，恒声一手掌握；一季要闻，尽在资讯恒申。

生产技术 Technology

专心采集行业最新资讯、精心烹制行业大餐、津津乐道客户独家观点，我们一直在路上。

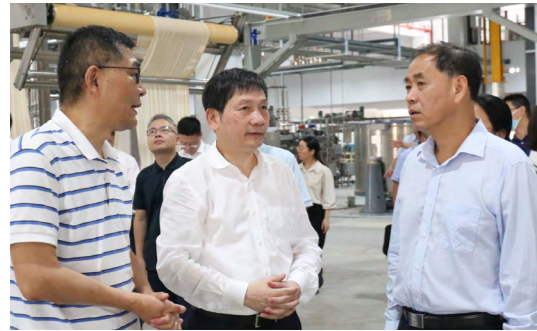

2023年7月5日

省工信厅厅长翁玉耀一行莅临连江可门绿色纺织产业园开展调研工作，福州市副市长郑彧、连江县委书记陈劲松等市、县有关部门领导陪同。恒申集团董事长陈建龙等领导接待调研组一行。翁玉耀指出，园区要贯彻智能化、高端化、集约化、绿色环保的经营理念，实现降本增效，致力成为福建省乃至全国纺织产业园的标杆。



2023年7月5日

中国人民银行福州中心支行副行长、国家外汇管理局福建省分局副局长俞强率队莅临恒申合纤公司调研，恒申集团董事长陈建龙、集团资金总监林雪云等高层领导陪同调研。俞强表示，人民银行和外汇管理局高度重视实体经济发展，支持传统制造业企业转型升级，将各项惠企政策落到实处，助推企业做强做优做大。



2023年7月5日

福建省特种设备研究院党委书记徐彩军一行莅临恒申集团旗下申远一体化产业园调研，恒申集团化工板块（连江区）总经理谷俊及有关部门负责人陪同调研。徐彩军指出，安全生产是企业发展的生命线，各企业要紧绷安全之弦，积极开展预知性检修，做到“应检必检”。

2023年7月5日

中共福建省港口集团本部第四党支部、中共交通银行福建省分行大客户部党支部、中共福建省恒申合纤科技有限公司委员会在恒申合纤公司开展“深入调查研究，为党旗添光彩，创先争优作表率，银企共建促发展”主题党日活动。



2023年7月10日

2023年福建省全国节能宣传周启动仪式在福州隆重举行。本次活动以“节能降碳 你我同行”为宣传主题，恒申集团旗下福建合盛气体有限公司受邀参会，并获评“2023年度福州市节能标兵单位”荣誉称号。



2023年7月12日

恒申集团合资企业河南神马锦纶科技有限公司年产10万吨尼龙6民用丝二期项目开工仪式正式启动。该项目聚焦研发和生产差别化、高性能尼龙6民用丝，贯通尼龙6民用丝“十道产业链”中“纺

丝到加弹”两道重要环节。项目建成投产后，将进一步提升“中国尼龙城”尼龙6产业链协同发展的优势，对中国尼龙城尼龙6产业链的延链、补链、强链，对产业链整体竞争力的提升做出更大贡献。



2023年7月12日

中国纺联产品开发基地秘书处委派国家纺织产品开发中心主任李斌红等领导组成调研小组，前往恒申合纤公司进行实地调研。李斌红表示，近两年恒申集团获得中纺联颁发的多个奖项，同时积极参与基地开展的展会推广和行业活动12次，与中国纺联产品开发基地在集成研发与产品创新形成紧密合作。

2023年7月14日

恒申集团化纤板块自主研发的《加弹生产智能化管理系统》和《整经工厂智能化生产解决方案》获得国家知识产权局发明专利授权，标志着化纤板块在智能制造信息化、智能化方面实现了技术研发和自主知识产权成果的新突破。

NEWS



2023年7月15日

香港立法会主席梁君彦率33名立法会议员莅临恒申合纤公司进行考察调研工作。中央驻港联络办、省市台港澳办和福州新区有关领导陪同，内地及香港近20家媒体参加。恒申集团董事长陈建龙、化纤板块总经理何卓胜接待代表团一行。代表团认为闽港合作前景广阔，下一步拟充分发挥香港优势特点，进一步推动闽港交流合作，助力香港加快融入国家发展大局。



2023年7月4日-21日

为夯实化工板块（连江）各生产装置班组长的领导力、组织力、执行力，人资行政部与园区安全环保中心联合开展2023年化工板块（连江）基层领导力提升培训，培训于7月4日-21日陆续开展，分四批次进行。此次培训首次邀请承包商安全管理人员参与，共计240人参训。



2023年7月28日

恒申集团化工业务半年度工作会议在浙江杭州召开。化工板块高管、业务骨干代表等出席会议。今年以来，化工板块同心协力、克难奋进，实现了各项业务稳中有进的良好局面。潘德标副总裁表示，面对诸多挑战，各部门要持续关注安全、环保、合规与稳定性；关注员工队伍成长，加大安全培训、基础技能培训；做好项目和生产的协同等工作，确保 AAA 项目三季度顺利投产。（左图）

2023年7月29日

福建省市场监督管理局公示“2020—2021年度福建省守合同重信用企业名单”，恒申集团旗下福建省恒申合纤科技有限公司凭借健全的信用制度与良好的企业信誉获得“2020—2021年度福建省守合同重信用企业”荣誉称号。

2023年8月2日

恒申集团与福建港口集团就福州港罗源湾港区可门作业区15-17#泊位工程项目在福州市政府举行合资合作签约仪式，正式签订增资扩股股东协议。双方携手打造“港产相互赋能融合、国企民企协作共赢”以港口为龙头、双向延伸的全流程供应链典范项目正式落地。（下图）



2023年7月22日

恒申集团化纤板块销售部2023年年中总结会议盛大召开，化纤板块总经理何卓胜、各部门负责人及销售部全体员工参加会议。此次会议旨在总结销售部2023年上半年工作完成情况，部署下半年工作任务及安排。化纤板块总经理何卓胜从产线安排保障生产稳定、市场信息收集汇总和反馈、技术营销、内控提升四个方面，提出自己的见解和规划，鼓励团队励精图治，勇往直前。



2023年7月25日

福建省工商联副主席林龙金率队莅临恒申合纤公司开展调研工作，恒申集团董事长陈建龙、化纤板块总经理何卓胜热情接待。林龙金副主席对恒申集团给予高度肯定。参观结束后，双方对民营企业生产经营中存在问题困难和相关建议开展了交流互动。



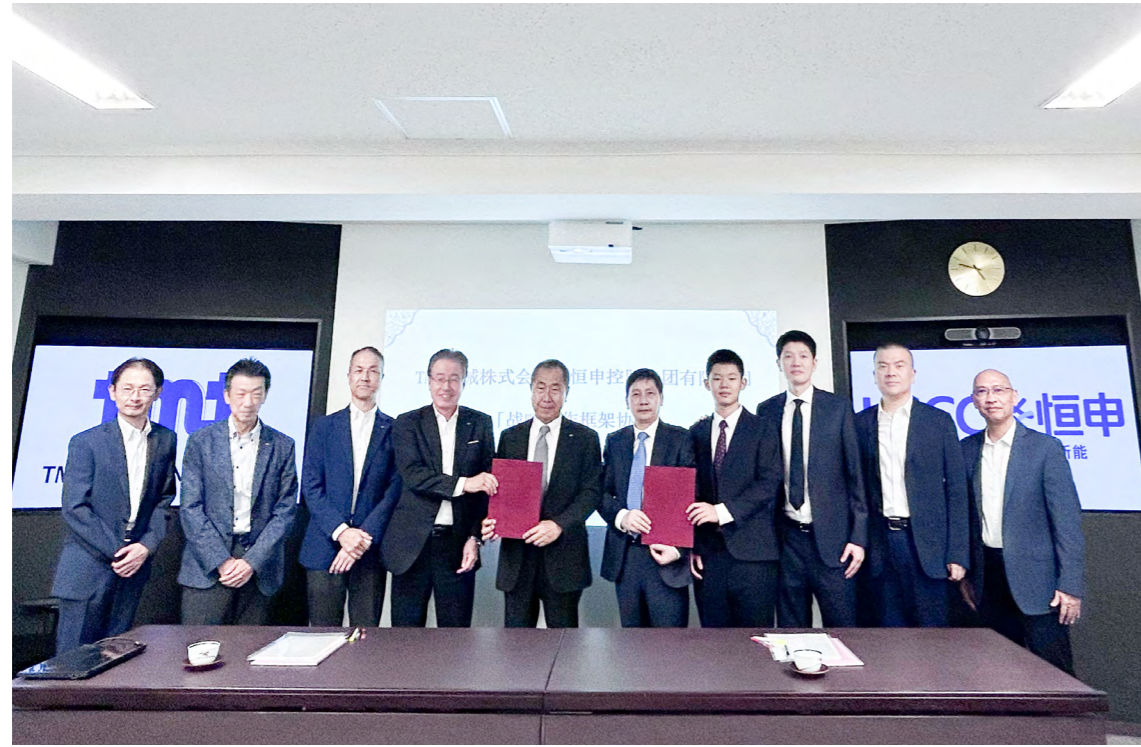

2023年8月7日

恒申集团与日本 TMT 机械株式会社在日本大阪举行战略合作框架协议签约仪式，恒申集团总裁陈忠和 TMT 机械株式会社社长高本隆二分别代表双方签署协议。根据协议，双方正式结成战略合作

伙伴关系，在锦纶、氨纶及设备改造等多个项目达成合作意向，围绕生产设备、技术研发和创新人才等方面开展全方位战略合作，实现强强联合。

2023年8月10日

建德市委副书记、市长王新锋，建德市委常委、经开区党工委书记、管委会主任蒋哲远一行莅临申远新材料一体化产业园调研考察，恒申集团董事长陈建龙、集团总裁陈忠等领导接待调研组一行。王新锋表示，近年来，建德市聚焦高质量发展，期待恒申集团在建德投资兴业，实现强强联合，促进建德新材料产业延链补链强链。



2023年8月10日

福建省工业和信息化厅党组成员、副厅长许永西带领2023年福建省化工建设工业安装工程质量监管业务培训组70余人至申远一体化产业园，就化工建设工业安装工程质量监管业务开展深入交流与培训。恒申集团化工板块（连江区）总经理谷俊及有关部门负责人参加了此次活动。（上图）

2023年8月12日

第五批国家级专精特新“小巨人”公示名单正式发布，福建申远新材料有限公司对外投资企业——浙江锦华新材料股份有限公司成功入围国家级专精特新“小巨人”企业。（下图）



2023年8月12日

历经128天的多轮评选，恒申集团在由中欧商业在线主办的“2022-2023中欧商业在线 TOP20未来管理人才培养最佳实践奖”评选中，荣膺“2022-2023未来管理人才培养创新奖”。（上图）

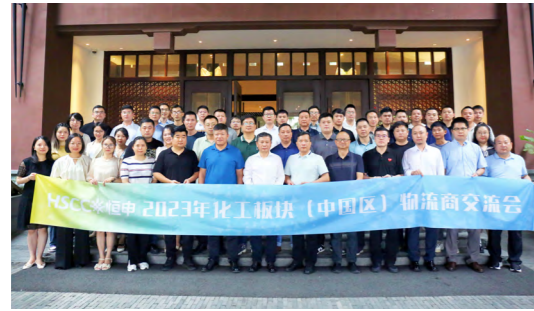

2023年8月16日

化工板块（中国区）物流商交流会在福建连江召开。来自化工国际营销中心、商务采购部、园区安全环保中心、申远生产部以及各物流商代表共计52人参会。会议旨在加强与物流供应商的交流，并就如何加强物流运输及安全管理进行深入交流讨论。（左图）

2023年8月16日

平顶山市第一届先进制造业开发区产销对接大会在汝州市举行。恒申集团合资企业神马锦纶科技公司作为中国尼龙城代表企业参加此次大会。神马锦纶通过广泛开展上下游企业及各行业先进制造业代表厂商深入交流，互通有无、相互学习，捕捉行业信息，了解行业动态。商谈产业协同发展前景，推动尼龙民用丝产业化链式聚力共生。



2023年8月20日

福建省应急管理厅发布了二级安全生产标准化管理体系评审结果，恒申集团旗下福建合盛气体有限公司通过危化品安全生产标准化二级认证。

2023年8月19日

省委常委、市委书记林宝金主持召开福州民营企业座谈会，面对面听取企业家和商会代表意见建议，协调解决困难问题。恒申集团董事长陈建龙等企业家和商会代表出席会议并先后发言，围绕产业升级、要素保障、科技创新、人才引进、融资支持、基金招商、交通物流、降本增效等方面说问题、谈思路、献良策。

2023年8月18日

福建省恒申港口经营有限公司首次股东会暨董事会在福建港口大厦顺利召开。福州港务集团党委委员、副总经理林敬东、黄仲生，恒申集团副总裁潘德标、财务总监黄辛及相关人员参加会议。双方股东通过半年来的高效对接，依托省市县各级政府部门的支持，发挥各自优势，致力打造国企民企合作新典范。

2023年9月1日

福建省商务厅印发《关于对2022年度福建省外贸工作表现突出个人和外贸企业精英团队予以表扬的通报》，化纤板块“恒申销售部出口中心”、化工板块“申远国际贸易中心”从全省百个外贸团队中脱颖而出，荣获2022年度“福建省外贸精英团队”。



2023年8月23日

恒申集团“新申态”2023战略务虚会议在新加坡召开。集团董事长陈建龙、总裁陈忠、集团各公司高管及主要业务骨干等出席会议，围绕集团百年

强企奋斗目标，谋划全局，凝聚共识，全面奏响“新申态”奋进最强音。



2023年8月29日

省商务厅（口岸办）副厅长、一级巡视员黄娜恩组织福州海关、厦门边检总站、福建海事局、海军福建基地等单位在连江开展罗源湾港区环下屿岛作业区扩大开放省级验收工作。经现场查验和集中评审，验收组一致认为罗源湾港区环下屿岛作业区已基本具备正式开放条件，同意通过省级验收。



2023年9月6日

华福证券总裁黄德良、华福证券投行部总裁王晓微一行莅临恒申合纤公司调研考察，恒申集团董事长陈建龙、集团总裁陈忠、集团财务总监黄辛等高层领导陪同调研。黄德良希望能与恒申集团强强联合，探索多样化的合作模式，积极构建全方位、多领域、深层次的新型合作伙伴关系。



2023年9月7日

湖北省随州市委常委、统战部长舒敏率随州市委市政府一行莅临恒申集团旗下恒申合纤公司交流调研，恒申集团董事长陈建龙、化纤板块信息部总监肖卫民陪同调研。舒敏期待恒申集团在随州投资兴业，实现强强联合，优势互补。



2023年9月7日

恒申集团受邀参加第五届“丝路海运”国际合作论坛。中共福建省委书记周祖翼出席主论坛并讲话，中共福建省委副书记、省长赵龙主持主论坛。论坛期间，“丝路海运”联盟新成员授牌仪式成功举行。申远产业园管理公司总经理陈曦代表恒申集团接受“丝路海运”联盟新成员牌匾。



2023年9月8日

第二十三届中国国际投资贸易洽谈会暨2023国际投资论坛在厦门开幕。申远产业园管理公司总经理陈曦代表恒申集团与福建港口集团就福州港罗源湾港区可门作业区15-17#泊位工程项目上台签约。本次签约标志着福州港罗源湾港区可门作业区15-17号泊位项目作为民营企业与国有企业合作的新典范正式亮相省级重大项目舞台。



2023年9月12日

首届“福建慈善奖”表彰大会在福建会堂召开，对在公益慈善领域作出突出贡献的单位、个人及慈善项目进行了表彰，恒申集团董事长陈建龙荣获“爱心慈善楷模奖”，福建省恒申慈善基金会“姐妹乡伴——乡村妇女自组织支持计划”荣获“优秀慈善项目（慈善信托）奖”。（上图）

2023年9月12日

2023中国民营企业500强峰会暨全国优强民营企业助力山东绿色低碳高质量发展大会在济南开幕。会上揭榜2023中国民营企业500强，恒申集团以723.4亿元营收荣列“2023中国民营企业500强榜单”第140位，较去年提升13位！同时入选“2023中国制造业民营企业500强榜单”第89位，较去年提升2位，展现出其强大的创新能力和制造业企业综合实力。

2023年9月13日

在2023中国石油和化工企业500强发布会上，恒申集团荣登“2023中国石油和化工企业500强排行榜（综合类）”第34位。集团旗下申远、申马、合盛分别获得“2023中国石油和化工企业500强排行榜（独立生产经营企业）”第34位、78位、105位的好成绩。

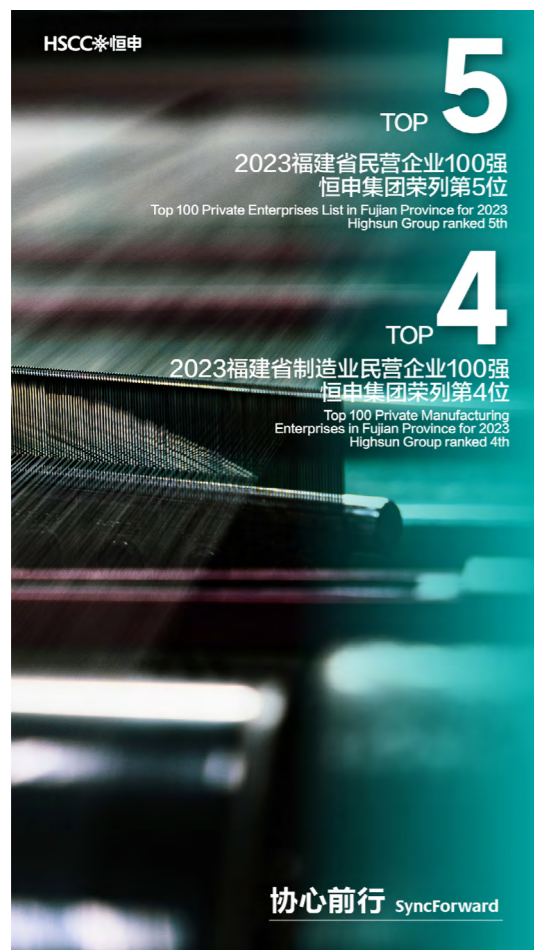

2023年9月19日

福建省工商联发布了“2023福建省民营企业100强”、“2023福建省制造业民营企业100强”榜单。恒申集团荣获“2023福建省民营企业100强”第5名，并获得“2023福建省制造业民营企业100强”第4名，奋力开创福建民营经济发展新局面。



2023年9月20日

中国企业联合会、中国企业家协会发布“2023中国企业500强”、“2023中国制造业企业500强”榜单，恒申集团以年营业收入723.4亿元的成绩荣登中国企业500强第324位，较上一年提升21位；同时，集团位列中国制造业企业500强第161位，较上一年提升4位。充分发挥福建龙头企业示范引领作用，向着百年强企目标再进一步！



2023年9月20日

主题为“智造世界·创造美好”的2023年世界制造业大会在安徽合肥开幕。恒申集团作为福建省传统优势产业代表受邀参加本届展会，在主宾省展馆中亮相。会展期间，恒申集团申远产业园管理公司总经理陈曦以交互式电子沙盘为载体，向国家部委、省、市领导、专家学者介绍锦纶-6/66产业链在申远一体化产业园内的完整布局。



2023年9月22日

化工国际营销中心（简称“ITC”）上海办公室举行乔迁庆典活动，位于上海市闵行区申长路虹桥天地303的办公室正式启用。新办公室启用，恰逢恒申集团化工板块十周年之际，这是ITC焕新启程的里程碑，是ITC迅速发展，规模不断壮大的见证。



2023年9月28日

平顶山市政府市长李明俊率队赴恒申集团参观调研，平顶山市人大常委会原副主任韩宏亮等领导陪同调研。恒申集团董事长陈建龙、总裁陈忠等集团高层领导接待调研组一行。李明俊表示希望双方在既有良好合作基础上，进一步强化沟通协调，加快项目推进速度，进一步擦亮“中国尼龙城”品牌形象。



福邦特汽提塔技术改造

文 Article > 南京福邦特工艺部 沈康
 图片提供 Pictures > 南京福邦特

南京福邦特东方化工有限公司是国内最早生产己内酰胺的企业之一，目前拥有1线和2线两条各20万吨/年产能的己内酰胺生产线。面对己内酰胺市场竞争日趋激烈的外部环境，公司充分发挥经验丰富的优势对现有装置深耕挖潜，保持竞争力。秉持对待技术改进永远抱有好奇心，对待问题绝不回避的态度，内部通力合作，外部积极沟通，公司不断地对生产工艺进行优化来降低运行成本。

在对2线己内酰胺生产线产能进一步挖潜的过程中，羟胺装置的无机液汽提塔在负荷提至较高时出现了雾沫夹带现象，造成了原料损耗的增加和废水处理成本的提高，并限制了产能进一步提高。针对此问题开展了以“优化汽提塔运行”为主题的技术改造。

一、问题分析

羟胺装置的无机液汽提塔为错流式筛板塔，塔高26m，塔径3.2m，共21块塔板，使用双再沸器，再沸器由蒸汽供热。

无机液汽提塔是维持羟胺装置无机液水平衡的关键设备。羟胺装置主要由无机和有机两个大循环构成，在无机循环中，随着反应进行副产了大量的

水，并且在与有机循环接触的过程中无机液里夹杂了少量的有机物。无机液汽提塔的作用便是将副产的水和无机液中夹杂的有机物蒸出，保持无机液总量的平衡。

在对羟胺装置产能进行挖潜提高负荷的过程中，随着系统生成的水量逐渐增大，汽提塔单位时

间内需要蒸出的气量也在增加，塔内气体流速也随之增大，当汽提塔蒸汽通量达到26t/h时，发生了雾沫夹带现象。雾沫夹带现象会将无机液液滴夹带至下游造成无机液中的磷元素流入废水中无法回收，并且为了去除废水中更多的磷元素，废水处理成本随之增加。

二、方案的研究及选择

为解决汽提塔的雾沫夹带问题，工艺、生产以及欧洲研发部门人员反复就运行中的数据进行分析讨论，最后得出从改变塔板结构和顶部拦截两个角度来制定方案并从中选择最优方案实施。

改变塔板结构有两套方案：

1、将汽提塔部分塔板更换为填料

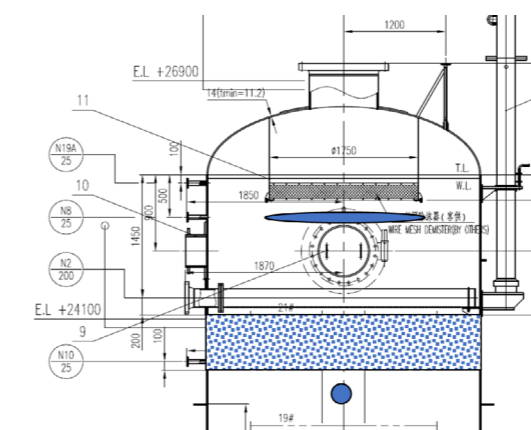

第21块塔板作为液体分布器，以无机液净化单元的再生水作为洗涤水。
 用 1.5 英寸拉西格环填充第20块塔板。

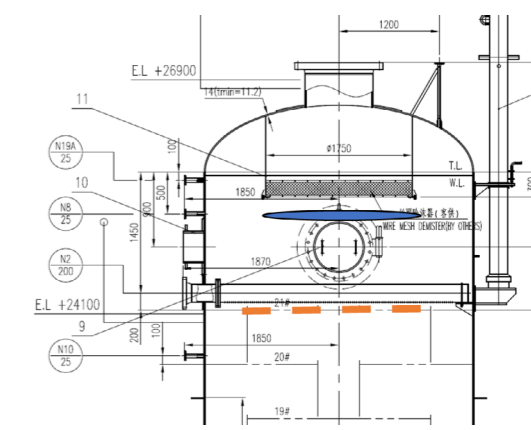

将第21块塔板改造为洗涤塔板（泡罩塔板），以无机液净化单元的再生水作为洗涤水，无机液从第20块塔板处进料。

2、将汽提塔顶部塔板更换为洗涤塔板

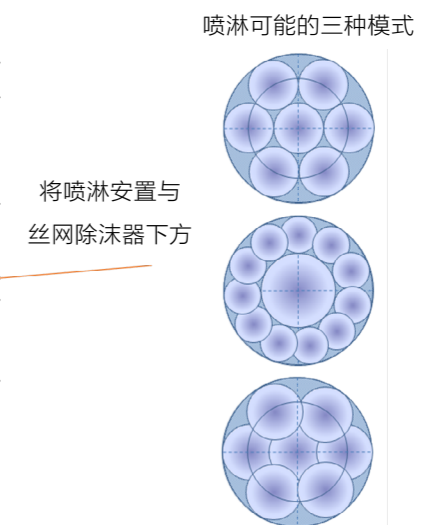
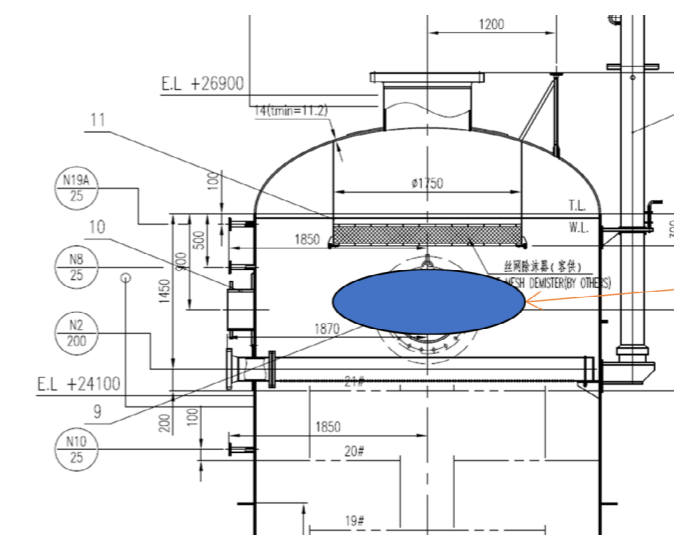

顶部拦截有两套方案：

1、增加喷淋来辅助汽提塔拦截液滴

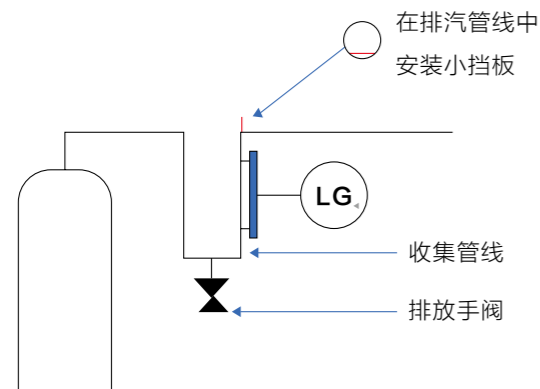

2、在下游拦截液滴

基于理论计算，软件模拟对各种方案进行评估，最终采取了改变塔板结构的方案，具体为将塔板更换为洗涤塔板，此方案在技术上为最优。

方案对比

塔板更换为填料方案：因为填料的结构过于分散，液滴可能直接穿过填料，无法起到提高分离效率的作用。即使液滴被填料拦截到，液滴与填料接触时，过高的剪切应力会使液滴形成新的更小的液滴，难以被除沫器去除。并且目前的液相负荷过低，无法发挥填料层的作用，需要增加循环系统，成本过高，因此方案否决。

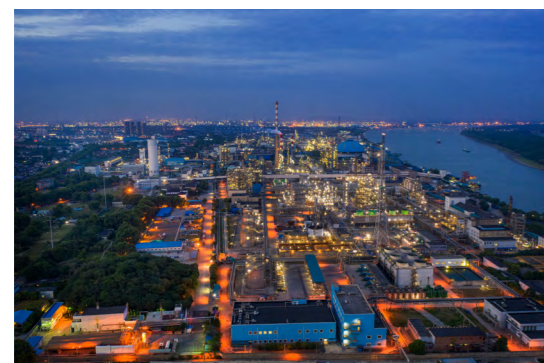

塔板更换为洗涤塔板方案：用洗涤塔板需要洗涤水，会进一步增加汽提塔的负荷，但洗涤水可以用无机液净化单元开车及再生时产生的含有少量无机液的洗水，这样就不会增加汽提塔额外的负荷。洗涤塔板的洗涤效率高，处理能力大，能切实地提高汽提塔的分离效率。在经过软件模拟质量和热量衡算确认增加洗涤塔板的方案可行后，因此选择该方案。

增加喷淋的方案：由于汽提塔内气体流速过快，喷淋出的液滴将会被气体一起夹带至丝网除沫器，除沫器上捕集的液滴过多，可能会造成液泛，同时也导致了气体二次带水，除沫器效率下降，因此方案否决。

下游拦截液滴方案：原计划在排气管线中安装挡板来拦截通过了除沫器的液滴，将其收集在管线中，定期手动排水，但通过了除沫器的液滴体积太小，挡板拦截效率低，无法使液滴沉降，因此方案否决。

三、改造实施后的效果

改造前，无机液汽提塔蒸汽通量达到26t/h时就发生雾沫夹带现象，在改造后，经过持续观察，蒸汽通量达到28t/h时汽提塔也能稳定运行，未发生雾沫夹带现象。

并且对比改造前后数据，羟胺装置的废水中磷含量从60mg/L降至50mg/L，磷损耗每年减少了约2.5万元。改造前生化装置为处理废水中的磷，每吨废水需花费6.25元，其中包括了处理磷的药剂费用及装置运行成本等。改造后废水中的磷含量降低了10mg/L，生化装置每年能够节约的药剂费用约30万元。

此次羟胺装置的无机液汽提塔雾沫夹带的问题涉及到的工艺较为复杂，既要充分的理论知识和计算同时也需要结合实际运行的经验和数据，各专业通力合作，最终圆满的解决了问题，节约了运行成本并使2线能够进一步提高产能。



锦纶 6 细旦丝浅析

文 Article > 恒申锦纶前纺二期 邱力星
图片提供 Pictures > 恒申集团

近些年，国内外经济环境的变化，市场需求的转变，较多的客户群都偏好细旦丝锦纶产品，细旦丝锦纶制作的服装面料有更好的柔软性，比其它粗旦丝面料有更高的吸湿性，以及颜色的多样性，高档领域的机织面料逐渐被细旦多孔锦纶丝面料所代替。通常意义上依据单纤纤度可分为：常规纤维，细旦纤维，超细旦纤维，极细旦纤维；常规纤维 DPF 1.4-7dtex；细旦纤维 DPF 0.55-1.3dtex；

超细旦纤维 DPF 0.11-0.55dtex；极细旦纤维 DPF 0.11dtex 以下。

由于其低纤度多孔数，细旦多孔锦纶6长丝在纺丝生产过程中，容易产生条干不匀、网络不匀、染色不匀、断头、毛丝等质量问题。因此，如何提高细旦丝的生产效率和产品品质就成为锦纶行业生产中的一个非常重要的课题。下面我们从几个方面来分析：

从原料方面：用于纺丝的锦纶6切片颗粒，其聚合度、相对分子质量分布、含水量、氧化度等指标必须符合要求，并保持均匀一致。首先，切片粒的尺寸要均匀稳定，切片太大不容易熔融，切片太小，引起熔体黏度变大，影响纺丝性能。切片中粉末和杂质必须要尽量少。其次，切片的含水率要低，用于锦纶高速纺丝的切片含水率一般控制在0.04%~0.05%，粘度要保持均匀，可萃取物含量要低。

从生产工艺方面：为了制得质量良好的细旦多孔锦纶6长丝，除了对锦纶6切片的质量及纺丝设备有一定的要求外，还必须合理地选择纺丝工艺条件，这些工艺条件包括喷丝板的选择和组件安装工艺，以及纺丝温度、冷却条件、拉伸倍数、上油工艺、卷绕速度等。

组件工艺

生产细旦多孔锦纶6所用的喷丝板直径较小，与生产粗旦尼丝不同，单纤较细，所以选择孔径较小的喷丝板更有利于生产。由于细旦锦纶6在纺丝生产过程中有低聚物产生，为了降低喷丝板出口膨胀率和防止粘板，有利纺丝铲板，喷丝孔直径选择一般在0.18 ~ 0.33mm左右。

组件无纺布与金属砂的选择上，都要选择能承受较高压力的过滤网和金属砂。无纺布的选择要根据组件升压周期综合考虑，原则上无纺布孔越小组件升压越快。金属砂要选择规格均匀的，粗细搭配，保证组件起始压力在一定范围内，起始压力不宜过高，由于锦纶6熔体都会含些杂质等，尽量选择组件起始压力稍低的进行生产。

纺丝温度

在细旦锦纶6的生产工艺过程中，纺丝温度是工艺开始的第一步，也是比较关键的一步，温度的设置是否得当，会直接影响后面生产的稳定性和产品质量的重要一环。纺丝温度设置过高，会使锦纶6熔体的热分解加剧，造成相对分子量降低和出现熔体不均，并因锦纶6熔体粘度过低而出现熔体断裂，造成飘丝或者断丝。温度过高，锦纶6熔体在管道内停留时间长，熔体中低分子物含量就增加，从而严重影响锦纶6产品质量。纺丝温度过低，会使锦纶6熔体粘度过高，螺杆机承受的压力就大，螺杆压力波动变化较大，使得组件压力不稳定，从而影响产品质量。粘度过大，在喷丝板出口时膨化率较大，造成所谓“熔体破裂”现象，不但影响纺丝过程的正常进行，有可能还会出现注头丝等异常状况。

冷却温度

在生产细旦丝锦纶6的时候，冷却条件的掌控是纺丝生产过程中十分重要的环节。侧吹风风速过大或过小均会造成条干不均率的上升，并且影响拉伸性能和染色性能。由于此规格喷丝板孔数较多，丝束密集，如果风速较小，侧吹风在丝束中的穿透力下降，会造成内外层丝冷却条件差异较大，所以在纺制多孔丝的时候，风速应相对提高，但考虑到单纤较细，侧吹风速的大小应当适中，可以根据生产现场丝束冷却状况进行调整。

上油工艺

细旦多孔锦纶6在纺丝和使用过程中，摩擦力较大，丝条表面容易受损或单丝断裂形成毛丝或毛团，因此对油剂性能和含油率要求相对较高，不仅含油率要偏高，而且要均匀，要求油剂渗透性、油膜强度和覆盖性都要好，当含油率过低时，容易造成纤维油膜不均，对丝条的保护性能下降，纤维使用性能差。

拉伸倍数

细旦多孔锦纶6FDY的拉伸是在第一对导丝辊（冷辊）和第二对导丝辊（热辊）之间完成的，即拉伸作用是在两个转速不同的辊之间发生的，热辊的速度大于冷辊的速度，两个导丝辊之间的速度比为拉伸倍数，锦纶6FDY纤维的强度随着拉伸倍数的增加而提高，伸长率则相应降低，这是由于在张力的作用下，锦纶6FDY纤维内大分子沿纤维轴向整齐排列，取向度提高的缘故。由于锦纶6FDY丝的强力主要是由大分子的取向程度决定的，故增加拉伸倍数，可提高锦纶6FDY丝的强度，但拉伸倍数如果超过临界值，则有相反的效应，因为这时锦纶6FDY丝的大分子，因承受不了强度的拉力而发生滑移和断裂，使取向度降低，强力下降。

卷绕速度

锦纶6生产工艺随着工艺水平的不断提高，速度也在不断提高，高的纺丝速度带来更高的拉伸状况，生产锦纶6细旦多孔丝，使用高纺丝速度在工艺要求上又更高，纺丝速度越高，丝束拉伸就越大，单纤就越容易断裂，造成生产上飘丝、断丝、毛丝等。纺丝速度的提高，卷绕成型张力要控制得当，才能在保证生产正常的前提下得到更加满意的卷装丝饼。

综上所述，要生产出品质好的细旦多孔锦纶6长丝，不仅要选用质量性能好的纺丝级锦纶6切片，还要有优良的纺丝设备，再通过优化改进的生产工艺条件，如纺丝温度、冷却条件、拉伸倍数、卷绕速度等工艺条件，在实际的生产过程中，要经过不断的摸索和多种工艺条件的实验，最终才能获得良好的符合自身企业的生产工艺条件，才能生产出品质质量达标，满足客户需求的细旦多孔锦纶6丝。



GROWTH

申展

为爱恒申
Connect the World with Love

美好发申，四时正茂。2023年，我们重拾十年前那句“为爱恒申”，将这粒根植进恒申人心中的种子，用心灌溉、呵护成长。细数这一路峥嵘岁月，恒申人的每一步都在诠释“为爱恒申”，恒申人的每一步都在向成为世界级百年企业而奋进。

特别策划 Subject

造炬成阳，申申不息。
心回归，三代人只做一件事；新出发，高质量发展谋突破。恒申集团重点部署“一个中心，五大新材”战略思路，以奋进姿态向着三大板块胜利会师全面冲刺，为绘就高质量发展新图景赋能添彩。

如恣意生长的苗芽
奋力穿过层层厚土
离光近一点，再近一点

2023“为爱恒申”之年中系列活动

——为爱恒申读书会

文 Article > 编辑部 黄文芳
图片提供 Pictures > 总部办公室

金秋九月，秋意渐浓，为了延续集团“为爱恒申”的理念，丰富员工的精神文化生活，一同感受书中无限力量与生机。9月3日-9月9日，由《恒声》编辑部主办，化工板块（连江区）我们+员工俱乐部协办，面向恒申集团全体员工组织了一场“为爱恒申”读书会，活动分线上共读营和线下翻转课堂两阶段进行。

线上共读营

创新是国家、企业、个人发展的源动力，但创新常常被误以为是少数人的天分，导致我们的创新力被限制。本次“为爱恒申”读书会线上共读营围绕美国作家罗伯特·乃斯的《走出思维泥潭——如何激发科学创新中的奇思妙想》一书，以线上听书打卡的方式展开。

这是一本讲述如何帮助读者跳出传统认知框架并提升创新性思维的作品。本书作者用生动的语言讲述了科学史上取得重大创新发现的经典案例，通过他们打破认知偏见从而有了惊人科学发现的经历，引出了“泥潭之猪”（PIG In MuD）的创新方法，帮助读



者锻炼创新性思维。

9月3日-9月8日，在为期6天的线上书籍学习中，为了帮助恒申集团共读营的学员们由浅入深、循序渐进地完成阅读，本次线上活动邀请共读营讲师，通过听书打卡、寻找“最美声音”等方式，带领大家一同解读书中的真谛。学员每天可以在共读营内提交听书打卡心得，并获得相应

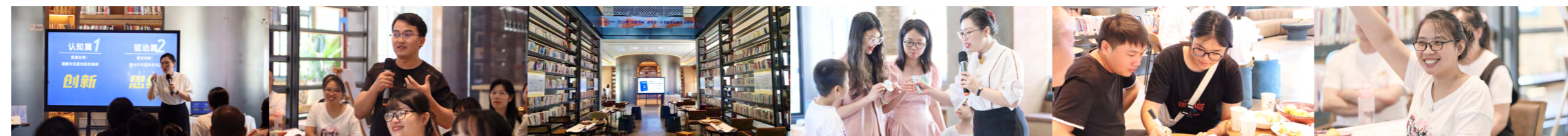
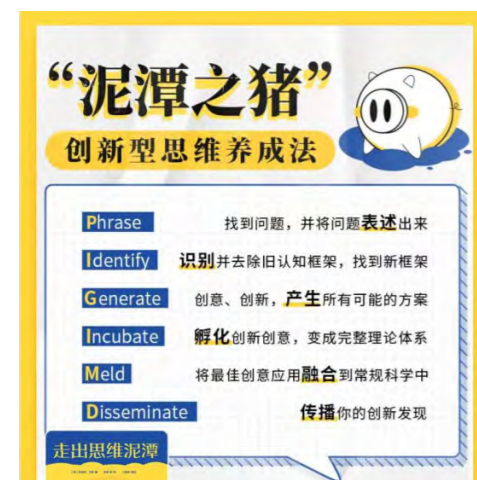

个人积分；朗读《走出思维泥潭》一书中最感兴趣的一段话，录音并上传到共读营，可获得另外积分。通过以个人读书为主、学员互评的方式，充分调动了学员线上参与的积极性，促进每位学员走出自身的思维泥潭，轻松实现“读懂好书”和“学以致用”的双重目标。

线下翻转课堂

9月9日，“为爱恒申”读书会线下翻转课堂在福州市马尾区文化广场内的马尾船政书局展开。这是一家始建于20世纪50年代，还原了当时历史风貌的建筑。作为一所历史悠久、充满文化底蕴的书局，员工们可以在这里充分感受百年船政的历史，也能够感受书局带给员工的沉浸式阅读体验。

翻转课堂以翻转讲师带领学员深入学习的模式展开。讲师就书本中的内容及相关问题进行互动提问，通过生动有趣的游戏、互动讨论、角色扮演、案例分析等形式，开启阅读之旅。首先是读书会成员“破冰”环节，学员们自动分成6组，在讲师的带领下，通过小组成员共同即兴创编故事，达到学员破冰的效果；其次，讲师将线下课堂分解，针对“为什么要创新”、“什么是创新”以及“如何创新”三个部分，通过对创新重新定义、认知框架及特点的阐述、引导学员进行现实中的隐喻举例，以及“一练”、“二破”、“三巩固”三个关键步骤来打破知识框架的传统认知；最后，讲师进行“泥潭之猪”六步骤的模型展示，将书籍与实际生活结合，内容生动有



趣，现场反响热烈，充分调动了学员的创造力。

本期线下共读营还有许多学员带上了自家小朋友，借此活动机会，培养亲子共读的时光，以“读”促“熟”，营造了家庭间良好的读书氛围。此外，除了生动有趣的课堂活动，主办方还贴心地准备了午后茶点供学员们食用，让各位学员得以体验温馨、惬意和舒适的课堂氛围。

“为爱”读书

本次“为爱恒申”读书会活动在欢笑与充实中落下帷幕，学员们纷纷表示受益匪浅，在读书会的线下课堂重新找回了对于阅读的喜爱，有些人甚至找到了自己志趣相投的“书搭子”。

爱，似乎有着无限的可能。我们用世间一切理念传递爱，也许是心心相惜的关爱、并肩作战的友爱。又或者，是好书与好字里，那充满书香、娓娓道来的爱。爱上读书，在书籍中见自己、见世界，“为爱恒申”的故事仍在继续……



恒尽所能 走好高质量发展之路

文 Article > 编辑部 邹凌铃
图片提供 Pictures > 恒申集团

“聚焦主业布全链，敢叫荒滩换新天。”栉风沐雨三十九载，一代恒申人在荒芜滩涂中填海造梦，开启了一段传统制造业向化工新材料产业转型升级的“传奇”故事。今年，驶过三十九年非凡历程的恒申巨轮，迎来了化纤化工新材料三大板块胜利会师，实现100万吨己内酰胺-尼龙6全产业链一体化发展规模，也来到了新的高质量发展起点。

回望来路，集团成绩斐然夺目：己内酰胺产量全球第一、四年三次跨国收购、抢跑“新材料”赛道、年营收破700亿……企业发展屡创新高，稳定性和可持续性明显增强，迈上了更高质量、更有效率、更可持续的发展之路。

展望前途，面对复杂严峻的市场挑战和国际形势，恒申集团的韧性进一步凸显、潜力和活力持续释放。当前，申远一体化产业园各重点项目已陆陆续续实现投产，一个又一个美丽愿景在恒申已然变成美好现实。细数三大板块胜利会师历程，我们可以看到一幅幅高质量发展的美丽画卷正全面铺开。

潮头掌舵 推动产业布局

二十一世纪初，恒申从一根尼龙绳起步，秉承坚守实业的初心向锦纶制造领域发起冲锋，先后成立力源锦纶、力恒锦纶、恒申合纤，完善化纤领域版图。2013年，恒申集团聚焦上游布局，从“一根丝”到“一滴油”，先后成立申远、合盛、申马，在全球率先完成锦纶6八道产业链完整布局，并瞄准产业融合集群发展，从园区一体化发展的“利用富余资源、解决卡脖子项目、引领先进制造业”三个目标出发，将产业从化纤化工延伸到高端新材料。



恒申合纤成立



申远新材料成立



恒申电子成立

破浪前行 走向国际舞台

“每一次收购，都是一次掌握话语权的布局。”恒申集团四年完成三次跨国收购，不断提升核心竞争力，高质量推进国际化发展战略。2018年，收购福邦特集团全球己内酰胺业务，成为全球最大的己内酰胺、硫酸铵生产企业；2019年收购法国液化空气集团福州最大单体工厂，开启“一中心、四组团”战略，解决产业链短板；2022年收购德国安科罗常州工厂51%的股权，进入高端改性工程塑料领域。“走出去”让恒申集团具备了全球视野，打破国际市场原材料垄断，带动相关产品、技术、服务、人才的国际化流动与交流，实现关键“卡脖子”技术的突破，解决了产业链供应链核心问题。



收购福邦特



法液空交割仪式



安科罗股权交割仪式



经过三年多的努力，恒申电子一期实现投产，实现恒申集团向高纯半导体材料行业领域的延伸，加快解决国内稀缺化工产品供应紧缺难关；湿电子化学品将在今年年底投产，生产的电子级硫酸、电子级氢氟酸等产品，质量将达到全球最高的 G5 水平；在建锂电池电解液添加剂项目，建成后将成为全球规模最大、品种最全的锂电池电解液添加剂生产基地；高端改性工程塑料项目目前正在德国进行产品规划和项目设计，计划今年内开工建设。

我们可以看到，三大板块胜利会师之路，也是恒申集团产业转型升级之路，更是恒申集团高质量发展之路。未来，恒申集团将持续响应国家号召，重点部署“一个中心，五大新材”战略思路，聚焦主业一中心，转型拓展新材料，发展壮大新动能，集团上下一心、勇毅前行，必将推动恒申号巨轮继续沿着高质量发展的航道，乘风破浪驶向更加美好的明天。

行稳致远 打造循环经济

为了进一步完善产业链布局，恒申集团以建设国际型新材料产业基地为目标，围绕 PA6 全产业链发展布局，从化工到化纤，再延伸至新材料，将申远园区打造成全球成本竞争力第一、循环经济领先的园区。为实现园区动态平衡、降本增效，恒申集团通过研究成本，不断补链、强链，做到产业链各道产能匹配最优、竞争力最强，完成了从“记账会计”到“管理会计”的转变。同时，采用“政

府 + 企业”模式，与连江县人民政府在园区内共同建设绿色纺织产业园，通过“以园聚链，以链集群”的发展思路，发挥集聚效应，引进下游产业链和高端品牌入驻，以商招商，真正发挥 1+1>2 的优势，建设具有完整性、先进性、安全性的现代化产业体系。

勇闯新路 寻求发展突破

以产业集群为基础挺进高端，恒申集团大力推进“双主业”战略部署，利用申远一体化产业园富余产品，布局卡脖子项目，培育孵化一批电子特气、湿电子化学品、锂电子电解液添加剂等高附加值、高技术门槛的新材料项目，步入从“用吨卖”到“用克卖”的快车道，实现高质量发展。

从2020年开始，恒申集团布局半导体材料行业、锂电原材料以及高端改性工程塑料三大赛道。



大业务、小总部， 500 强国际化企业的使命之路

——恒申集团总裁陈忠专访

文 Article > 编辑部 陈馨宇
图片提供 Pictures > 恒申集团

引言

历经39年，恒申集团已由一家传统纺织企业发展壮大为集化纤、化工及新材料为一体的先进制造业企业集团。如今，当我们再次翻开长乐纺织发展的历史篇章，恒申集团已经是绕不过去的一部分。一路走来，恒申的每一步都踩在时代发展的脉络上，恒申人的每一步也都在超越自我。

作为恒申集团总裁的陈忠，在回顾这一路时内心感触万分，用他的话说就是“一切都是冥冥中注定，连老天爷都在引导我们”。十年公务员生涯，五年商海拼搏，自2018年担任恒申集团总裁以来，陈忠把握未来发展的新趋势、大趋势，形成企业发展的大战略，在四年间带领集团完成三次跨国收购，实现集团的跨越式高质量发展。“我的目标就是把恒申做成世界500强，这是我的使命。”提及未来，陈忠的眼中满是信心和决心。



2018年恒申集团年度大会，宣布陈忠就任恒申集团总裁

恒申中心

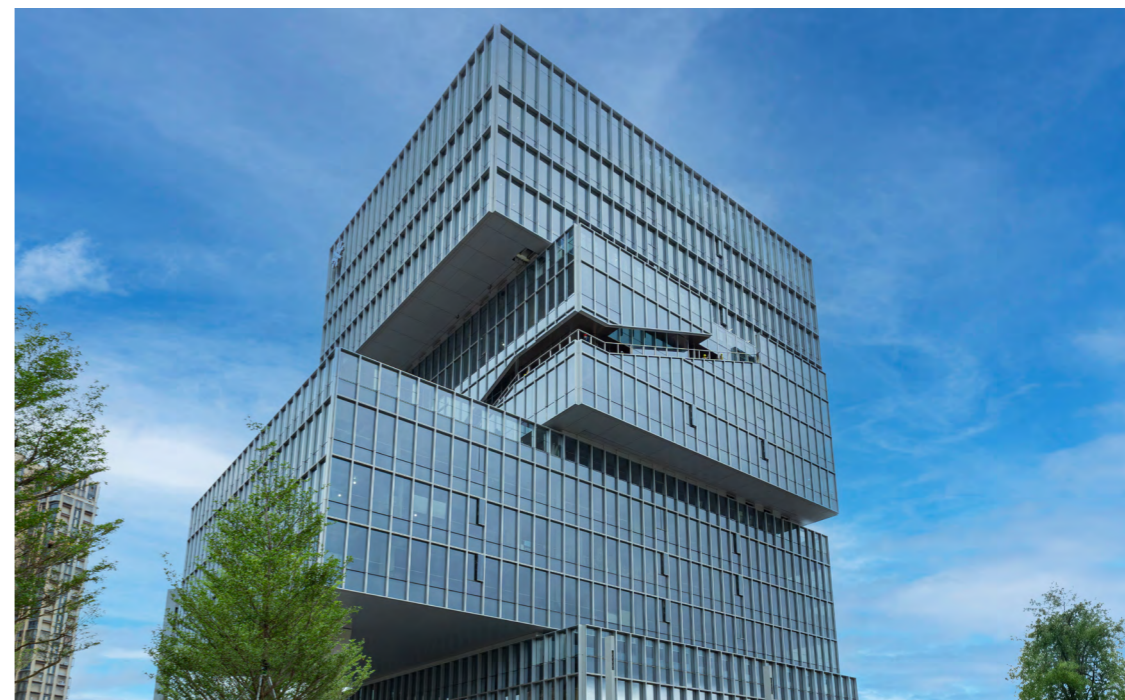

契机：从两个人的总部到5A级总部大楼

“那时候还没有总部的概念，到2018年我回来后，整个总部只有老大和我两个人。”随着集团的业务板块越来越完善，发展蓝图越来越清晰，陈忠渐渐意识到要做国际化的企业，就必须要有前瞻性的组织架构，要发展好各项经营业务，由此提出了“大业务、小总部”的组织变革方向。

“大业务、小总部”，即在做大做强集团业务的同时，规划简洁有效的总部组织架构，将总部的职能从管理型转变为战略型，更加关注各个板块层级的协同发展，提高协作效率。本着让团队走得更远、让企业管理更加高效的初衷，陈忠结合自己在公务员体系内的管理经验，开始重塑恒申总部的职能。时至今日，在整个集团员工超10000人的背景下，总部人员编制不到100人，真正做到精简组织架构。

有了总部，总部大楼的需求应运而生。陈忠在欧洲参观了几次不同公司的总部大楼后，发现一家跨国公司的集团形象是非常重要的。有了这个契机，为了进一步提升集团品牌形象，打造国际化的企业总部，陈忠决定启动总部大楼项目建设计划，并且必须要找全球最好的设计师来设计这栋楼。2019

年12月18日，恒申集团正式拿下了总部用地，并于2020年启动总部大楼——恒申中心建设，规划总建筑面积4.3万平方米，共13层，总高度70米，总投资超6亿元。

“我们不仅要打造一个真正国际化的企业集团总部，更要让总部大楼成为长乐地标，甚至是福建乃至全国的地标。”陈忠对于这个“新家”充满了期待。恒申中心汇集全球顶尖团队，建筑及室内由全球领先的建筑设计公司 Gensler 规划设计，景观由全球最重要的景观建筑事务所之一的 SWA 设计完成，充分发挥城市已有景观优势并使之最大化，采用5A标准智能化系统对大楼进行配置，将绿色生态与高实用性的智能建筑技术相结合，实现功能与环保的完美融合，打造出长乐首个5A级写字楼，让总部大楼成为引领福州总部办公楼的新格局。

2023年10月，伴着秋日凉爽的风，这个筹备了整整三年的恒申中心正式投用。“总部建成以后，我希望大家看到恒申的第一反应，不是说恒申是个化纤化工企业，而是说恒申是个新材料公司。”要在每个恒申人心中真正种下新材料的种子，这是陈忠对恒申中心落成的最大期待。

取经：传承 + 转型，紧紧把握时代脉络

“传承”与“转型”，这两个词可以是背道而驰，也可以是相辅相成。随着时间的推移，陈忠愈发肯定这二者对于恒申的意义所在。

提及传承，离不开集团的初心“三代人只做一件事”，这同时也是集团发展的决心。正如陈建龙董事长所言“传承，是为了解决未来的事情”，陈忠把传承定义为“延续集团优势，找准自身定位”，在日益白热化的市场情况下，坚守和传承显得更加难得可贵。而提及转型，三句话便能概括恒申的取经之路——“改变土壤，蓄势待发；建链补链，完善架构；赋能新材，确立方向”，转型是恒申高质量发展的重要引擎，更是恒申实现从化纤化工到新材料的跨越，完成由传统产业向现代化产业的发展升级的必由之路。

谁能抓紧时代脉络，谁就能够掌有主动权。2014年，一句“只有改变土壤，才能引来参天大树”在恒申掀起了一轮新的改革风。这年，面对重点高校应届毕业生的“新申代”青训营项目正式启动，陈忠亲自招人，亲自面试，亲自带团队，打造了一批会打仗、能打胜仗的中坚力量。同时开始引进全职职业经理人，厚植恒申的人才土壤，渐渐形成如今强大的恒申团队。

团队组建好了，可以开始干事了。在行业的抉择上，是往上做炼油，还是往下做精细化工？在与国际知名咨询公司罗兰贝格进行战略咨询后，陈忠如拨云见日般，开始清晰脑海中的恒申版图。陈忠在集团35周年跨年晚会上说的这段话，也是这个版图的延伸：HSCC也是恒申和申远的结合，一个代表下游，一个代表上游，上下游贯通，全产业链优势，这也是集团多年来一直坚持和努力的方向，集团所有的一切决定都是围绕着全产业链贯通这个核心。

这五年来，陈忠带领团队完成三次跨国收购：2018年收购福邦特全球己内酰胺业务，掌握全球己内酰胺话语权；2019年收购全球五百强企业法国液化空气集团福州工厂，实现气体原料自主生

产；2022年收购德国安科罗51%的股权，进军高端工程塑料。这不仅让恒申在全球率先完成锦纶6八道产业链完整布局，成为全球规模最大、竞争力最强的己内酰胺生产基地，更是打开了国际化视野和先进的管理理念，集团的转型升级迈向了新台阶。

“现在，我们的电子级特种气体项目填补了国内特种气体高端产品的供应空白，同时我们也是第一家进入高端工程塑料领域的中国控股公司，并且是全国第一家，也是全世界第一家自己做化学再生的纺织新材料的企业。”

如今，恒申集团正在全力发展化工、化纤、新材料业务，在长乐滨海新城打造了1500亩合纤材料生产基地，在连江可门6380亩化工土地上打造全球最大、最具竞争力的己内酰胺一体化园区，并利用园区富余产品，引进合作伙伴及先进技术发展“卡脖子”项目，打造全国高端精细化工和新材料产业基地，到2023年园区基本完成建设。

出发：种下新材的种子，看见恒申的未来

“我一直要求自己，我必须比别人看得更远一些。”作为恒申集团总裁，陈忠始终没有也从不允许自己停下前进的脚步。

2023年是集团推动改革转型实现高质量发展的关键之年。这一年，恒申回到了15年前梦开始的地方。在今年新加坡务虚会议上，陈忠抛出问题，与在场的中高层、骨干员工一起思考恒申的未来，思考要如何向着令人尊敬的世界级百年企业重新出发。

与三年前莫干山会议提出“一中心 四组团”战略相比，陈忠指出，要把习近平总书记提出的“高质量发展”作为恒申遵循的基本逻辑。本着“要用最简短的话，最简单的画面，让大家知道我们未来要做的事”的原则，陈忠重新提炼集团发展脉络，在保持聚焦主业一中心的前提下，转型拓展新材料，由此得出“一个中心 五大新材”战略思路。

“集团发展离不开各板块齐心合力。”陈忠说



2023“心回归 新出发”务虚会议

道。今年，化工板块迎来了消防应急响应中心建成投用、申远三期项目建成投产，未来也将实现园区内产业协同、降本增效，发挥规模效应，实现化工全球一体化。而在化纤板块，连江智能立库完整投用、神马锦纶二期项目开工、恒聚锦纶项目投产，未来将发挥整体产业链优势，整合协同，品牌联动，真正实现“纤维面料化，面料品牌化”，实现化纤全球一体化。通过体系化、全球化、资本化发展，在做精主业的同时，布局半导体新材料、新能源新材料、改性新材料、生物制造新材料、环保再生新材料五大赛道，不断打开企业的结构版图，实现新材料全球一体化。

如今，恒申正以年产100万吨己内酰胺为中心，通过延伸上下游产业链，衍生出半导体原材料、锂电池新能源原材料、高端工程塑料、纺织服装新材料等多种新型材料项目，三大板块凝心聚力，为集团实现“三个千亿”目标再进一程。

与时代同向同行的人，不会被时代所席卷。热爱让陈忠选择坚守实业，“每个人的心中应该要有

一团火，它会在困难时激励你不断前进，最终成就一方事业。”心中揣着一团火，锐气才不会散，脚步才不会停，陈忠还在探索“打造世界500强百年企业”的路上。未来，恒申集团将继续坚定不移地沿着习总书记的高质量发展之路，实施“一个中心，五大新材”战略，瞄准“大业务、小总部”变革方向，打造在全球市场具有话语权和影响力的恒申品牌效应。

在长乐这片热土上，从来就不缺激流勇进的逐梦者、勇往直前的企业家。短短五年的变革，恒申飞速的发展令人讶异。多年以后，如果人们对恒申集团的印象与标签已超越于纺织业和化工厂的范畴，这场“看不见”的转型可能就是最重要的起点。

我们相信这颗承载新材料希望的种子，将跟着总部大楼的落成一起生根发芽，长成苍天大树。我们也相信恒申在时代巨浪中，定会逐浪前行，浪遏飞舟。

新材“芯”征程，再创新力量 ——恒申集团电子材料一体化

文 Article > 编辑部 黄文芳

新材料产业是中国战略性新兴产业，是整个制造业转型升级的产业基础。为了充分利用恒申集团旗下申远一体化产业园内氢气、氮气、二氧化碳、硫酸等原材料优势，促进集团转型升级，集团电子材料板块应运而生，于2020年成立福建恒申电子材料科技有限公司、2022年成立福建申芯电子材料有限责任公司，为国内半导体行业提供恒申方案。

电子特气及电子化学品行业具有极高的技术壁垒，其生产过程涉及纯化、混配、充装、分析检测等多项工艺技术，每一步均有严格技术参数要求和质控措施。随着电子特气市场需求迅猛扩张，推动电子特气行业的高质量发展成为必然趋势，本土新

材料企业逐渐崛起。基于以上背景，结合集团战略发展规划，恒申提出“电子级特种气体项目”建设，组建福建恒申电子材料科技有限公司（以下简称恒申电子）。

恒申电子目前在职人数144人，平均年龄27.8



恒申电子成立



岁。项目团队计划自主开发核心产品工艺包，并逐步成立电子化学品和电子特气的综合检测实验室以及研发中心，配套具有检测能力的实验室，并培养储备前期技术、研发型人才，全面提升公司研发新产品的能力。核心研发团队将由特气行业技术专家，以及长期从事半导体配套材料行业，具有较高创新研发能力和丰富项目经验的人员组成，参与到掺杂气体、电子级硅基气体等项目中。

今年1月份，恒申电子正式试投产。年初疫情期间，恒申电子人员紧缺，战疫情、保进度成为团队最迫切需要攻克的难题。为了赶上项目“进度条”，恒申电子团队成员在施工期间充分克服疫情管控对施工各环节造成的限制和影响，积极创造条

件保施工、坚持靠前指挥抓进度。恒申电子团队骨干领导带头组织施工人员全程驻守一线，减少人员流动，全力保障物资供应及时、充分，并通过合理调配“人、机、料、安、法”资源，实现了人员不空岗、施工不停步，有效应对突发疫情对项目造成的影响，保证“安全、质量、进度”三驾马车并驾齐驱。

恒申电子专注电子级特种气体的生产，是集团精细化工产业布局的重要组成部分。以解决中国半导体“卡脖子”关键核心技术为理念，恒申电子团队将为福建乃至国内半导体行业提供强有力的原物料支撑，为集团电子材料板块的高质量发展添砖加瓦。

2022年3月，福建申芯电子材料有限责任公司（以下简称申芯电子）在中国福州市连江县可门工业园区成立。这是一家平均年龄28岁，90%以上为工科背景，以化工相关专业为主要力量组成的公司。坐落于恒申集团旗下申远一体化产业园内，申芯电子以高纯超净试剂为发展方向，生产国际最高标准 G5级湿电子化学品，同时拥有全球领先的电子级氢氟酸生产专利，通过与产业园既有资源结合后，将在大陆半导体湿电子化学品市场上，取得重要领先地位。

由于中国湿电子化学品制造商尚未能掌握先进配方工艺，高端湿电子化学品产能主要被国外厂商垄断。“目前全球范围内从事湿电子化学品研究开发及大规模生产的厂商主要集中在美国、德国、日本、韩国、中国台湾等地区，包括德国巴斯夫、美国亚什兰化学、日本关东化学、韩国东友精细化工等，这些国家的公司占到全球湿电子化学品市场份额的85%以上。”申芯电子总经理陈义平感慨道。

“台湾经过近20多年的发展，在晶圆代工及电子化学品技术领域已经领先世界。上翔拥有全球领先的电子级氢氟酸生产专利、电子级氨水及电子级硫酸生产技术，这些因素无疑是助推我们项目跑出‘加速度’的关键。”

申芯电子在项目建设过程中，技术团队始终保持对质量的高标准要求，在成本控制上秉持，该花则花的钱每一块都要花，该省的钱每一分都要省。

在申芯电子氨水项目的罐区设计上，申芯技术团队要求罐区设计成封闭式建筑，但安评单位对此类罐区评估应为敞开式建筑。出于对质量的要求，申芯技术经理陈志华带领团队进一步进行多方材料搜寻和论证，与专家学者充分沟通、充分解读法规文件，并请设计院咨询规范编制单位的意见，最终以合理的安全保障措施，顺利通过了安评专家组意见、安全专篇审查以及建筑消防图纸审查，在合规

的前提下保持了建筑的封闭性。

在申芯电子的氢氟酸项目建设上，同类建筑的厂房高度为30.7米，属于高层厂房，对于防火设计和消防疏散都有较高要求。为了因地制宜建造更合适的厂房，在保持建筑占地面积不变的情况下，申芯电子团队成员多次商议施工方案，通过制程的优化、设备型式和布置优化，将建筑高度降低为23米，既降低了建筑高度，又节省了投资成本。

在全厂能耗的集成优化上，申芯电子团队也在项目前期挖潜增效。尤其是在一期项目全厂蒸汽冷凝液的回收利用上，团队根据不同制程的蒸发特点，详细计算硫酸、氢氟酸、氨水、氟化铵项目每一台使用蒸汽加热的设备，在仅增加设备、管道、仪表不到7万元投资的基础上，实现将蒸汽冷凝液梯级利用，实现每年减少蒸汽消耗量2400吨，仅蒸汽一项每年节约43万元人民币。

在一期项目建设过程中，为了尽快拿到项目的施工许可证，团队成员铆足劲、深入研究。在项目前期，申芯电子团队与外联部沟通审批流程，详细编制了四评进度、规划方案本、建筑消防图审的甘特图，直接与编制人员沟通内容、提供修改意见，保障了沟通的及时性及有效性，确保文本质量和完成进度；在专家评审会上，陈志华经理系统介绍申芯电子项目及优势，通过逐一解答专家的疑惑和顾虑，重点让专家认识到申芯项目不仅重要，而且申芯团队可以做到具有竞争力的 G5级产品，从而加快项目审批速度。

申芯电子以成为全球最先进的电子级化学品制造及服务者，并与半导体制造业者共同组成最强的竞争团队为愿景；以友善环境及先进技术提供稳定、高质量之产品为使命，秉持安全、专业、诚信、创新的核心价值观，在恒申地负海涵的沃土中生根发芽，终将成长为参天大树。

在今年8月份召开的“新申态”恒申集团2023年战略务虚会议上，陈忠总裁提出“一个中心，五大新材”战略思路，通过体系化、全球化、资本化发展，在做精主业的同时，布局新材料五大赛道，全力提升集团核心竞争力，打造在全球市场具有话语权和影响力的恒申品牌效应。

电子级特种气体及湿电子化学品是集团发展的新兴业务，电子材料板块紧密围绕国家战略性新兴产业，聚焦项目研发、制造与应用。今年6月份以

来，集团进行组织架构调整，并整合电子材料板块，重点规划发展电子材料二期项目，电子材料一体化已然成为集团高质量发展的必然趋势。

未来，恒申集团电子材料板块将继续坚持创新发展，促进福建电子化学品及其延伸产业链发展壮大，从而激发福建乃至全国半导体产业的发展活力，助力恒申集团向着世界级百年企业的目标进发。



申芯电子团队部分成员



项目会师热潮涌，奋发崛起正当时 ——化纤、化工、新材料项目纪实

文 Article > 编辑部 廖水琴
图片提供 Pictures > 申远一体化产业园办公室

初秋时节，在仍有夏日余温的热潮里，申远一体化产业园生机勃勃，处处都是项目加速建设的忙碌场景。今年以来，申远一体化产业园各项目超前部署，以只争朝夕、全力以赴的精神状态，落实集团“聚焦主业一个中心，转型拓展五大新材”战略的重要举措，持续推进项目建设，向着2023化纤、化工、新材料三大板块胜利大会师全面冲刺。

一、“压舱石”开足马力蓄势赋能

申远AAA项目

备受关注的申远 AAA 项目，从开工建设第一天起，就铆足干劲向前冲。项目的顺利投产，刻印着各条战线人们的辛勤付出和智慧汗水。申远 AAA 项目于2021年11月开工，项目启动2个月后正式开始 CPL 桩基施工，53天完成 CPL 区域 818套总计近6万延长米的桩基施工。CPL 主框架结构复杂、内部分区及层数多、埋件众多、作业面小，施工难度极大；在克服4-5月的连续雨季、6-8月的持续高温及疫情带来的施工人员、材料无法及时到厂等不利因数的影响后，不到6个月顺利完成从基础开挖到 CPL 装置全部结构封顶；比原定计划提前10天完成。



该项目投产后，申远一体化产业园己内酰胺年产能达100万吨，这是巩固壮大申远一体化产业集群的“压舱石”，为进一步巩固全球最大己内酰胺生产基地，打造集团化工板块在连江区域的重要拼图奠定了坚实的基础。

二、重点项目稳居“头版头条”

福建恒申电子材料科技有限公司

电子级特种气体项目

恒申电子成立于2020年11月，拥有全球唯一的离子注入气体负压充装存储技术，生产超15种

特气品种，主要应用于高端半导体市场，同时也涵盖显示面板及光伏能源市场，项目的建成投产，将填补国内特种气体高端产品的供应空白，有助于打破国外技术垄断。



恒申电子团队里的每一个人深知，打破技术垄断的背后，需要日以继夜的无悔付出。恒申电子团队里的每一个人没有选择退却，所有人咬定目标、全力以赴。在前期工作交流中，面对经验不同的合作单位，项目部团队成员加强沟通，与管理人员不定期召开协调沟通会议，对下一步工作重点如何执行、安排进行讨论，解决项目争议点；面对设计图交付延期的进度压力，为了保证项目进度，项目团队秉持“恒尽所能”的集团理念，前期派设计经理、项目总监长期驻点上海设计院，保证设计院工程师、设计经理和项目经理能够面对面进行交流。

在2022年的3-6月份，正值全国多地疫情高发时期，为了保证设计交付进度，恒申电子项目部团队上下一心，克服工期、疫情、外部环境等多重困难，主动帮厂家协调物资和物流。同时，项目部始终坚持精细化管理及项目质量管控，施工过程中为了保证制造质量，尤其是对于洁净要求高造成的制造难度大的问题，电子项目部安排多名员工长期在工厂监造，从而保证“安全、质量、进度”三驾马车并驾齐驱。

最终，历时22个月，恒申电子项目顺利投产，团队将严谨、耐心、专注、敬业的工匠精神渗透到工作的每一步。



申芯高端湿电子化学品项目

申芯高端电子级湿电子化学品项目拥有全球领先的电子级氢氟酸生产专利，具有电子级氨水及电子级硫酸生产技术，建成后将填补国内湿电子化学品高端市场的空缺，实现国内芯片产业“卡脖子”细分领域的突破。

申芯电子项目团队凭着一腔热血，在项目建设过程中，始终保持对质量的高标准要求。在某一产品罐区，因质量要求，需设计成封闭式建筑，但安评单位对于相关规范的解读是要求建设敞开式建筑，这与设计需求不符。申芯电子多方搜寻材料和论证，与专家学者充分沟通、充分解读法规文件，最终在合规的前提下，保持了建筑的封闭性，并顺利通过了安评专家组、安全专篇、建筑消防等多单位审查。关于厂区未来蒸汽冷凝液的回收利用，申芯电子在项目设计阶段前期，根据不同制程的蒸发特点进行详细计算得出，工厂仅需投入低额的成本，就可将蒸汽冷凝液进行梯级利用，从而每年减少蒸汽消耗量2400吨，每年节约226吨标准煤。从打桩机轰隆作响到如今土建阶段大干快上，这支钢铁般的团队，将凝聚力化作战斗力，用实际行动跑出了加速度。



福州祺添新能源19kt/a 锂电池电解液添加剂项目

福州祺添新能源19kt/a 锂电池电解液添加剂项目的引进，将迅速填补我省产业空白，让福建省一跃成为全球规模最大、品种最全的锂电池电解液添加剂生产基地，同时也将大力推动福建新能源汽车产业的革新展发展。

回忆起项目建设过程，可谓百炼成钢。此项目是建设全国第一条连续化生产 VC、FEC、DTD 的生产线，是非制式的设计。这是一套崭新的设

计，其工艺流程复杂，难度超出想象。设计师前期理解困难，导致图纸出错率高、出图慢、设计不完全等问题。其次，福建省化工基础本就薄弱，化工人才相对比较稀缺，现全省范围大兴化工企业，出现企业招聘极其困难等问题，项目团队的压力不言而喻。

面对诸多困难，项目部为了赶设计工期，经常加班加点与公司其他专业工程师保持联络，随时沟通调整设计方案，真正“沉下心、沉下身、沉下力”，做足建设准备。面对招聘困难等问题，公司与招聘团队充分说明团队需要的人才结构并编制公司发展前景材料。招聘团队想方设法拓宽招聘渠道，为公司招聘合适的人才。生产部、品管部安排人员持续进行生产、检测、安全等专项培训，为试生产打好基础；见缝插针安排设备清洗、吹扫、酸洗钝化、试压试漏，设备调试，尽全力缩短准备期工作；提前完成试生产各类各项手续、文件的编制，并根据现场实际进度，提前做好原料采购的各项准备。

三、项目建设不断刷新“进度条”

恒诚新材料年产22万吨聚酰胺项目

恒诚新材料年产22万吨聚酰胺项目是恒申集团进一步延伸产业链，拓展集团化纤领域的一个重要举措，将实现恒申集团从锦纶6单一产业链向化工化纤新材料多线并行的综合产业链发展，并丰富恒申集团产品线，扩大下游应用领域，稳步提高企业竞争力。

目标确定了，该如何完成？面对任务重、困难多、工作量大，等问题。项目部技术人员迎难而上、知难而进，充分调动一切积极因素，投入到保质保量，稳定建设的工作中去。

今年下半年，项目相继进入土建、大型设备吊装阶段。由于大型设备需从国外采购，从海外运输、海关查验、设备进厂到存放场地协调，其流程复杂且耗时。RTO 人员没有被困难打倒，而是积极协



调外联部、海关、园区办公室及中化三建等相关单位及部门，耗时半月顺利完成了大件设备的运输及进场吊装工作。

在工艺管道配制阶段，配管是项目建设中较为繁琐且紧张的一个环节。从前期图纸设计、模型审核，到现场管道施工、用料选材，每个节点都需要

各个专业单位的紧密配合才能顺利进行。在施工过程中，RTO 人员积极主动，投入其中，不断对施工过程中材料质量、施工质量与设计细节进行检查核对，对有关问题点及时处理或返厂维修，确保每一个细节做到最好最优，避免和减少后续生产中诸多可能的质量问题。



恒聚新材料年产7万吨差别化锦纶长丝生产项目

恒聚新材料年产7万吨差别化锦纶长丝生产项目

恒聚新材料年产7万吨差别化锦纶长丝生产项目的投产，将进一步扩大恒申集团锦纶纺丝生产规模，满足快速增长的市场需求，同时将助推上下游产业集聚发展，实现区域竞争力及企业集群效应。

设备安装时间紧、任务重是项目建设期间最大的困难和挑战。在此期间，还要克服原材料上涨、设备制造商工期短供货不及时等困难，与时间赛跑抢占先机。

自项目开工以来，项目面临反复无常的新冠疫情，给人员施工、材料物流带来的极大影响。参建单位和项目组顶住压力，一手抓疫情防控，一手抓生产发展。团队成员每天加班加点进行施工作业，同时调整工程进度安排，提前采购，通过优化施工工艺、施工方案，缩短工序交接时间，在保障安全安装、施工质量的前提下，安装进度正常推进。在公司领导和各部门的鼎力支持下，恒聚锦纶项目在今年2月底顺利封顶。



恒聚新材料年产3万吨差别化功能性氨纶生产项目

恒聚新材料年产3万吨差别化功能性氨纶生产项目

恒聚新材料年产3万吨差别化功能性氨纶生产项目投产后，将进一步扩大恒申集团整体规模，进一步提高差异化氨纶产品比重及市场占有率，提升行业影响力，为连江县带来新的经济增长点。

越是任务艰巨越是勇挑重担，越是进展艰难越是迎难而上。根据设计要求，氨纶首次使用蒸汽加热技术，可以有效提高能源利用率，降低产品成本，提升市场竞争力，但在蒸汽系统设计中，项目团队发现蒸汽减温水泵因设计流量太小，目前没有较为成熟的减温水泵可供选择。团队成员通过和项目部领导汇报，并在公司领导指导和帮助下，及时向蒸汽供应单位申远园区及电厂申请技术支持需求，申远园区领导高度重视，并经过项目部多次进行技术沟通交流，最终确认使用从电厂供应减温水的方案，解决氨纶项目的一个瓶颈问题，保证了氨纶项目的顺利推进。

由于项目工期要求，部分工艺设计和土建施工存在同时推进问题，为保证土建施工进度，力争土

建施工不出现因设计滞后造成的返工，项目团队一方面和设计方加强沟通，一方面安排人员现场进行跟踪土建施工进度，发现问题第一时间进行解决确认。如部分甬道及自动化设备的预埋件，因设备要求定位修正，要求及时进行变更，项目团队通过现场和设计单位及设备厂家沟通，及时跟进设计条件的变更，避免了返工的发生。

绿色纺织产业园项目

绿色纺织产业园项目是申远产业园管理公司成立后运作的第一个项目。怀揣打造全国纺织化纤产业转型升级示范平台的目标，绿色纺织产业园项目从无到有，其间困难不胜枚举。2021年6月是绿色纺织产业园污水处理厂规划主体工程封顶的重要节点，然而这个时间点却不巧赶上了传统意义上的“梅雨季节”。连日不断的绵绵阴雨再加上间歇性的暴雨给现场的土建施工带来了极大的困难与不便。为了在雨季顺利进行各项施工作业，建设项目组在施工工序、人力、防雨物料、临建设施、现场排水、防雨措施、钢筋工程、模板工程、混凝土工

程、脚手架工程等方面针对雨季大量降水的情况，提前进行雨季作业安排与统筹部署。例如，提前预备充足的防排水物料与设备，配备大功率抽水机、发电机，以确保雷雨季突发停电情况下的排水需求。

由于项目组敏锐的预判以及充足的准备，在6月中旬因连夜暴雨导致园区主干道通往污水处理厂内的临时道路被雨水淹没无法通行的紧急情况下，立即启动应急预案启用大功率抽水机，在短时间内排除积水，有效地确保了道路的通畅。

绿色纺织产业园项目按照“以园聚链，以链集群”的思路，以智能化、高端化、集约化、绿色环保的理念建设，力争打造福州乃至周边地区高端织造染整基地，成为国内外具有影响力的绿色纺织产业园。

重点工程及重大基础设施项目，是企业发展壮大、发展的主心骨、动力源。目前，申远一体化产业园重大项目建设有序推进，处处涌动着澎湃的发展热潮，力争早日将项目从精美蓝图变成生动现实，给集团“三个千亿”目标赋能加码。



绿色纺织产业园项目



织梦三部曲

——恒申中心设计团队 Gensler 专访

文 Article > 编辑部 倪钰鑫
 图片提供 Pictures > 总部办公室

*Gensler 介绍：Gensler 是一家全球知名的建筑和室内设计公司，成立于 1965 年。公司总部位于美国旧金山，致力于为全球各地的客户提供高质量的设计服务。设计过如上海中心大厦、亚马逊总部、Facebook 总部、谷歌总部等著名建筑项目。

导语：金秋十月，恒申中心落成之际，我们有幸采访到建筑设计团队 Gensler 的建筑设计总监海米（Jaime Gimeno），一同探寻恒申中心设计过程中的创新与突破。

Gensler



Jaime

城市建筑的交响曲

“我们认为建筑与城市的关系密切而复杂，设计不仅是城市环境的一部分，更是城市生活的一部分。”这是 Gensler 建筑设计公司设计总监海米对建筑和城市关系的深刻理解。他揭示了建筑与城市之间的紧密联系，以及建筑设计在城市发展中的重要地位。这种关系并非单向的，而是相互影响、相互促进的。在设计过程中，不仅要考虑其自身的美观和实用性，更要考虑其对城市环境的影响，对城市生活的影响。

以地标性建筑举例，地标性建筑对城市的意义重大。它不仅代表城市的形象，更是一座城市精神的象征，如上海中心大厦，它是上海的标志性建筑，其独特的造型成为上海的代名词，人们常被其独特的造型所吸引，同时也会感受到它所传递出的上海的城市精神。这种情感上的影响，会使人们对自己所经历的一切产生新的理解和感知。海米强调，设计不仅仅是建筑，它远不止于此。通过设计，能够为一座城市带来更多的可能性，为城市生活注入更多的活力。这种理念，在恒申中心的设计中得到了充分的体现。恒申中心的设计，不仅考虑了建筑本身的美观和实用性，更考虑了其和城市环境的和谐共生，与城市生活的紧密联系。

建筑与城市之间的关系，就像一场交响乐。每个建筑都是这场交响乐中的乐器，它们共同演奏着城市的旋律，共同塑造着城市的面貌。而设计，就是这场交响乐的指挥棒，它引导着每个乐器的发挥，引导着整场交响乐的进行。“在福州长乐这片充满文化底蕴的土地上，我们希望恒申中心不仅能成为企业的标志，更能成为福州长乐的新地标，彰显出恒申集团的国际视野和本土情怀。”

初心汇聚的共鸣曲

恒申中心最亮眼的设计是四个错落体块，对于其背后蕴藏的设计理念，海米表示，错落有致的建筑形态，像编织的纤维，展现出恒申集团的起源和精神内涵。多个体量的错落叠加，在空间中演绎出“织”这一动作，正如编织纤维汇聚成网，编织众人团结成钢，理解这一点正是设计的关键。以编织

和汇聚作为集团建筑设计的起点，最终呈现出恒申中心现在的模样。

恒申团结一心、齐心协力追求卓越的企业精神，在错落交织的建筑形态中得到了体现。为爱恒申，大爱恒申，在环保和可持续发展方面，Gensler 团队也做了大量工作，使用绿色建筑材料和技术，力求打造环保、舒适的办公环境。众所周知，福州是一座多雨的城市，建筑设计上，大面积的室外露台在雨水收集上有独特的优势，收集的雨水可以用来浇灌植被、冲厕所或其他非饮用用途。景观设计上，大楼外围的生态湿地能够最大化地收集雨水以重复利用，在相对平缓的场地使用渗透性材料铺设路面。这样不仅可以减少地表径流，同时还是防止水污染的第一道防线。室内设计上，Gensler 团队同样注重环保和人性化。玻璃幕墙的设计将阳光引入室内，给员工以明亮舒适的体验。此外，他们还设计了一系列绿色公共空间，如楼层露台和休闲区，为员工提供健康、开放的办公环境。

畅想未来的无限音

在员工体验方面，海米表示，他们非常重视空间的开放性和社交性，通过设计带有露台的体量，创造可以直接连接内部工作场所和外部环境的建筑。员工可以通过露台相互交流，进行创新性的思考。这样的设计为员工提供了一个非常丰富的体验，同时也增强了员工之间的互动和联系。丰富的公共空间设置，鼓励员工交流与合作，体现恒申对人的关爱和重视。

提及他对恒申中心落成的期盼，海米表示他们期待它能为恒申集团员工带来一种全新的办公体验，使办公楼不再仅仅是工作的地方，而是一个集工作、交流、休闲和社交于一体的综合性空间。通过创造融洽社区氛围，强化公司以人为本价值观。设计多元化的空间，员工能在这里能够更好地相互交流、合作，共同为实现公司目标而努力。这样的环境有助于提高员工的归属感和凝聚力，让我们成为一个紧密团结的家庭。正如这座大楼一般将所有人编织、汇聚在一起，立足于长乐，织就梦想，连接世界。

不念瞬息 赓续传承

——访恒申集团纪录片导演施秋荣

文 Article > 编辑部 廖水琴
图片提供 Pictures > 酿影像工作室

影像沉淀时间，镜头酝酿传承。十年前，一场以爱之名、因爱集结的为爱恒申晚会上，施秋荣用一部《为爱恒申》微电影精彩亮相。此后，从2014年正式开始拍摄申远一期项目建设过程，再到如今记录申远从产业链到园区、从传统行业到新材料的蜕变，施秋荣导演在这十年间深入走进和感受一家企业，用纪录片展现企业从0到1的发展历程，通过镜头语言，展现恒申集团世代相传对实业的热爱，故事双线并行，不仅体现了企业发展的不易与初心，也通过纪录真实人物使影片更具感染力和社会价值，成为恒申集团珍贵的历史资料和对外传播媒介。

与恒申结缘

施秋荣与恒申的故事开始于2013年，当时恒申集团正在筹备拍摄《为爱恒申》微电影，几经辗转，陈忠总裁通过朋友介绍结识了酿影像工作室的创始人施秋荣。酿影像工作室擅长发觉品牌自身的真实故事与内涵，用纪录片的力量展现商业之美，这恰巧也是恒申集团看重的。经过几番沟通，施秋荣担当起总导演。该视频整体通过两个人物串起了恒申的发展历史，以剧情片的叙事剪辑、臆想的影像表达，呈现出电影级别的视听效果，是此次纪录片商业和艺术融合的一次成功探索。

2013年，恒申集团在连江可门港成立了化工板块第一家公司——申远新材料，瞄准了一个目标：要在大海上建造自己的己内酰胺工厂，打破制约锦纶业发展的瓶颈。化工梦即将在这里启航，6380亩的海域将经历从沧海变桑田，平地起高楼的过程。恒申集团预想到这将是恒申人逐梦化工的长征之路，于是萌生出想用纪录片的形式记录这个





“超级工程”的想法。有了前期《为爱恒申》视频的成功拍摄经历，施秋荣再次受邀担任申远纪录片拍摄的总导演。

“2014年的1月，我跟随总裁第一次来到申远，当时我们开着越野车，现场除了为施工开辟的物流通道，其他区域都是一片海域。对现场的第一印象是很大，看不到边。为了能看清地块的全貌，我还特地爬到了后山的山顶。”回忆起第一次来到申远的场景，施秋荣依然记忆犹新。

“2014年5月，我们正式进驻申远开始了拍摄旅程。纪录片从前期策划到拍摄，再到后期制作完成，前后历时43个月，对于纪录片创作来说是一次挑战。”总导演施秋荣一接到任务，就带着团队进行前期调研，对关键人物进行访谈，全面迅速地了解情况，梳理拍摄重点，并同步



记录正在发生的事件。真实是纪录片的核心内核，施秋荣想将更多的镜头，对准参与“超级工程”建设的普通人，真实地记录了奇迹背后的艰辛历程和付出，使得这一部纪录片能够充满浓厚的人文情怀。项目建设过程中，拍摄团队与项目组保持紧密沟通，避免错过重要的施工节点。

为了真实记录工人们的工作，拍摄团队在大热天进入正在焊接的超高温密闭钢塔内；台风天跟工人一起在现场等待台风过境，变幻莫测的天气给安装带来了种种不确定，导致管道吊装及安装多次延期，拍摄团队没有被动等待，转而记录这一阶段建设者们的情绪和应急预案，把超级工程背后的故事真实呈现在观众面前。

为了更直观展现工程进度，拍摄团队萌生了希望通过前期空中定点航拍，让观众直接的从相同角度看到工程多年的建造变化。当时市面上还没有这样的航拍技术，但是，拍摄团队并没有放弃，最后想了个“土办法”来解决：每次拍摄时，打印出之前航拍的画面带到现场，让航拍机升空到相同高度，然后通过肉眼反复对照、调整上次和这次的画面，让多年多



次拍摄到的画面尽可能地重合。

“作为一名纪录片人，我们要记录的不仅仅是辉煌与成就，还有建设者们面对未知挑战时的决心与勇气。申远工厂的建设蜕变与恒申艰苦创业的既往奋斗史高度契合，可以为恒申的新发展领航，激发恒申人干事的热情，我想这是一种奋斗的传承，也是我们创作这个纪录片的初衷之一。”十年间，前后拍摄将近6年时间，施秋荣数不清多少回往返于这片土地，而每一回的感受都是新的。

纪录片见证企业变迁

恒申39年的发展是中国民营企业，尤其是制造业发展的缩影。2014年改革之后，集团更是实现了飞跃式前进，在全新的战略布局下，各板块全力冲刺，多维发力。2014年至2017年期间，恒申集团邀请施秋荣用纪录片见证了恒申向



申远工厂变化

原材料和上游走过的历程，为恒申成为百年企业，留下了珍贵的历史资料。2022年至2023年是恒申更加快速发展的阶段，是从产业链到园区、从传统行业到新材料的蜕变，更是奠定进入世界500强的根基，集团再次邀请施秋荣导演纪录这段成长史。

“2022年5月，当我们跟荷兰公司视频连线做新阶段拍摄的前期调研时，他们实验室的负责人很兴奋地告诉我们，当时福邦特被恒申收购的时候，他和家人对恒申所知不多，有的同事还有不少顾虑，直到他们看到了我们制作的纪录片，看到了创始人的初衷、决心、热情，内心被深深震撼了。”

“在恒申集团，三代人只做一件事，不是口号，这句话每天都在演绎着，在恒申的故事里，有海外高管，有草根员工，有风雨兼程，有孤枕难眠，有人生理想，也有家国情怀。我们讲述的传承不是单纯的延伸，恒申的传承是迭代，是升级，是更新。”谈及纪录片需要表达的核心立意，施秋荣侃侃而谈。从一顶蚊帐到如今全产业链布局，正如陈建龙董事长所说，“现在没什么材料我们不能做。”这种匠心精神和进取精神早已突破狭隘的家族传承，它传承的是热爱是责任是对实业的坚守。正因此，恒申的传承是历史与新生的结合，是初心与远方的融合，是内涵与外延都值得深入挖掘的企业精神。

纪录片不同于宣传片，拍摄难度比宣传片要大很多。一部好看经得起时间考验的纪录片需要充足的耐心和明锐的观察，挖掘拍摄内容的关键节点，抓拍戏剧性的情节和人物状态，通过人物将故事串联起来，并赋予故事意义和情感。“这次我们在展现申远一体化产业园建筑的物理变化和记载发展历程的同时，我们探讨传承的力量，使得观众在观看纪录片的时候，能被人物和故事所感动，与片中人物共情，更深地理解和体会片中人

物所展现的精神和企业理念，从而更加认同和热爱这份事业。”

“从一根丝到一条产业链，发展成为现在集化纤、化工及新材料为一体的先进制造业企业集团，恒申集团这份忠于实业、深耕实业、爱拼敢赢的精神，非常可贵。”在谈及此次拍摄重点时，施秋荣心中已有完整的思路，“我们将通过纪录片结合剧情电影的方式，纪录这段成长史，使得这段影像成为公司重要的历史和文化资产。”

坚守实业践初心

删繁就简三秋树，领异标新二月花。“对于纪录片而言，只有深耕最火热的现实，才能拍出最动人的画面；只有用心陪伴着他们一起走过这段路，才能让画面充满生命力。”施导说，恒申集团的“申申不息”恰恰和他们“酿，不念瞬息”的理念高度重合，他希望能够能够在日常的连续中、发现诗意，记录不复存在的过程，将瞬间凝固为记忆。

“令我印象非常深刻的是，当我问到陈建龙董事长，是什么力量，让他坚持走到现在？他很肯定地告诉我说，是对实业的热爱，对己内酰胺行业的热爱。当时他的语气、表情、手势动作太有感染力了。”己内酰胺作为锦纶高速纺民用丝行业的生产原料，长期以来被几家国际化工巨头垄断，对外依赖度达70%。“早在2005年，他就萌发出一个梦想，建立属于自己的己内酰胺工厂，打破国际化工巨头对我国己内酰胺行业的长期技术封锁。从此，恒申集团在连江这片土地上开启了化工的追梦历程。”

“现任恒申集团副总裁的潘德标是申远001号员工，他见证了申远一体化产业园从无到有、从有到优的跨越式发展。申远从2013年开始地质处理工作，历时39个月，



我一定要把它做好

在2017年夏季正式开车，一个月内连续成功开车2条生产线，创下行业内最好成绩。集团正式从化纤板块跨越到化工板块。”此后，恒申充分利用申远一体化产业园丰富的原料和强大的配套能力，吸引电子特气、锂电池电解液添加剂、湿电子化学品等精细化工项目落地园区，开启以园聚链的高质量园区发展。



那我们出来直接就是优等品

回忆曾经的采访，谷俊总经理的采访也给施导留下了深刻印象。“有一次当我谈及同事和他的家人时，他说着说着就热泪盈眶，一个超级工厂从无到有，其间困难不胜枚举。他



从七月份开始到现在一两个月都没有回去过

觉得为了这份事业，很多人在背后默默付出，共同坚守的那份担当，令他非常感动。”

申远一体化产业园的发展，是7000余名员工共同书写的故事。他们是陈建龙、潘德标、谷俊……是数以万计的建设者们的故事，也是数以千计的员工的故事。他们苦过、累过、哭过、笑过，有过筚路蓝缕的艰辛，也有过苦尽甘来的满足。

一直以来，恒申集团持续深化“以员工为中心”的管理理念，让职工感受到归属感、安全感、幸福感。“陈忠总裁的那句恒申的每一个个体对于恒申都独一无二，属于恒申的远方与每个恒申人都息息相关，总结得很到位。在拍摄过程中，我经常问自己，申远一体化产业园发展的快速发展，仅仅是人心的胜利吗？它的背后是否还有哪些制度或文化的基因？”

“答案应该是人心的凝聚、制度的保障聚成强大的力量，推动着企业快速前进。它是空间的延展，是时间的凝缩，是在时空交错中建立起的新世界。”

不念瞬息，赓续传承。2023年，申远一体化产业园成立十周年，为爱恒申十周年，同时也迎来了化工化纤新材料会师年。“三代人只做一件事”的企业文化仍在口口相传。

匆匆十年，成就一场通往传承的旅程。心怀穹宇，山海才真的变了模样。



砥砺前行迎会师，三大板块谱新篇

——化纤、化工、新材料胜利会师高管及员工寄语

编辑 Edit > 编辑部 倪钰鑫
图片提供 Pictures > 恒申集团

高管寄语

Tips: 扫描二维码，倾听恒申高管们的会师寄语~



Roelof Westerbeek
集团董事长



用手机扫一扫，了解更多信息

值此难忘的周年纪念之际，我谨向恒申领导层以及全体同仁致以最诚挚的祝贺。

我们恒申集团自成立以来，历经非凡而成功的旅程。恒申目前已成为福建省龙头企业，且多项产品均占据行业领先地位。

厚积薄发，砥砺前行。目前，恒申通过新材料、特种化学品以及特气领域的产业拓展，完成了向新阶段发展的迈进，并将国际化发展战略进一步落地。

我坚信，恒申将在不断前行的道路上取得更多成功，我们亦可以在未来共同庆祝更多富有意义的周年纪念！

I like to sincerely congratulate the leadership and all employees at Highsun with this memorable anniversary.

Our Highsun Group has enjoyed a very remarkable and successful journey since its inception. Highsun has become one of the leading companies in Fujian, and Highsun has obtained leadership positions in several of its products, Highsun is now ready for the next phase in its development by means of expansion into Materials and Specialty Chemicals and Gases, and through Internationalization I am fully confident that Highsun will continue to succeed in the journey forward, and that we can celebrate more anniversaries in the years to come!



潘德标
集团副总裁

恒申人用39年的接续奋斗实现了从“赶上时代”到“引领时代”的历史性飞跃。化纤化工新材料大会师象征着集团正式开启了双主业协同发展的新篇章。

站在新的起点上，化工板块将持续关注安全、环保、合规与稳定性。通过研发改进纵深拓宽产业链，打造有韧性的供应链，同时加快化工业务全球一体化布局，为集团高质量发展提供强有力的支撑。



用手机扫一扫，了解更多信息



梅震
恒申集团副总裁

10月是恒申集团三大板块胜利会师的时刻，通过胜利会师恒申集团将更好的配置产业资源，发挥各板块的特色与专长，形成统筹合力，此时此刻预祝集团事业蒸蒸日上！



用手机扫一扫,了解更多信息

谷俊
化工板块总经理



首先,祝贺集团化纤、化工及电子新材料三大板块胜利会师!

恒申集团四十年如一日深耕锦纶实业,以爱拼敢赢的冲劲和自我革新的魄力逆向整合产业链,如今已打通从煤制氢/合成氨,到环己酮、己内酰胺、聚酰胺,再到纺丝,加弹,整经,织造,染整的“尼龙6”八道产业链,是石化化工与化纤纺织两大支柱产业相互协同、集群联动的成功典范。

本次胜利会师,为百年恒申的发展奠定了更加坚实的基础。未来,化工板块将继续围绕集团“双主业布局、一体化发展”的战略蓝图,继续完善延伸产业链条,做大做精做强以年产100万吨己内酰胺为核心的申远一体化产业园区,全力打造全球最具竞争优势的己内酰胺一体化产业基地,助力集团向百年企业的目标稳步迈进。



用手机扫一扫,了解更多信息

何卓胜
化纤板块总经理



热烈祝贺恒申集团三大板块胜利会师!

化纤板块业务位居锦纶产业链的中游,肩负承上启下职能,我们将:

创新永无止境,发展臻于至善,追梦恒尽所能。



用手机扫一扫,了解更多信息

陈义平
申芯电子总经理



在这个充满变革与创新的年代,我们非常荣幸能与所有的恒申人共同见证我们的化工、化纤、新材料三大业务板块胜利会师!这标志着我们恒申集团即将迈向一个全新的发展阶段,一个更加充满挑战、前所未有的发展时期。电子材料板块是集团发展的新兴业务,我们紧密围绕国家战略性新兴产业,聚集电子级特殊气体、高端湿电子化学品的研发、制造与应用,为集团创造新的增长点。借此机会,我在这里向所有信任和支持我们的伙伴,及在工作上努力不懈的同事们表示衷心的感谢,我们相信,恒申集团一定会在未来的发展中取得更加辉煌的成就,为社会、为客户、为员工、为股东创造更大的价值。



用手机扫一扫,了解更多信息

陈曦
申远园区办公室主任



历经三十九年的发展,恒申人怀揣着对实业的坚守与热爱,坚定“双主业”战略发展思路,将产业从化纤延伸到化工,再拓展到新材料领域。三大板块胜利会师是集团百年征程的里程碑,更是向未来出发的新起点。

大鹏一日同风起,扶摇直上九万里。期待三大板块凝心聚力,蓄势赋能,放眼全球市场,以“一个中心,五个赛道”协同发力,向着令人尊敬的世界500强企业迈进!



用手机扫一扫,了解更多信息

廖鸿昌
恒申电子总经理



创新引领未来,实干成就梦想。

产业升级和国产替代是国内发展化工新材料的两大重要推手,化纤化工新材料板块胜利会师是恒申集团推进传统产业转型升级,聚焦创新性发展的重要里程碑。

本人有幸加入恒申集团,见证恒申开启全球化布局新篇章,迈向高质量发展的新赛道。

未来不忘初心,愿我们携手共进与恒申共同发展,迎接中国材料制造走向自立自强的新时代。



用手机扫一扫,了解更多信息

李双
神马锦纶总经理



见证三大板块胜利会师,真切感受到蓬勃涌动恒申生命力。

恒申从尼龙化纤异军突起成长为化纤化工新材料新业态全产业链领先的行业巨头,每一步都走的扎实有力,每一次飞跃都敢为人先。

恒申人将立足新起点,聚焦主业一个中心、转型拓展五大新材,不断创新创造、恒尽所能,向着令人尊敬的世界级百年企业目标继续前进。

员工祝语

恒申化纤 黄芳：继续保持创新与发展的热情，提供更加优质的产品与服务，集团的未来一定会更加美好！

力恒锦纶 王江水：涓流汇河终入海，独木成林已连天。在三大板块胜利会师之际，祝福恒申集团乘风破浪前程似锦，励精图治再创辉煌。

力恒锦纶 张伦：十月，是收获的季节，我们也将迎来集团三大板块胜利大会师。这是恒申集团决胜千里的一小步，持续发展开拓奋进的一大步！

申远新材料 廖水琴：凯歌而行，不以山海为远；乘势而上，不以日月为限。2023年迎来三大板块的胜利会师，为了这一时刻，无数恒申人筚路蓝缕、披荆斩棘。作为集团的一份子，我有幸见证企业的发展历程，我定将始终保持恒心，用汗水为百年企业添砖加瓦。

申远产业园管理公司 林禹宏：三十九载拼搏，恒申人用毅力和智慧完成了连点成线、汇线成面的伟大进步。恒申不怕远征难，三军会师亦非终。衷心祝贺恒申集团三大板块胜利会师！祝愿恒申的明天越来越好！

申马新材料 陈泳：昨天的灿烂如日中天，辉煌耀眼。今天的会师像十指握成拳，众志成城。望明天的宏图如鲲鹏展翅，一飞冲天。祝愿集团齐心协力，再创辉煌！

恒申电子 陈淋：有幸见证公司三板块胜利会师里程碑，为企业未来发展铺坦途。在此祝福恒申，迈上新征程，开创新的辉煌。

恒诚新材料 梅志钢：爱恒申，建未来。恒申中心，期待你的到来，为这座城市带来新的活力。

恒申地产 范志楠：恒申中心将未来办公趋势与集团企业精神充分结合，为员工提供“舒适、绿色、可持续、智慧、协同、开放、共享”的国际化现代办公环境，期待新总部办公大楼将吸引更多人才，激发员工协同合作，创造无限可能的未来。

恒申地产 陆诚诚：梦想从蓝图一跃成真，高楼从地平线升起直指天际。几年精心雕琢，恒申总部大楼缓缓升起，巍然屹立在中国长乐这片深情的土地上。总部大楼，定将成为恒申一飞冲天的坚实基础，也必定是恒申向世界500强进军的助推器。我相信，我坚信。

恒申地产 陈文：从“问”路人到“赶”路人，恒申集团在时代的卷轴中书写浓墨重彩、彪炳史册的篇章。我很荣幸成为恒申集团一员，见证了集团的转型蜕变、一路前行，会师在即，集团一定会迎来更加辉煌的明天。

神马锦纶 齐磊：大家越来越好，大家的生活才能更好。祝愿集团不断做大做强做优，事业红火，蒸蒸日上。

南京福邦特 田志龙：加入恒申已有两年，短暂而丰富的职业生活开阔了眼界，拓展了思维，夯实了专业技能，也感受到集团的温暖和同事的关爱。祝集团公司乘风破浪前程广，做大做强再创辉煌！

恒申安科罗 李凤楠：与恒申携手共进一年中，我们同心协力的记忆还在闪光，我们密切配合的一幕历历在目；展望未来，让我们励志扬帆起航，携手共赢，共创辉煌！

造炬成阳 申申不息

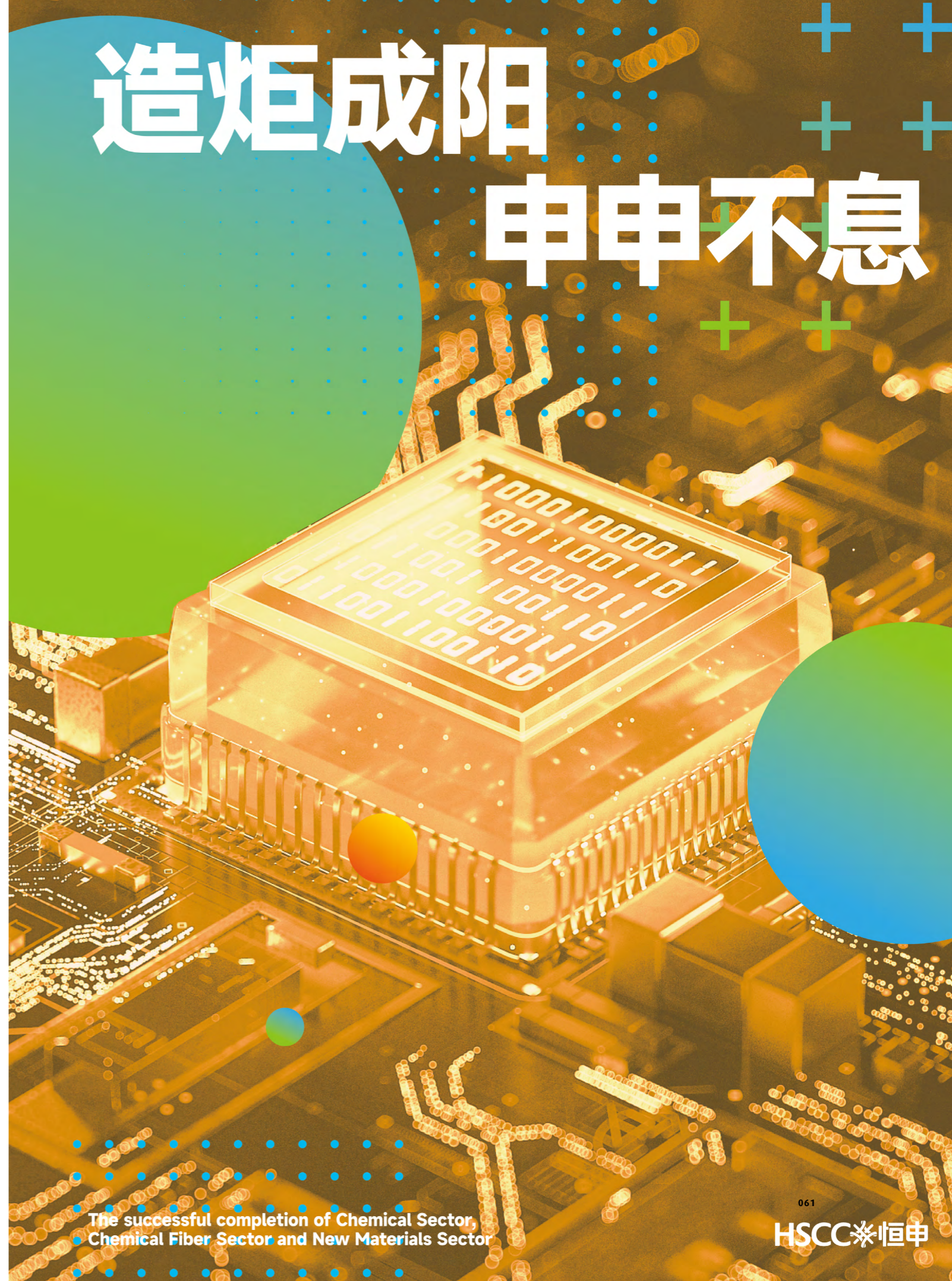

LIFE 申活

生活的方向大抵是
穿过漫山遍野、俯瞰人间苍茫
童年的纸飞机依然落在手心

大爱恒申 Charity

十年申长，止于至善。恒申集团将公益融入企业发展战略，让公益慈善与公司发展同步。这是一颗历经三代的赤子之心，这是一场聚沙成塔、集腋成裘的温暖之旅。

法律讲堂 Legal

无规矩不成方圆，法律与你我息息相关，学法知法懂法守法，做中国好公民。

细嗅蔷薇 Sniffs

“我心有猛虎在细嗅蔷薇！”握住手中的笔，将淋漓光彩泼墨于纸上；拿起身边的镜头，让浓情淡意定格于当下。展示才华，抒发思绪，安然感受美好。

不服输，用希望洒满创业路

文 Article > 恒申慈善基金会
图片提供 Pictures > 恒申慈善基金会

吴华荣是一个土生土长的农村姑娘，高中毕业后考上了大专，但是早年父母落下劳疾，家中弟弟还小，家中经济紧张，吴华荣还没有从喜悦中缓过来就不得不放弃了这个上学的机会，开始外出务工补贴家用。

她找到的第一份工作是在一个小餐馆，工作内容就是每天给餐馆换煤，这是一项极不适合女子从事的重体力劳动，干惯农活的她还是常常累得抬不起手来。多少个夜晚，忙碌辛劳一天的她躺在窄窄的小床上，胡思乱想时也想，“如果有个哥哥或者姐姐，自己是不是就能够去上学了？”回想起初中时，自己立志成为一个企业家的豪情壮志，她不断问自己：“这辈子难道就这样吗？”



2022年12月竹荪种植



吴华荣在田间

01 勇敢突破，野蛮生长

带着这个信念，她开始了自己的创业之路，第一份创业是支小摊卖水产品，成天手脚都泡在水里，夏天还好，冬天冻得手脚冰凉，几乎失去知觉。

第一次当上小老板，也不是就顺风顺水的，遇上了百年一遇的洪水，下着瓢泼大雨，着急慌忙地算错钱，亏了好多。在费心费力经营几年后，终于略有起色，家中父母突发车祸，落下残疾，又考虑到父母年老需要照顾，吴华荣和丈夫商量后，决定返回家乡创业。吴华荣就像一只风筝一样，飞得再远，始终被家里的线拽着。

在朋友的介绍下，吴华荣决定在食用菌上开始自己的第二次创业，虽然在农村长大，但是食用菌对于她来说是个完全陌生的领域，她只能一路“摸着石头过河”。

竹荪种植没有技术指导，就照着别人的样种；遇到病虫害，就去书店买书学习如何应对解决；种植要有更大的发展，她寻找农业农村局的专业技术人员的帮助。

02 得到生活的奖励

在之前创业的基础上，她慢慢摸索出自己的经验，就这样一步一个脚印地发展起来，不但成立了邵武市源初食用菌种植农民专业合作社，还注册商标“源初优野”，流转村庄土地300余亩，用生态的方式种植竹荪、木头香菇、百香果、水稻，围绕“种植 -- 农产品电商 -- 养殖”生态农业循环产业链稳步推进。

根据生产需求，她主动对接福建省农业科学院农业工程技术研究院，组建了食用菌科技特派员



吴华荣的店面

团队，开展了竹荪干制专利关键技术研究 and 项目研发，取得了突破性的成果，使竹荪在初级加工方面处于领先地位。

2022年吴华荣还在县城盘下了两间店面、开发线上小程序，她的创业路越走越宽，迈上了一个新的台阶。

03 成为照亮他人的微光

白手起家，艰苦奋斗多年，她对自小生活长大的乡村也有了不一样的情感，为了山青水秀的家乡，为了真诚淳朴的村民，为了经济困难的老人，为了留守在家的妇女，除了创业，她还做了很多其他的事情。

她教授村民如何用生态的方式种植竹荪，给村民提供化肥、菌种和土壤改良技术，帮助30多

户村民增收40万余元；引进电商平台帮助销售，2021年合作社销售301.82万元；带头为残疾人、复退军人、村庄老人、妇女提供家门口的就业岗位，提供就业岗位100多人次；开展节日的慰问活动和村庄老年人义剪活动10余次，踏踏实实地为家乡做自己力所能及的事情。

2022年，她获得恒申慈善基金会和福建青创共同发起的乡创姐妹项目的支持。壮大自身的同时能够鼓舞带动更多乡村的姐妹一起，创造更加美好的乡村。

她一直告诉自己，要真诚对待他人，感恩已有的一切，尊重自己，相信自己，要在家乡的广阔天地里实现自我的价值。

她希望，自己不仅仅是一个奋斗的创业者，更是一个有社会责任感的人。



警惕间谍渗透，维护国家安全

文 Article > 集团法务部



【案情回顾】

2016年12月，新疆某地一名基层公务员韩某在外出旅游时，通过手机交友软件结识一位当地“网友”。此后，韩某经常在网上向对方分享生活，并不时抱怨工资太低。对方随即向韩某介绍“陈某”，称其能够提供赚取外快的机会。“陈某”结识韩某后，要求韩某提供当地敏感信息，并承诺支付报酬。韩某应允后，“陈某”进一步以金钱为诱惑，指挥其搜集党政机关涉密文件。为了确保“安全”，对方更是对韩某进行了间谍培训，派专人向韩某提供经费及手机、SIM卡等通联工具。韩某在明知对方系境外间谍情报机关人员的情况下，为获取高额报酬，仍铤而走险继续搜集提供涉密文件。案发后，人民法院经审理查明，韩某先后向对方提供涉密文件资料19份，其中机密级文件6份，秘密级文件8份，被鉴定为情报的资料5份，累计收取间谍经费12万余元。2019年3月，韩某因犯间谍罪被判处有期徒刑11年6个月，剥夺政治权利4年，并处没收个人财产人民币5万元。

【法律分析】

上述案例中，韩某接受间谍组织的任务，危害国家安全，系触犯《刑法》间谍罪的典型行为。相比于该案例，现在危害国家安全的违法犯罪行为趋于隐蔽，如通过发布网络帖文抹黑国家形象、以免

费安装监测设备为名窃取国家敏感数据、炮制“强迫劳动”谎言为反华势力的某些目的提供“背书”。为更好地鉴别间谍行为，防止间谍渗透，维护国家安全，我们应该了解与反间谍相关的法律规定：

一、间谍行为

1、间谍组织及其代理人实施或者指使、资助他人实施，或者境内外机构、组织、个人与其相勾结实施的危害中华人民共和国国家安全的活动；

2、参加间谍组织或者接受间谍组织及其代理人的任务，或者投靠间谍组织及其代理人；

3、间谍组织及其代理人以外的其他境外机构、组织、个人实施或者指使、资助他人实施，或者境内机构、组织、个人与其相勾结实施的窃取、刺探、收买、非法提供国家秘密、情报以及其他关系国家安全和利益的文件、数据、资料、物品，或者策动、引诱、胁迫、收买国家工作人员叛变的活动；

4、间谍组织及其代理人实施或者指使、资助他人实施，或者境内外机构、组织、个人与其相勾结实施针对国家机关、涉密单位或者关键信息基础设施等的网络攻击、侵入、干扰、控制、破坏等活动；

5、为敌人指示攻击目标；

6、进行其他间谍活动。

二、法律后果

1、刑事责任

根据我国《刑法》，实施间谍行为，可能构成间谍罪、为境外窃取、刺探、收买、非法提供国家秘密、情报罪等罪名，可能被判处有期徒刑拘役、管制或者剥夺政治权利。

2、行政责任

(1) 个人实施间谍行为或为间谍提供信息、资金、物资、劳务、技术、场所等支持、协助，或者窝藏、包庇，会被国家安全机关警告或者处行政拘留，罚款等。

(2) 单位实施间谍行为或为间谍提供帮助的，会被国家安全机关警告、处罚款，直接负责的主管

人员和其他直接责任人员会被警告或者处行政拘留，罚款等。另外，国家安全机关可根据相关单位、人员违法情节和后果，建议有关主管部门依法责令涉间谍活动单位停止从事相关业务、提供相关服务或者责令停产停业、吊销有关证照、撤销登记。

三、举报

1、举报方式

(1) 拨打国家安全机关12339举报电话；

(2) 登录国家安全机关互联网举报受理平台网站 www.12339.gov.cn；

(3) 向国家安全机关投递信函或当面举报；

(4) 通过其他国家机关或者举报人所在单位向国家安全机关报告。

2、对举报人的保护

《公民举报危害国家安全行为奖励办法》规定，公民举报间谍行为等危害国家安全行为的，可以实名或者匿名进行举报。国家安全机关以及依法知情的其他组织和个人应当严格为举报人保密，未经举报人同意，不得以任何方式泄露举报人身份相关信息。因举报危害国家安全行为，举报人本人或

者其近亲属的人身安全面临危险的，可以向国家安全机关请求予以保护。国家安全机关应当会同有关部门依法采取有效保护措施。国家安全机关认为有必要的，应当依职权及时、主动采取保护措施。

3、对举报人的奖励

公民举报间谍行为等危害国家安全行为的，给予精神奖励的或物质奖励，奖励证书或发放奖金，奖金根据举报人的作用、贡献确定。

【增强国安意识，共守国家安全】

国家安全对于任何一个国家都至关重要，是国家生存和发展的基础。“家是最小国，国是千万家”，国家安全了，才有我们千千万万个家的幸福生活，所以维护国家安全是我们每一个公民的神圣义务。随着时代发展变化，间谍行为不再局限于传统形式，而是以各种方式渗透到人民群众的日常生活之中，所以国家安全其实离我们很近。因此，我们应该增强国家安全意识，积极反映间谍渗透等危害国家安全的行为，坚决同危害国家安全的违法犯罪行为作斗争，共同守护国家安全。

【相关法律法规索引】

一、《中华人民共和国刑法》

第一百一十条：有下列间谍行为之一，危害国家安全的，处十年以上有期徒刑或者无期徒刑；情节较轻的，处三年以上十年以下有期徒刑：

(一) 参加间谍组织或者接受间谍组织及其代理人的任务的；

(二) 为敌人指示轰击目标的。

第一百一十一条：为境外的机构、组织、人员窃取、刺探、收买、非法提供国家秘密或者情报的，处五年以上十年以下有期徒刑；情节特别严重的，处十年以上有期徒刑或者无期徒刑；情节较轻的，处五年以下有期徒刑、拘役、管制或者剥夺政治权利。

二、《中华人民共和国反间谍法》

第四条：本法所称间谍行为，是指下列行为：

(一) 间谍组织及其代理人实施或者指使、资助他人实施，或者境内外机构、组织、个人与其相勾结实施的危害中华人民共和国国家安全的活动；

(二) 参加间谍组织或者接受间谍组织及其代理人的任务，或者投靠间谍组织及其代理

人；

（三）间谍组织及其代理人以外的其他境外机构、组织、个人实施或者指使、资助他人实施，或者境内机构、组织、个人与其相勾结实施的窃取、刺探、收买、非法提供国家秘密、情报以及其他关系国家安全和利益的文件、数据、资料、物品，或者策动、引诱、胁迫、收买国家工作人员叛变的活动；

（四）间谍组织及其代理人实施或者指使、资助他人实施，或者境内外机构、组织、个人与其相勾结实施针对国家机关、涉密单位或者关键信息基础设施等的网络攻击、侵入、干扰、控制、破坏等活动；

（五）为敌人指示攻击目标；

（六）进行其他间谍活动。

间谍组织及其代理人在中华人民共和国领域内，或者利用中华人民共和国的公民、组织或者其他条件，从事针对第三国的间谍活动，危害中华人民共和国国家安全的，适用本法。

第五十四条：个人实施间谍行为，尚不构成犯罪的，由国家安全机关予以警告或者处十五日以下行政拘留，单处或者并处五万元以下罚款，违法所得在五万元以上的，单处或者并处违法所得一倍以上五倍以下罚款，并可以由有关部门依法予以处分。

明知他人实施间谍行为，为其提供信息、资金、物资、劳务、技术、场所等支持、协助，或者窝藏、包庇，尚不构成犯罪的，依照前款的规定处罚。

单位有前款行为的，由国家安全机关予以警告，单处或者并处五十万元以下罚款，违法所得在五十万元以上的，单处或者并处违法所得一倍以上五倍以下罚款，并对直接负责的主管人员和其他直接责任人员，依照第一款的规定处罚。

国家安全机关根据相关单位、人员违法情节和后果，可以建议有关主管部门依法责令停止从事相关业务、提供相关服务或者责令停产停业、吊销有关证照、撤销登记。有关主管部门应当将作出行政处理的情况及时反馈国家安全机关。

第六十条：违反本法规定，有下列行为之一，构成犯罪的，依法追究刑事责任；尚不构成犯罪的，由国家安全机关予以警告或者处十日以下行政拘留，可以并处三万元以下罚款：

（一）泄露有关反间谍工作的国家秘密；

（二）明知他人有间谍犯罪行为，在国家安全机关向其调查有关情况、收集有关证据时，拒绝提供；

（三）故意阻碍国家安全机关依法执行任务；

（四）隐藏、转移、变卖、损毁国家安全机关依法查封、扣押、冻结的财物；

（五）明知是间谍行为的涉案财物而窝藏、转移、收购、代为销售或者以其他方法掩饰、隐瞒；

（六）对依法支持、协助国家安全机关工作的个人和组织进行打击报复。

第六十一条：非法获取、持有属于国家秘密的文件、数据、资料、物品，以及非法生产、

销售、持有、使用专用间谍器材，尚不构成犯罪的，由国家安全机关予以警告或者处十日以下行政拘留。

三、《公民举报危害国家安全行为奖励办法》（以下简称《办法》）

第四条：公民可以通过下列方式向国家安全机关举报：

（一）拨打国家安全机关12339举报受理电话；

（二）登录国家安全机关互联网举报受理平台网站 www.12339.gov.cn；

（三）向国家安全机关投递信函；

（四）到国家安全机关当面举报；

（五）通过其他国家机关或者举报人所在单位向国家安全机关报告；

（六）其他举报方式。

第五条：公民可以实名或者匿名进行举报。实名举报应当提供真实身份信息和有效联系方式。匿名举报人有奖励诉求的，应当提供能够辨识其举报身份的信息。

提倡和鼓励实名举报。

第六条：国家安全机关以及依法知情的其他组织和个人应当严格为举报人保密，未经举报人同意，不得以任何方式泄露举报人身份相关信息。

因举报危害国家安全行为，举报人本人或者其近亲属的人身安全面临危险的，可以向国家安全机关请求予以保护。国家安全机关应当会同有关部门依法采取有效保护措施。国家安全机关认为有必要的，应当依职权及时、主动采取保护措施。

第十一条：国家安全机关根据违法线索查证结果、违法行为危害程度、举报发挥作用情况等，综合评估确定奖励等级，给予精神奖励或者物质奖励。

给予精神奖励的，颁发奖励证书；给予物质奖励的，发放奖金。

征得举报人及其所在单位同意后，可以由举报人所在单位对举报人实施奖励。

第十二条：以发放奖金方式进行奖励的，具体标准如下：

（一）对防范、制止和惩治危害国家安全行为发挥一定作用、作出一定贡献的，给予人民币1万元以下奖励；

（二）对防范、制止和惩治危害国家安全行为发挥重要作用、作出重要贡献的，给予人民币1万元至3万元奖励；

（三）对防范、制止和惩治严重危害国家安全行为发挥重大作用、作出重大贡献的，给予人民币3万元至10万元奖励；

（四）对防范、制止和惩治严重危害国家安全行为发挥特别重大作用、作出特别重大贡献的，给予人民币10万元以上奖励。

财神与扫帚星

文 Article > 恒申资金部 郑文强

最近正财神赵公明隐隐感觉，他的工作越来越不对劲。

古往今来，财神庙都是香火鼎盛之地，求财的善男信女们的祝愿帖子也从来都处理不完。但是他发觉，他的徒弟，横财神姚少司的祝愿帖子竟然比他还高。虽然财神的工作向来不相互攀比、互拼KPI，毕竟天上地下没有人比他们更有钱了，但是他们的神职工作只是根据社会的发展分配财富，何况财神的编制几乎是全部神仙里最全的，所以工作压力什么的也基本不存在。编制里既有以中路正财神赵公明为首的五路财神加武财神关云长，又有民间选拔的事业编文财神比干、范蠡、李诡祖，编外的准财神还有刘海蟾、管仲、白圭、弦高、沈万三和苏福禄之流，不入流的各地民间财神更是如过江之鲫，不胜枚举。甚至于三福星里的禄星偶尔也会被借调来客串一把财神，天庭的财神们那是一整个天团阵容，成建制的，更能被选做财神的，除武财神关羽财商较为普通外，无一不是在经商理财方面天纵奇才、生前富可敌国的人物，民间信仰无数，香火供奉在天庭都是独一档的存在。还好神仙们用不着金钱，财神们无法施展赚钱花钱的套路，不然恐怕他们的势力还要压过玉帝王母一头。

相比之下，穷神只有一个，因为太没知名度，所以连流传下来的名字都没有，她就是被姜子牙嫌弃的原配妻子马氏。这位曾经的“剩斗士”直到68岁才嫁给了当时年逾古稀的姜子牙，婚后因嫌贫爱富，对一文不名的姜子牙提出离婚，还用扫帚将他赶出家门。后来姜子牙功成名就，她又想破镜重圆，结果被姜子牙以一盆覆水拒绝，由此还诞生了覆水难收的典故。马氏被拒后羞愤自尽，姜子牙在封神榜上给她留了个扫帚星的位置。因人见人嫌，这么个触霉头的

穷神自然无人信仰祭拜，所以天庭上许多神仙甚至都不知道有这么个神存在。原本穷神的职能就只是给人带来贫困，但只要是财神散的财少了，凡人自然就穷了，完全不必她来出手，所以她的存在感就更稀薄了。

但是，高高在上的财神赵公明现在却主动来找穷神马氏，赵公明颇费了些功夫在西王母那里找到近乎查无此神的扫帚星仙籍，只因他意识到凡间的财富分配出了大问题。他寻遍所有与财富相关的神仙，都得不到解答，于是，他只好自己来看看是不是扫帚星这里出了什么状况。

赵公明找到扫帚星时，只看见天边一处小破屋，一个老妪衣衫褴褛，全身上下没有一点神仙的派头，她周身几乎散发不出仙气，呈现出若隐若现的幽灵状态。赵公明知道，这是太久没有消受人间烟火供奉，神力严重不足的表现。

“姜夫人。”赵公明略微整理了一下措辞，微微弯腰一拜，“公明有礼了。”

老妪似乎陷入了长久的沉默，久到赵公明想要再次改口唤他时，她才慢悠悠地开口：“什么姜夫人，这里只有一个求死不能的老瘟神而已。我姓马，和姜子牙早没有关系了，不知日理万机的财神大人找老妇什么事？”

赵公明长叹一声：“我旧时也与姜子牙不睦，但数千年过去了，什么仇什么怨也都消解了。实不相瞒，此次来找夫人，主要是注意到了凡间财富流转不畅，穷者愈穷，富者愈富，我们财神在散财之时，应是雨露均沾，平等施为才是。我问过我那些个同僚，他们也说不出个所以然来，所以来问问夫人对此有何高见。”

马氏发出了一声比木门空转更难听的干笑：

“高见不敢当，只不过您贵为财神爷，怎会糊涂至此呢？”

看着赵公明丝毫没有生气，反而一副愿闻其详的样子，马氏才又接着说：“我有一法，可解阁下之惑。我听闻财神神通广大，手中的铁鞭打中什么，什么就会变成真金白银；凑巧老婆子手中这一把扫帚，碰到什么，都会破财遭灾。你我不妨将法器交换几日，看凡间将发生什么变化。老婆子神力低微，财神不必担心能闯出什么大祸来，即便有什么不妥，财神也可以随时抢回神鞭，不知您意下如何？”

赵公明踌躇片刻便爽快答应了，他对自己的神力还是有信心的，毕竟他是商周之战中凭真本事杀出来的正一玄坛元帅，对方在封神前不过一个平民，论战力，就算上千个扫帚星聚在一起，下个流星雨，也伤不到他分毫。

天上一日，地下一年，他们交换了法器，并按约定三日后一同来到凡间。三日之期很快到来，赵公明化形成一个富豪模样的老头，马氏则扮作老乞丐，两个神仙堂而皇之地来到一家星级饭店。按理来说，赵公明这样一身贵气装扮，理当受到大堂经理最热情的接待，但是恰恰相反，所有人看他的目光都带着鄙夷和不屑，甚至门卫都要差点把他赶出去；反而是乞丐打扮的马氏大受欢迎，不仅来了一大堆人端茶倒水，经理更是介绍了饭店最贵的总统套房给她。财神这一下如丈二和尚摸不着头脑，刚想抓住马氏问个明白，就差点被保安当作闹事的流氓给轰了出去。因为天庭明令下凡后不许使用法力对付凡人，赵公明只好咬牙切齿地看着马氏如何在前呼后拥下进了最精致的包间，点了最精致的茶点，然后一脸幸灾乐祸地看着他。赵公明何曾没有想到他被这个狡猾的穷神骗了，但是他想不明白现在的人间究竟是个什么风气。赵公明看到马氏吃饱喝足，摸了摸滚圆的肚皮，拍拍肚子就要走，走之前还然后伸手从经理手里拿了一叠钞票？！那个经理还忙不迭行礼鞠躬，一副欢迎下次再来的脸色。

这可把堂堂财神爷整不会了，这是闹哪样？白吃白喝白拿钱还能看别人赔笑脸？于是他也走上

前，向服务员点了一桌子菜。服务员一脸“你吃得起吗”的嫌弃表情，磨磨唧唧地点餐，赵公明怒了：“我有的是钱，再多的菜我也吃得起！”服务员却回了个白眼给他：“看出来了。”然后不管不顾径直走了。最后，赵公明还是吃到了这一桌子菜，但颇为不爽的是，还没吃完，那个服务员就把经理叫来了。赵公明生气地甩了一锭黄金在桌上就要走，经理却更生气地把保安叫来了：“好你个富老头，吃霸王餐不算，还要把钱甩给我们，别想走，警察马上就来！”

再然后，财神赵公明，这个一辈子遵纪守法的好神仙，喜提了凡间监狱一日游。还算马氏知道轻重，为他作保，才给放了出来，毕竟，下凡的香火经费和带薪假期都是财神申请的，没财神的能力，她这个法力微末到骨子里的小神可回不去天上。

一出拘留所，赵公明就大倒苦水：“干算万算，没想到竟能在凡间着了道，我这毫无案底的清白档案啊，我就不该信你这疯婆子！”

马氏一脸鄙夷地看着他：“如今这世道，你还没看出什么来？”



员工作品 神马锦纶 / 宋鑫

赵公明何等人物，早在被拘留的时候就想明白了前因后果。他的神鞭和穷神的扫帚互换了，财神和穷神掉了个个儿，人间的穷和富的概念也跟着来了乾坤大挪移。原来是富人享乐，穷人吃苦，变成了富人掉价，穷人受宠。这个世道，欠钱的真成了大爷，大款，因为债务就是消费的额度；账面上有亿万存款人的就成了真正的穷光蛋，所有的消费都在往账户里加钱。这无疑是颠覆了数千年的人类传统，捅了个大篓子，赵公明一阵恼怒，就要向马氏发作，却被她一句话飘飘顶了回来。

“你就不想知道为啥贫富阶级对立如此严重吗？”马氏慢条斯理地说。

赵公明想想他此行的目的，便强压住火气，从鼻腔里哼了一声，示意她继续说下去。

“因为马太效应，这是西方教派里他们圣经里的说法。简单来说，就是强者愈强，弱者愈弱，有钱的，还要加倍给他；没钱的，连他仅有的也要一并夺去。原来的世界里，富人掌握了更多的社会资源，有了更高的眼界和更广的消息来源，本身就比穷人更

容易赚到钱，久而久之，贫富差距不断拉大，基尼系数不断升高，社会分配不公形成了泾渭分明的阶级划分。财富逐渐从原始社会的均富转变为集中在少数富人阶级的手中。这是你们财神都无可奈何的事，你们可以在财运上偏帮穷人，但是这无济于事。因为穷人早就占据了八成以上的人口，金字塔尖两成的富人所掌握的财富，比剩余的八成多得多，你们财神再多也忙不过来；就算你们能做到，但是财富的流动性是你们无法掌控的，很快这些帮助也会流转到富人手里。这本就是任由贫富差距拉大所导致的社会发展的必然结果。”马氏平静地答道。

“贫富矛盾诚然是个问题，但我们财神如果从富人出发，加以教化那又如何？富人若是本身受到更好的教育和引导，让他们自发地帮助穷人脱贫致富，又当如何？况且你说的这一切与你要用你的扫帚换我的神鞭何干？”赵公明反驳到。

马氏没有说话，只是用手指了指刚刚那家饭店，没有说话。华灯初上，饭店竟然举办了一场规模不小的慈善晚宴，令财神无语的是，主题竟然是“水滴

筹”。

水滴筹不是穷人病时的筹钱手段吗？财神心里如是想。

只见主持晚宴的一个年轻人在台上口沫横飞地描述他炒股被套了多少钱，高利贷借了多少钱，烂尾楼买了多少栋，他花钱有多么努力，才能天天举办这样的晚宴，却用极其自豪的语气在激情演讲，仿佛在宣扬自己的一生是个多么了不起的负一代。然后就看到台下有一个姓许的债一代露出了不屑的笑，说他的公司负债之多让地方政府负债都填不上空，他甚至敢把债花在投资中国足球上，说到这里，全场观众都起立鼓掌，脸上尽是佩服之色；后来一个王姓负二代走上讲台和演讲的负一代对呛，说他根本不是根正苗红的穷人，祖上有钱的很，不过是这两年一夜暴雷的爆穷户罢了，刚刚洗清满身铜臭味的他根本不配和他们这些拥有上溯三代都一贫如洗的穷人血统相提并论。说他喝酸奶从来不舔盖，视频会员说充就充从来不借，从来不过双十一、六一八节，从根源上，就缺乏祖传的穷人品质和精神，这晚宴不如让在场真的穷门债族们来办算了。王姓负二代最后还指了指自己，说自己交朋友从来不看别人有没有钱，反正都没有他穷，但他就瞧不上这些一夜暴富又爱臭显摆的。搞到后来，几人为了证明自己更穷，差点动起手来。

看着这一场穷富颠倒闹剧，马氏转头问赵公明：“看过蒲松龄的《聊斋》么，里面有一篇《罗刹海市》，和目前的情况有异曲同工之妙。罗刹海市的故事里，主人公来到的国度是美丑颠倒，现在的情况是穷富颠倒，一样的讽刺。以前的富人中有种说法叫‘穷生恶计，富长良心’，然而真是如此吗？从刚才的所见所闻来看，穷人和富人差别真的大吗？富长良心只不过是施以小恩小惠来让穷人念着富人的好，易地而处，穷人比富人有钱的话，可能比富人更善良；而穷生恶计就更是恶毒的污蔑了，把穷人走投无路的选择说成是劣根性的必然结果。而不论穷富，只要一方掌握了社会主导权，此消彼长，对另一方的反击是

不可避免的，这是阶级造成的对立，也是难以通过教化改变的。随着贫富差距的日益扩大，跨越阶级变得越发不可能，穷富之间的矛盾也越发没有缓和的余地。最后，不是富人消灭穷人，就是穷人革了富人的命。我想告诉你们财神的是，你和你的那些同僚通通都是富人出身，天生就是富人思维，也更容易和富人共情，所以我想让你体会一下，作为富人，却受到穷人一般的待遇，会是什么感觉。”

赵公明恍然大悟，难怪财神庙里横财神姚少司明明是他的徒弟，香火却比他还旺，因为普通人已对努力奋斗，踏实积累跨越阶级的理想失去信心，转而希望通过更为虚无缥缈的一夜暴富来实现阶级跨越。

马氏意兴萧索地把神鞭还给了赵公明，“另外我也是想做实验，看看穷富颠倒的世界会不会变好一点，想想也是天真，人性没变，总是会有人热衷于凌驾于社会大众之上的，无聊，我还是继续扫我的地吧。”说罢，她拿起扫帚，变回了最初苍老的模样，摆摆手走了。

赵公明看看手里的铁鞭，又看看她远去的背影，突生感慨，这几千年马氏也改变了不少啊，不知如果当年姜子牙遇上的是现在的她，还会有覆水难收的遗憾。

后记

姚少司找到返回天庭的赵公明，禀告说天庭最近三天关于凡间的档案都不见了，就仿佛修改了时间线一般。正当赵公明表示庆幸的时候，姚少司斩钉截铁地到：“一定和那个多年未见，最近却大出风头的扫把星有关！”

赵公明心头一震：“何出此言？”

姚少司回到：“那个扫帚星，本来住的房子破破烂烂，这几天居然变作了一座纯金的府邸大院！也不知道哪来的钱……”

赵公明听罢一脸哭笑不得：“世人都晓神仙好，只有金银忘不了，江山易改，本性难移也……”



员工作品 神马锦纶 / 宋鑫

柴沟的路

文 Article > 神马锦纶党建办 齐磊

豫西南伏牛山脉，贯通鲁山与南召二县的山谷两侧山峦起伏，众多以“沟”命名的山间村落隐没在茫茫荡荡的大山中。柴沟便是其中之一。今天你去的柴沟，有溪水潺潺，有山村烟火，有丰饶物产，有质朴的柴沟人。

柴沟的热闹源自这条山路。平坦的水泥山路发端于四棵镇，向北部山峦延伸。山路与山溪同行，山石在溪水日日月月的冲刷下浑圆耸峙，镶嵌在一片葱绿繁茂的草木间，演绎着石头与水的情话。这条路经历一个个曲折转回，就这样，把你带到了柴沟。

西北东三山环抱，曲折幽静中的柴沟涵养了美丽的生态，绿水青山醇厚天成。由春而夏至至金秋，生态宜人。休闲爬山的旅人沿着这条路，把这山村的生气带得热热闹闹。山溪加持在层叠错落的山势中，从每一个卵石间绕过，汇聚成谷，跃上漫水石桥，跌落下明亮浅潭，激起哗哩哗哩的声响。路边任何一处，都可以驻车露营，赤足趟过清亮溪水，便能体会山野的乐趣。吸引你的是绿水青山，带你走进自然的是柴沟的路。

煽动起味蕾的是柴沟的烟火。溪水源头、清潭之畔的“柴沟印象”是食客慕名而来的归宿。朴实热情的柴沟大姐招呼你：“啥啥都可新鲜。”柴火灶上的熬炒炖煮，特色酱焖“溜达鸡”，浓厚的滋味，诱得食客们大快朵颐。简单朴实的老板娘像待自家人那样乐呵呵说，“要啥自己拿啥”，你也被这种轻松亲切感动了，乐呵呵地自己端碗拿筷，感受山溪带来的清风，体会柴沟的热情好客。美食过后，在藤廊下歇凉，看着溪水中毛茸茸的小黄鸭挤在一起打盹，小鸭子般戏水的孩子丝毫不会影响他们的梦。蝉鸣远远近近、高高低低，水面的风柔柔地，吹动柳絮飘落，明亮的午后阳光透过沙沙作响的杨树叶子晃着你入了儿时

的梦……

二十年前，闭塞的小小山村柴沟哪里有路啊？山果山菜、柞蚕丝茧烂在山里没有销路。柴沟的青壮劳力只能背井离乡、肩挑背扛把本地原产的柞丝棉带到山外面，才能换回微薄的收入。年年正月出门、年三十回家是卖丝棉的柴沟人的辛苦传统，更是一辈辈柴沟女人道不完的苦水。

柴沟的山水再好啥时候能变成守得住、待得住的安乐窝？女人们一辈辈盼着。

如今，真的盼来了。卖丝棉人不再四海为家，一座座整齐划一的香菇种植大棚沿着公路向山的深处延伸，在乡村振兴脱贫摘帽的政策扶持下，村集体经济发展香菇种植业，过去在多石少土的山地的村民成为领工资的“菇农”。阳光大棚内，一架架的菌袋上水嫩肥厚的香菇挤着拥着钻出头来，满满的香气让人忍不住口齿生津。香菇收了一茬又一茬，通过这条致富路，24小时就可以摆在南阳、平顶山、许昌的超市的货架上，装进逛早市的主妇的菜篮子里。

路修到哪里，特色农业村民收入就发展到哪里。没有像样的路，就没有今天的这份丰饶。

2023年的秋天，柴沟的路修的更远了，可以直接向西攀上陡峭的山梁，跨过深深的沟谷，越过幽静的深潭，搭上了旅游富民的路。从这里出发，可以直接上到古刹文殊寺看那千年的菩提银杏，更能观赏连绵在1200米山梁上的翩翩红叶。这条金色路跨过柴沟，继续延伸，跨过一道道岭，串联起更多的山间村落，登上更高的山，驶入更深的谷，吸引更多的人来到柴沟，通过柴沟了解更多的美丽山村。

现在，柴沟人守着家，就能把家乡土特产、柞蚕丝绸这样的响亮名片带到全国。柴沟的女人，再也不用天南海北牛郎织女般和老公分离了。你看，柴沟人用粗砺勤劳的手依着山势，因地制宜在房子那么大大突兀的山石间，盖起一座座格局不同的农家民宿，引来更多的人共同感受柴沟的好山好水、美丽乡村，把柴沟建设成为宜居的康养地，共同走向富裕的道路。

你说这条路好不？

谁言寸草心

文 Article > 力恒二期后纺 杨洪贵

小时候渴望自己快快长大，希望自己能为父母多做事，希望父母不再那么辛苦，希望自己成为父母的骄傲，希望……

就在这不起眼的岁月里我已经长大了，长大的自己却没有长成心里理想的模样，结束中考走出校门，踏入了社会的第一步，不知道是对还是错，这次中考结果不是很理想，我也没抱太多的希望。

父母都是务农，每天都在田野里忙忙碌碌，总感觉时间都不够他们用，自我上中学时便很少和他们一起吃过饭，初中时期偶尔回家一次，他们不是在田野里就是在去田野的路上，他们对土地的爱，对生活充满盼头，所以大多数的时间都在田野里。

记得五一放假，我和父母去田野里干了一次农活，起初我觉得田野里很有趣，有小鸟的叫声，有花蝴蝶绕你飞舞，有蜻蜓点水，到了下午还有村庄做饭的烟雾，这些景色加上夕阳真是一道美丽的风景线，和父母去田里干活也就是一个形容词而已，在学校里的我对农活一无所知，我就只是陪同而已。

俗话说得好，一年之计在于春，春耕是农田里最热闹的季节。大家都在忙着播种下田，我爹妈也不例外，我爹妈是靠种植烤烟维持生活的。看着父亲满脸的汗水，我忍不住过去帮父亲擦汗水，结果直接被拒绝了，他说了一句：一滴汗水就是一份收获，你把汗水擦了岂不浪费了。

我坐在田埂子上看父母如此匆忙如此劳累，自己却不能为他们分担些什么，心想一定要好好学习，要让父母有个安享的晚年。

庆幸的是我收到了录取通知书，我拿到通知书的那一刻第一个想起的就是我的父母，我得马上把这消息告诉他们。母亲听到消息高兴直呼：“好儿子，妈这汗水没白流。”父亲似乎没有听到一样，我又拿

着录取通知书递给父亲，他看都不带看一眼，随口说了一句：“录取的又不是你一个。”他接着做农活，我也没太在意，心想父亲只想着农活根本不在意我的学习。

第二天雨下得很大，父亲早早就起床了，邻居都来找他聊天，父亲高兴的和邻居聊起了我，他说：“累点也值得了，我这孩子总算是考上了，我不想让他走我的这一条路。”邻居把羡慕的眼光投向了父亲。到了下午了雨一直下个不停，父亲给邻居下了逐客令：“我要去农田里了，你们回去吧，现在孩子考上了用钱的地方多了，我得更加努力地做农活了。”

我鼻子一下子酸了起来，下定决心一定要让父母有一个安乐的晚年。

记忆中有一次，我深夜里突发高烧，父母足足背着我走了15公里的路途，那时交通不方便，走的就是坑坑洼洼的泥土路，那晚还下着雨，父母一路小跑急走只为让我的高烧退下，到了诊所看了医生吃了药，觉得好多了。

那时也没有条件住院，父母继续带着我回家，我



员工作品 神马锦纶 / 宋鑫

看父亲的背上都是汗水,我要求自己走路父亲没同意,看着母亲的脚被磨出血来,心里真不是滋味,只希望自己快快长大不想让父母太过劳累。

高三毕业了我不想再继续读下去,决定找一份工作来赡养父母,我每个月都会给父母打去生活费,每天都会给父母聊聊工作的事,并嘱咐二老别舍不得花钱,就这样日复一日的循环着。

男大当婚女大当嫁,我恋爱了,心想着父母知道肯定为我高兴呢!心想我结婚了父母更加幸福了。后来我结婚了,父母拿出我给他们所有的生活费,他们居然没有用我给他们的钱,我和我媳妇说我们一定要好好孝敬父母。

时光荏苒,我们都是为人母为人父了,婚后的生活就没有想象中那么美好,抚养孩子的疲惫、收入的不乐观、忙于自己的生活,我们忘了对父母的照顾。看着妻子照顾孩子的艰辛,回想起父母也是这样把我养大的,他们为我操劳了一生,父母一味地为我付出却从来不求回报,只愿我们过得好。自己已成家却并没有让父母过得安享。

父母打来电话希望除夕回家聚餐,我不假思索答应了,想着要好好陪父亲喝几杯。妻子要回娘家陪父母过新年,娘家人也希望我们一起回去,他们也想我们了,我听了妻子的话回了娘家。

我也没给父母打电话说不回去吃饭了望二老理解的话,我在监控里看着白发苍苍的父亲在门口一直看着我们回家的那条路,期待我们的出现,母亲在厨房里做着我喜欢吃的菜。

时间差不多了,二老围着八仙桌一个坐一边,貌

似他们知道我不会回家吃饭吧,父亲把一直珍藏的女儿红又放回了屋里,母亲把部分菜又放回了锅里怕我回家吃不到热乎菜,二老简单地过了除夕。

就这样在沉思中入睡了,第二天我带着妻子孩子回去看二老,二老很高兴,母亲连忙进厨房烧水做饭,父亲哼着山歌准备解决养了三年的大公鸡,他们说:“难得回来一次,必须吃好喝好,开心就好。”我给二老开年红包却被退回,他们齐声有时间多回家来看看我们就比啥都好。

到了饭点父亲终于舍得拿出珍藏多年的老酒,我们一家人坐在庭院里有说有笑,我从来没看到二老如此开心快乐过,这也许就是亲情的力量吧。妈妈给我夹菜的一刹那我彻底泪目了,在父母眼里我永远只是个孩子。

没有不散的宴席,陪二老过完元宵,我们也要上班了。临走前二老说不完的嘱咐,后备箱装不下的土特产,母亲还特意给我做了糕点就怕我在路上饿着。

现在长大了的我却没有活成自己想要的样子,也没有让父母过的更好,这也许就是生活吧。

父母要的不多,也许一个电话二老就高兴一整天,也许谈谈自己的工作二老都愉悦许久,也许一段聚餐二老就心满意足了,也许回家一次二老比中彩票都乐呵,也许……

路途再遥远别忘了老家还有父母在等我们回家,无论自己多发达别忘了父母恩情,现在交通越来越方便而我们回家的路却越来越远。

谁言寸草心,报得三春辉。



图片出处和来源:视觉中国

雨

文 Article > 总部办公室 阿楠

“又要下太阳雨了。”

六月的天气预报被一个带有太阳、雨和云的组合符号刷屏,时雨时晴,也能算是半个好天气吧。我望着手机屏幕,一个个被雨滴放大的字字句句印入眼帘,一划屏,指尖也沾满滴滴答答的黏湿感。暂且拿裙角擦擦吧,反正一会儿又要被淋了。

真正算起来,我已经认识他三四年了。说来惭愧,偶然听朋友提起他打算去某地工作的消息时,我才醒悟我们以后怕是难相见了。怎么办,不然为他写一段感人肺腑的毕业寄语吧,我正要提笔又落笔,关于他的故事我还是知道得太少了。我们的关系像是一盏茶,温和中带着一股淡淡的茶香。别的不说,就是他这个自由劲儿呀,像风一样,是抓不住的。

就这样,毕业季在不情愿的雨天中落下帷幕。我们在校门口告别了室友,告别了早餐店的小笼包,告别了保安室的肥猫大哥,这条路上的青春跟着那辆摇摇晃晃的公交车,一起驶向不同的岔路。到了最后,偌大的小广场上只剩下我们俩,如果影子算了话,“剩下四个人”听起来好像会没那么冷清。

突然想起大三暑假的那个暴雨天。我们站在地铁站口,看着马路上几个路人佝偻着身体,紧紧抓着雨伞时,才意识到情况不对。这下好了,两个出门从来不看天气预报,还要嘴硬肯定不会下雨的人终究得到了“报应”。无言中,两人不约而同开始翻起天气预报,嘴里嘟囔着快点雨停,很明显老天爷没有听到我们的祷告。又过了良久,肚子也开始斗争,没办法,只好硬是拉着他冒雨冲回学校。冲进雨帘,雨水瞬间模糊眼镜,我们干脆故意踩着水坑,比谁溅起的水花更大。也有几把五颜六色的伞从我们身边经过,我们自顾自得唱起和雨有关的歌。过程很爽,但冲动的结果就是当晚发高烧。那个时候发高烧去医院看

病是要被贴上红码的,我们担心被“扣”在那儿,愣是在宿舍楼群里寻找好心郎中,你一粒布洛芬,我一个退热贴,我们就这样靠众筹硬撑了过去。

还有好多好多感觉这辈子都不会经历第二次的记忆,倏然间都在雨中散落……

“你还记得那次我们一起淋雨发烧吗?要是再来一次,你还会选择跟我一起淋雨吗?”

“那我肯定选择不出门啊!你傻不傻!”

话音和拳头一起落下,在玩笑中,我突然想到了什么似的盯着他的眼睛,问道:“要是再选一次,你会留下吗?”他突然停下脚步,没有侧过头来看我,只是双目直愣地望向前方,空气安静了一会儿,缓缓响起他的声音:“留下来淋雨是吧,我考虑一下。”

像我们以往那般默契,我没有追问,他也没有回答。地面蒸发升腾起夏末的燥热,弥漫地淡淡烟草掺杂着冷冷的湿湿的雾,像洒水车降下的水帘味。

“走吗?”他淡淡地抖了抖伞面的雨水,我试图在他的眼眸中寻找悲伤的底色,可惜,我只望见如清冷月光般的无悲无喜。

“走吧。”我心里攒了一口气,却不敢叹出声来。其实我还准备了一个暖场的段子,如果气氛不对,我就立马转移话题问他“你喜欢晴天还是雨天”,我都想好答案了,要是他说晴天,我就说以后我天天带着晴天娃娃;要是他说雨天,那就更好了,此时此刻就是雨天。脑子里的话缠成一团,辗转反侧了好几天熬出来的毕业寄语,都到临门一脚了还是没能说出口。

在害怕什么呢?是少了个管他半夜寝未寝、就是要拉出门赏月的陈怀民,还是此去经年应是良辰好景虚设,更与何人说?

我知道的,他赶路要紧,于是我什么都没说。

他是自由的,像风一样,他去追风了。

探寻龙潭晓瀑

文 Article > 力恒公司聚合部 王江水

近日，每每刷到龙潭晓瀑的抖音视频，那一幅精美绝伦、美不胜收的水墨画无不挑拨着我好奇的神经，可谓身未动，心已远。

龙潭晓瀑是吴航十二景之一，地处长乐区鹤山镇新览村西北翠薇峰和紫薇峰之间的龙潭峡谷中。据《长乐县志》记载，乾隆二十一年至乾隆二十八年期间，贺世骏调任长乐县令。他不仅政绩有口皆碑，而且通音律、善诗文，他以七律的格式撰写《吴航十二景》组诗，为吴航大地沉淀了深厚邹鲁文化底蕴。品读他的龙潭晓瀑诗：

潭云碍碇覆天梯，一道湘帘挂碧溪。
势猛欲翻平陆起，声高直压怒潮低。
迎风飞沫凝珠落，晓旭流光耀眼迷。
辟断青山分翠白，茫茫贯日讶垂霓。

满脑挥之不去的是一幅幅飞瀑流泉、烟光笼罩、微云接汉、林木葱茏的水墨画卷，不去看看，怎配在长乐居住二十春秋。

是日轮休，恰逢连日夏雨初晴，正是看瀑布好时候。相约几位同事骑上电瓶车从力恒出发，开启手机导航，三刻钟便来到新览村龙潭晓瀑公园停车场。四个正楷鎏金大字“龙潭晓瀑”入口指引我们沿着一条清澈的溪流左侧石级蜿蜒而上。溪流右侧是环山抱水的锦至山庄，临溪一排长长的弧形茶楼，雕花红木翘角飞檐，与大红灯笼相互映衬，古朴典雅。一条迂回的石级廊桥隐约溪边密林犹抱琵琶半遮面，连接庭院阔落的徽派民宿，举目即赏花锦绣，开窗便聆鸟啼鸣。设计者用融合古今文化匠心打造出合家出游、朋友聚会、度假休闲的绝胜天地。

潺潺溪流中忽然传来阵阵捣衣声，声声盈耳，原来是附近村妇三三两两挽起裤管围坐在树荫下的石板上洗衣服。在当今社会高速发展的今天，人们的

生活条件显著提升，她们不是为了节约一度电、一滴水，而是在亲近大自然中一边劳作，一边享受清澈见底溪水带来的清凉。前面又有年轻夫妇赤膊露腿带着孩子在溪流浅缓处戏水消暑，怡然自乐。只要我们把目光投向生活，投向自然的时候，我们就会感悟到生命的灵动和天籁的和谐。

我们沿着溪岸的石径拾级登山，一路溪水蜿蜒流淌，澄澈清莹，温润如玉。盘桓而上，一条较为平坦机耕路横在眼前，向右望去，百米远山谷中显露庙宇一角。再向上遥望，高耸入云的山巅壑口处挂着一条长长的银白玉带，在阳光照耀下熠熠生辉。我想那应该就是久生向往的龙潭晓瀑了。

走过巡山大帝庙前溪堤，沿山路蜿蜒而上，进入密林深处。山间林木，千姿百态；石上清泉，清亮明澈；林间小道，曲折蜿蜒。南北朝诗人王籍那句“蝉噪林愈静，鸟鸣山更幽”的意境在此处展现得淋漓尽致。一股山泉在林壑间淌过，留下一串叮叮当当的旋律，来自大自然的乐音，轻轻叩击我们的心扉。

忽见溪流边平坦石头上，一位中年大叔坐在折椅上，面前摆一折叠小小的方桌，架一个户外迷你燃气炉，透明玻璃养生茶壶嘴吐着白汽。开始以为是景区管理员，上前交谈，才知大叔已经退休，就住在山脚下的新览村，经常来这里爬山、消暑，就溪水煮茶、看看书，随手从提袋里拿出一本《聊斋志异》晃了晃，说看了《罗刹海市》热播，也想知道罗刹国是个什么样的国。我笑嘻嘻地问在这林子里有没有遇到过狐仙？大叔咧嘴笑着说就算有也不敢招惹我百毒不侵的身体。性情开朗的大叔很是健谈，慈祥热情邀请我们一边欣赏刚煮的茉莉花茶。一边谈龙井中白龙吐水抗旱，讲了龙井的水底有条地下河直达梅花海边的故事，给龙潭晓瀑增添一层神秘的色彩。

告别大叔，我们走走停停、停停走走。一路上林木扶疏，清风入弦；天籁地语，野鸟啼鸣；山媚水秀，气纯象真。踏溪石，年轻俊俏，戏水溪石飞笑语；携孙童，花甲妇叟，醉扶护栏看流泉。

龙潭峡谷中时时传来轰鸣的涛声，约莫离瀑布不远了。山路忽地一转，果不其然看见就会看到一道

瀑布从30多米的悬崖上凌空而下，却一连际遇三道断崖，让溪水连跌三遭，仿佛唐代书法家怀素狂写的“之”字，人们又称“三叠瀑”。瀑布使溪水变换了另一种景致，展示了另一种性格。瀑布撞在岩石上，便飞珠碎玉般洒满山涧，一阵风吹过如烟，如雾，如尘，在阳光照耀下闪烁着五彩缤纷的霞光，迸发出发出哗哗的响声，仿佛在演奏一曲交响乐，气势雄浑而磅礴，豪迈而坦荡。

大凡有瀑必有潭，这也是大自然的造化吧。龙潭晓瀑共有两潭，下潭狭长外浅里深；上潭边岩石上刻有“龙井”二字，被高高的岩石围成“8”字形，整个深不见底，像济公的酒壶，壶口源源不断喷出玉液琼浆。瀑流劲风摇曳岩树壁草，迎风拂面，有空调风般的凉爽，多了些花草树木的清香。我坐在潭边的一块山岩上，凝视着清莹如玉、深不可测的潭水，给人一种神秘和不可捉摸的感觉，潭底是否可以通达梅花海滨，潭中是否潜伏白龙无可知晓，也无需知晓，毕

竟吐云播雨济苍生的美丽传说带给我们是神奇的美妙的感受。

我们跟着游客顺着弯弯曲曲的石径，来到了瀑布对面的六角形观瀑亭。凭栏眺望，但见瀑布如帛，沿着悬崖缠缠绵绵跌跌撞撞，溅起的水珠闪亮如玉，仿佛无数晶莹透亮的珍珠在阳光下跳跃，极为壮观。远观龙潭峡谷西边浑圆突起的紫薇峰挺拔如髻，俊俏、逶迤不失端庄；近赏山涧云蒸霞蔚、怪石嶙峋、古木葱葱，绚烂、淡定更显从容。难怪有人说山是水之骨，水是山之魂，水因山而充满诗意，山因水而百媚柔情。深陷其中的我也想鳌牙诘曲几句，以志此行。

晓晴雨沛鹤山瀑，客满环亭沐霁霞。
百仞云崖飞素练，千株古树挂银纱。
风摇香极杜康酒，水漾潭深龙井茶。
几度凭栏观不尽，任它清白涤心瑕。

龙潭晓瀑也的确是一处灵秀永恒之胜境，我会常来，相信你也一定会来。



图片出处和来源：视觉中国

侠

文 Article > 恒申锦纶 紫尘木缘

“爹，什么是侠？”

王二狗坐在田埂上，仰着脖子看着辛勤劳作的父亲问。

父亲抹了抹汗水，瞪了王二狗一眼，继续低头干活，没有回答他的话。

“爹！”

“闭嘴，饭都吃不饱，谁有那个闲功夫管侠是什么！你还不如刨地看有啥吃的。”

王二狗吓了一跳，从懂事起没见过爹这么凶过，拿起锄头刨地，心里闷闷不乐。

耳边传来一道清朗语声：“奉天行道，惩恶扬善者，则为侠。”

王二狗扭头看去，是村头教私塾的酸秀才，不知何时站在旁边，村里人因为他读了点书，敬重他都叫他酸秀才，听说考了好多年，连童生都没考上。

王二狗听了酸秀才的话，虽然一知半解，还是忍不住内心好奇，都说童言无忌，脱口而出问道：“哇！酸秀才，那侠在哪里呢？”

酸秀才笑着摸了摸王二狗的头，看着远处随风而动的绿色秧苗如波浪般舞动，平淡道：“在很远的地方，如果这地方有恶人，需要侠，侠就会出现。”

“可要是如果侠能早点出现，那恶人不就不会作恶了吗？那侠为什么不早点出来呢？”

酸秀才沉默良久，微叹口气，苦笑道：“等你长大就明白了！”

十七年前，酸秀才与王二狗说完话，就被村里的地痞二赖子给推到沟渠淹死了。

后来官府来了，抓了他，但没过几日又给放了回来。

因二赖子醉酒，无心之过，二十大板。这是县爷亲自定夺，谁也不敢管，谁也劝不了。王二狗隐约明白了为何父亲当年见他说出侠之后，那样愤怒的模

样。

今天，是他的忌日，王二狗背着父亲带着妻儿，携带了一箩筐纸钱，来给他上上香。

其实在这十七年来，发生了许许多多的事情。

比如说，在父亲的张罗下娶了邻村的一个泥瓦工的女儿，没有闭月羞花的容貌，但好在手巧，能织布绣花手艺不错，生了个不高不矮的小子，做着和父辈一样的事，给地主老爷种地，刨口饭吃。

日子很苦，每年的收成地主要六成，剩下四成一家五口人，也只能咬着牙挺着，实在饿的受不了，就去地里再刨刨，看能不能刨出些东西吃。

王二狗渐渐理解了许多事，但他始终没弄明白，酸秀才那时的话，不是说有恶人在的地方，侠就会出现吗？

纸钱在火盆里点燃，青烟升起，隐约听见村口吵闹声，透过树影望去，刘二家门口站着十来个人。

那些人是镇上贺老财家的长工，刘二家因为人口多，前两年婆娘为了给儿女省些吃的，活活给饿死了。

而贺老财才不管这么多，每年照收，收不上来就找人来催。

王二狗摇了摇头，无奈转过身去，爹给他取名王二狗，希望他能多活几年，护好这个家。

王二狗劝过刘二，让他早点把闺女给嫁了，刘二却想着多留两年，多收点彩礼。刘二家今年收成不好，贺老财的田租钱交不出来，可刘二不听劝，非得将闺女留着不嫁，贺老财有个傻儿子，一直娶不上媳妇，一直想找个没背景的霸王硬上弓，其实谁都明了，只是没人敢说。

隔着一林一田，听着凄厉的哀嚎声。王二狗想起酸秀才的话：“如果有地方有恶人，需要侠，侠就会出现。”

王二狗不禁苦笑，将剩余的纸钱，都扔入盆中，暗道：“这世上哪有什么侠，不过是哄小孩的鬼话罢了！”

刘二家的闺女死了，听说是被贺老财家的傻儿子打死的。

当冷冰冰的尸体扔到他家门口时，刘二哭得撕心裂肺。他淌着血泪，摆脱众人，拿着锄头往贺老财家里飞奔而去。

所有人都知道他干什么，但所有人都知道，他回不来。

果不其然，到了晚上，贺老财的管家带着一大帮长工，跑到了村里，把村里所有的人都喊到村口，耀武扬威地宣布着：“刘二他疯了，好好地逮着贺老财家的门就撞，这头都撞破了，也把门给撞坏了。”

“刘二最后没撞过门，把门也撞坏了，贺老爷很生气，门坏了得修。听说这门是百年的松木做的，可贵了！”

“那这钱，就从你们村地租扣。从今起地租从六成涨到七成，等这门寻到好木材为止。”

贺老财的管家眯着眼打量着他们，像极了黄鼠狼盯着食物的样子。

“当然呐，如有谁愿意把这钱给了，是再好不过了。”

“你们谁有异议吗？”

村里的人噤若寒蝉，面面相觑。

没有人说话，没有人反对，任凭他们的人大摇大摆消失在村尽头。

“我干他丫的！要不今晚抄上家伙！反了算了！”等人群走远，看不见背影，终于有人忍不住嚷嚷道。

附和的人不少，但终究没人动。

有人指了指沟渠，也指了指蹲在门口看热闹的二赖子。

“散了！七成就七成，咬咬牙就过去了！”

村民见有人转身离开，陆陆续续跟着离开。

其实当年的事，村里人都明白是怎么回事，要不然这么多年，就凭二赖子游手好闲能过得比他们还好。

王二狗终究摇了摇头，他恨不得自己冲上前去，但被儿子拉着手，想着家里的爹娘，还有媳妇，牵着儿子朝家的方向而去。

这一夜，王二狗没睡着。

身边的儿子倒是睡得很香，转了转身见妻子盯着茅草屋顶，好像在想些什么。

“这七成田租，能活吗？六成都过的那么紧巴。”

王二狗无声叹息，一会摇了摇头，一会又点了点头。其实他也不知道，遇到收成好，勉强能过下去。遇到收成不好，一家五口人还真的……

“嘘——你听？”妻子忽推了推他，朝门外指了指。

王二狗忙翻起身，拿起锄头，来到门口，微打开门，朝外望去。

只见村里的老猎头，背着弓箭，手里还拿着把柴刀，朝村外而去。

贺老财全家都死了，死的很惨。

听说一家子都被刀乱砍而死，院里的池塘都染红了。有人说，这是给他仇人杀的。也有人说，这是刘二的冤魂给杀的。

王二狗知道他们是怎么死的。因为第二天早上，他看见老猎头一瘸一拐的从村外回来，柴刀上还有血。老猎头见到他微愣，随即朝他笑了笑。

有些时候总有人要站出来，虽然站出来的人不会有好结果。

这是老猎头经过他身边时，留给他的一句话。

又过了几天，从县城回来的人，带回来消息，县城贴满了告示，捉拿凶手，生死不论。

赏金便是贺老财所有家产，还有一百两银子。

直到这时，王二狗才知道老猎头，以前是县衙一个小小的捕头，因为道不同不相为谋，就来到他们村，以打猎为生。

王二狗毫不犹豫把老猎头给卖了。人为财死鸟为食亡，王二狗知道老猎头是好人，但他必需死。他要不是死，王二狗就无法得到贺老财留下的家财，他不想再过以前的日子，他不想儿子跟他一样。

老猎头死在菜市口，没有一句怨言，只是冲王二狗笑了笑。

围观的百姓冲上前去，纷纷抢着，模糊了王二狗的视线，他不是不想，只是他现在有钱了，有了贺

老财的家财，他不用跟他们抢。

王二狗知道自己不是好人，但为了赎罪，他给乡亲们的租免掉一年，又将租降三成，这样乡亲们会好过些。

王二狗想起老猎头被抓的时候，冲他看的眼神，嘴唇似乎动了动。

“我不怪你。”

“我本想着，杀掉恶人后，可以让你们自己种自己的地。但我忘记了，不是人人都心怀正义，人都是自私的。”

“但好在，我走后。你会给乡亲们降田租、修路，不是你良心发现，也不是因为你是好人，而是因为侠在你心里萌了芽。”

在这一瞬间，王二狗明白了。

但看着身边儿子欢呼雀跃的眼神，他觉得，他可能还不明白。

到底什么是侠，谁知道呢？



员工作品 神马锦纶 / 宋鑫

瘾

文 Article > 合盛气体改进部 陈腾腾

跳动的火苗印在脸上，
眼里黑色的血丝如干枯的生命。
大抵是累了吧，
心里隐藏着治不好的病。

慢慢倾吐出灵魂里的浊气，
那浓稠的烟雾，
贪婪地夺走他最后的温度。
他也许曾经炙热得像太阳，
不知为何变成这样。

终是抖落了指尖的余温，
像掐灭了久久不能释怀的眷恋。
最后拖着冰冷的躯壳，
去找寻地心的太阳。

七律·军旗颂

文 Article > 力恒聚合部 王江水

八一军旗映碧空，迎风猎猎血鲜红。
长征万里驱残豹，鏖战千疆灭蠹虫。
环宇神舟兴国梦，巡洋母舰护民弓。
劈波斩浪扬宏志，一统河山势更雄。



为爱遇见，与我，与你

文 Article > 恒申电子 海

今年30岁。

这两年来朋友及亲戚的问候从“工作咋样，工资多少”，过渡到“有女朋友了没？都这么大了，咋还不找啊，现在可不兴不婚，要不给你介绍吧……”

“还没有遇见”成了拉扯的最佳回答，到目前为止蛮庆幸的是还没清晰认识这年龄带来的压迫感，可能还配不上三十的年纪。可有些事情终究敌不过亲朋热情，在这热情似火的关怀中，开始接触形形色色的人。虽然现阶段享受着独处的时光。但对于这些热情并不排斥，只因为相信可以找到一个对的人谈一场并不轰轰烈烈但却温暖幸福的恋爱。在这前提下就是不拒绝每次遇见。

“找到一个你感兴趣的人，挖掘他喜欢的东西，
尝试去靠近另外一个大脑，
去他的大脑里寻找他的思考路径。”

在某个读书笔记中看见过这句话，遇见让思维的边界扩展，感受初次遇见的奇妙碰撞。从初次见面的尴尬局促，到后面成不了恋人却变成朋友。也算是一样交友的另类手段，这也是一种很有意思的事情。

遇见这样的一个“朋友”，自身条件优越，样貌

姣好，按照正常的逻辑不至于在咖啡馆面对面交流，期间聊了很多关于缘分的事情，彼此都达成一个共识“感情从来都不是一件谈谈条件亮亮底牌就可以成的事儿”，虽然最终彼此都成不了那个人，但是互相鼓励和理念交换何尝不是一件值得开心的事情。

不要紧慢慢来，缘分这东西会推着前进。冥冥之中都会安排，也许在不远的桥下，也许就在你转身的时候，而要做的就是不要辜负每一次的遇见。保持着对这个世界的热爱，对未知的憧憬，对大千世界的探索，以及对爱的追求。

所以啊！亲朋好友们，知道很急，可是能不能别那么急，岁月会教会每一个人守护好自己独处的快乐和对美好事物坚持的本领。虽然时间不等人，可“她”在等遇见，你也已经在遇见她的路上，更何况你心地善良，在充满无限可能的未知里。总会遇见她，然后一起坐在摇摇椅上，等到太阳出来。阳光洒下身上，全身暖洋洋的，再给她一个带着阳光温度的拥抱。

世界很大，在遇见你的路上。乐此不疲。

图片出处和来源：视觉中国

古一墨一丹一青

集团员工书画作品

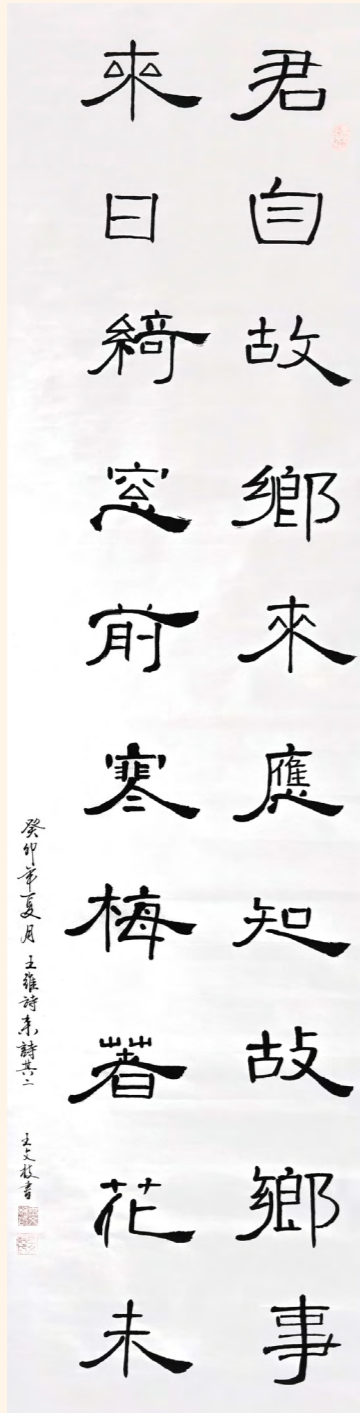

恒申合纤物流部 / 王文枝

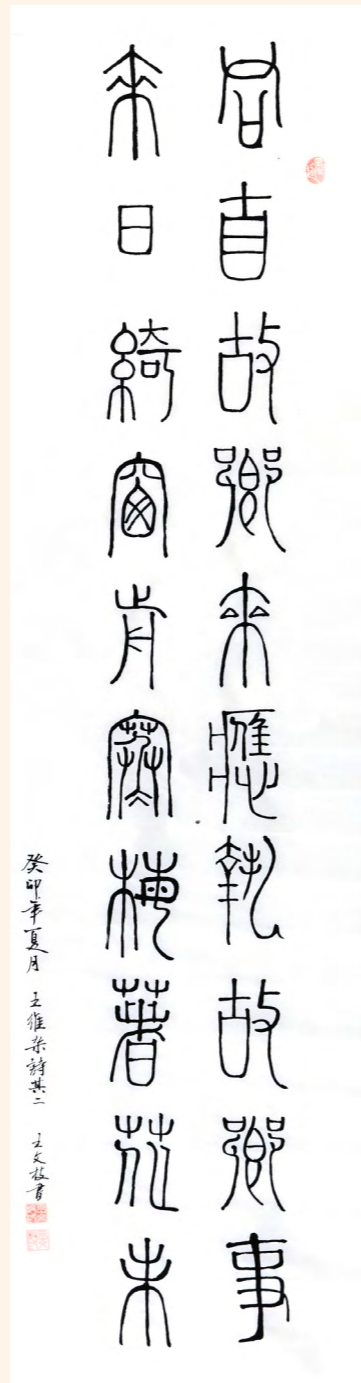

恒申合纤物流部 / 王文枝

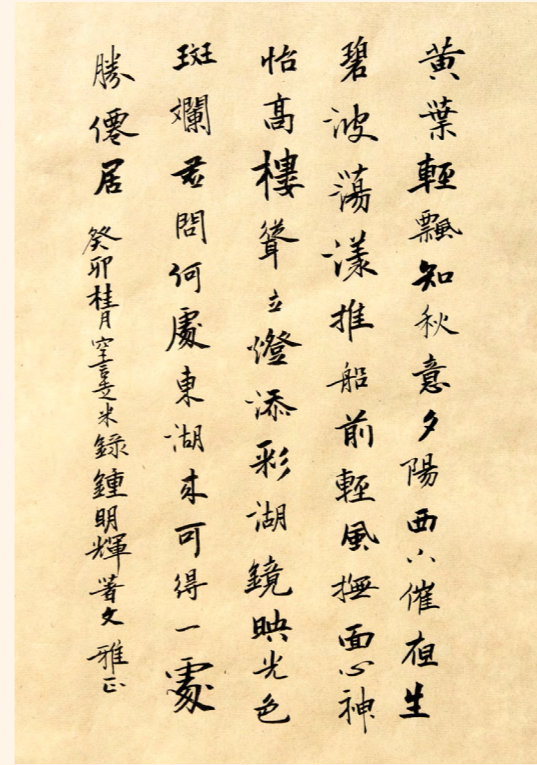

恒申地产设计部 / 卓坚林



恒申合纤物流部 / 王文枝



恒申氨纶工厂 / 汤德彦

光影流年

集团员工摄影作品

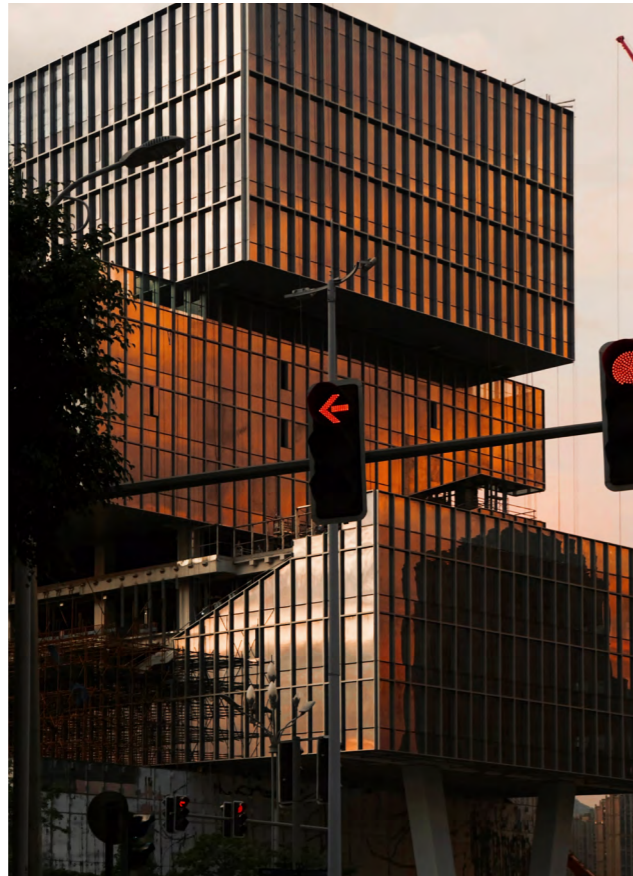

《指向秋日》/ 集团 小 h



《翻涌成夏》/ HR 共享中心 郑敦荣



《星河万里》/ HR 共享中心 郑敦荣

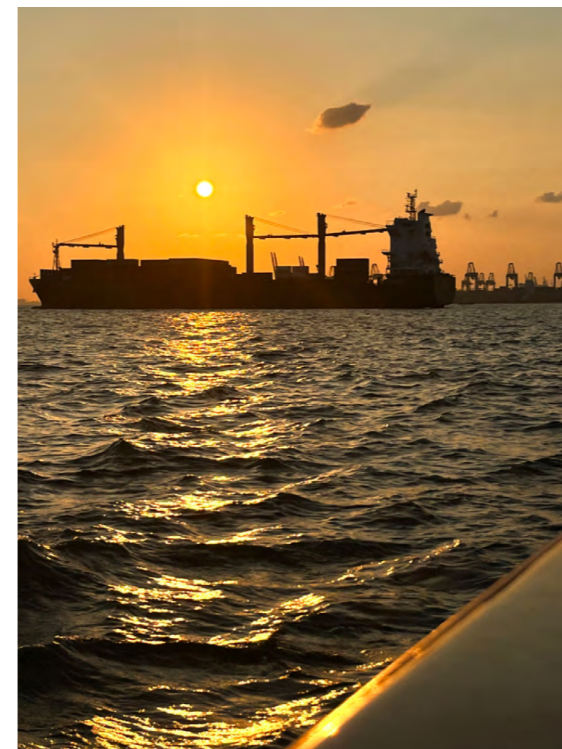

《落日帆船》/ 总部办公室 倪钰鑫



《花趣》/ HR 共享中心 YZ

《老妪》/ 恒申地产成本部 陈敏



《夏塔的雪山》/ 恒申人资行政部 高咏雯

《铁花似锦》/ 集团财务部 汪巧玲



《风车》/ 集团 王惠敏

为爱恒申·造炬成阳 申申不息

COLOR

申色

恒申的100件小事 100 Little Things

我们相信每一件小事都值得书写，每一件小事都能谱写出恒申的大爱篇章。

恒心长乐 Live in Changle

从一艘船的故事开始，长乐在太平港的海面上辗转了1400个春夏秋冬，而现在，它已汇集了半个世界的期待。时代的巨浪还在汹涌，云天之外，远方却已达身旁。

人人都可以是神笔马良
我们拾起画笔
为世界写下浓墨重彩的一笔

100

恒申 小事 (中)

100件

文 Article > 《恒声》编辑部 图片提供 Pictures > 恒申集团

34 安全绳与安全水

有一些公司在搬运区域设置了安全绳,以防操作工踩滑、踩空,小小的举动是大大的关怀。宿舍楼的角落里安装了高科技产品的热水器,24小时提供热水,让员工随时都有水喝,喝安全水温暖大家的心。——力恒二期后纺 杨洪贵

35 安全守护者

七月的盛夏,燥热的天气不论晚上还是白天都是异常的炎热,那天力恒三期前纺乔光帅因飞机延迟,凌晨三点才到厂区,保安室值守人员认真地到来访者进行详细的登记。正是有了这些尽职尽责的安保人员,厂区的安全才得以保障。

36 安全站岗人

在化工企业中,安全是永恒的追求,也是生产和管理的重中之重。申远一体化产业园区安全环保中心与各驻园企业用严格的安全规定和平稳的落地实施,为园区安全生产护航。



化工板块消防应急响应中心

37 特别的嘉奖

2019年12月,合盛颁布了一份嘉奖令,特别嘉奖了三位员工。11月3日,合盛公用工程装置空分操作员黎亮、杨波进行现场巡检兼PID学习时,察觉增压机的消音器有轻微的气流声,本着严谨细致的工作态度,他们找到正在巡检的仪表工程师马焕章协助,确认判断为阀门内漏并列入机会性检修清单。两周后,马焕章带领团队对增压机的放空阀进行维修,依据检修前后C05压缩机的比功变化趋势判断,压缩机能耗降低了4.2%,日折合节约电费高达7728元,一年合计可为集团节省电费282万元。

38 学无止境

发明与创新是恒申人的不懈追求。2017年,魏信强申报了5项专利:高品质卷绕导丝瓷件挡丝板装置、一种防蚊纱卷绕FDY导丝瓷棒架、一种高品质丝纺丝上油装置、网络压力分支检测装置以及纺丝低聚物抽吸系统装置。魏信强说:“搞发明创造能使人积极动脑,变得专注,同时发掘人的潜能,我非常享受这个过程。”

39 精益求精

作为聚合厂的生产工艺维护和管理员,陈锋同时要工艺,做管理,有时还要做员工培训,即使在这忙碌的工作状态中,他还是亲自写完专利说明书。“把自己的专利方案交予国家审定,并看到自己的专利被授权,得到了国家的认同,就会很有成就感。”陈锋说道。用疑惑的目光去看待事物,就会产生去破疑的动力,创新在我们的生活工作中本应如此。

引言

回顾过往,我们见证了很多成就的诞生,也经历了很多感动人心的故事。那些一句话就能说清的“小事”,每天都在恒申交替发生。我们相信爱能抵达远方,也相信无数件小事谱写出的大爱篇章,会如星星之火般汇聚成为恒申建设的重要步伐。

40 空气过滤器检查

由于HPO装置二条线铂网效率长期偏低,2023年4月4日,在停车更换过滤器时,工程师们在各方面查找原因,寻求突破。从每个固定螺丝到密封条,从每道门的门缝到固定架上的每一道焊缝,从进口的第一道粗网到最后一道过滤层,李光禄总工带队拿着手电筒、照相机、联样袋等,发现问题记录问题再解决问题。大家一起加班到深夜,所有的努力不会被辜负,运行后催化剂效率得到明显的改善,氨耗也大幅降低。——南京福邦特改进部 朱小敏

41 工匠精神

从源头把握细节,在细节中回归工匠精神。“品质是制造出来的,而不是检验出来的。”恒申整值班长刘占洋用美国质量管理大师威廉戴明博士的一句名言表达了他对整经工作的态度。从盘头准备、挂纱、理纱、巡检到落轴,每一道工序严格把关,不放过每一处细节:要求盘头平整,张力均衡,不符合标准的不予放行;原料不得有静电;同一经轴必须使用同一批号的纱线……他对生产精细得近乎苛求,用心诠释工匠精神。

42 外联气质

坚持是外联人必备的特征,并成为一种氛围,融进他们的血液中。也许你只看到他们八面圆通,却不知这是他们尝过多少个闭门羹后才换来的回报;也许你只看到他们一个个数字的骄傲,却不知这是多少个夜晚加班加点努力的结果。恒申集团外联部,以他们独有的姿态,在这里成长着,骄傲的盛开着。

43 销售担当

如果你问恒申销售部,内勤最需要具备什么样的素质,想必会得到高度一致性的答案:细心、耐心、责任心。发错货、延误交期等不仅会损失钱款,还有可能对恒申品牌形象产生影响。因此,内勤的工作绝对是“锱铢必较”的。面对工作中的错误和过失,也无人推卸责任和试图辩解,只会立刻找方法补救,将失误的影响控制在最小范围。



2023 上海纱线展盛况

44 ERP 信念

“认定了成功,就要死磕到底。”这句话几乎已经成为了整个恒申集团ERP项目组的工作信条。他们用汗水实现承诺,并坚信所有的努力从来都不会石沉大海。他们像匠人,守一份情怀,怀一种执着,为实现恒申百年梦想筑下有力基石。

45 资金色彩

资金部硕果的缔结自然少不了汗水浇灌。“我们副总和经理如果事情没完成可能就只睡三四个小时,隔天四五点起来赶工,或者就是直接工作到很晚,经常晚上十一二点还能收到他们回复的邮件。”集团资金部外务中心许嘉仪对于自己曾在早上五、六点收到的微信回复感慨不已。

46 修路的人

信息管理是企业生存发展的必经之路,也是仓储部规范管理和提高效率的必要途径。在原材料、产成品等物流信息的盘点、更新和录入过程中,仓储团队却遇到了不少麻烦。在38度的三伏天,仓管员们身在其中穿梭忙碌。集团物流部张经英常以“修路”为喻鼓励大家,他说项目建设过程就像修路过程,难免会经历一段崎岖泥泞、尘土飞扬的改造阵痛期,道路“通过率”和“顺畅度”也比较低,甚至会比修缮之前更难行,但一旦修建完成,便是一条阳光大道。整个团队上下一心、迎难而上,经过一个多月的努力,如期完成所有任务。

47 整经协力

2011年,恒申整经厂筹建,由于人员不足、经验缺乏、时间紧迫等等,筹建任务十分艰巨。王文勇与经验丰富的老员工一起,手把手传授新员工,掌握各项基本操作技能,齐力攻克各种难题。备战开车的日子里,整个团队如同紧拧的一股绳,合抱一份信念,就是要排除万难,全力以赴,确保开车成功。在团队的不懈努力下,恒申整经发展成了可同时进行21台氨纶整经机生产的车间,面对客户各类复杂的订单需求,更加自信从容。

48 设备速度

小到一颗螺丝钉,大到一个大型设备安装,都容不得马虎,这是恒申设备部的工作宗旨。在全球锦纶行业里创造了“恒申速度”的奇迹,并得到了业界的一致好评,为安全生产和各项指标的完成打下了坚实基础。除了为生产车间提供动力和能量,设备部还为大家的生活提供多方便。灯泡不亮了,水龙头开关坏了……只要呼叫设备部公共维修班的师傅们,半个小时内就可以解决问题。没有磨蹭和不满,只有速度和态度,用实际行动为我们解决问题。

49 领头羊

恒申设备部厂长熊新民,从事机修工作三十多年,技术可谓斗榫合缝。“我很珍惜跟老大以及其他人一起打拼的日子,珍惜在集团工作的所有,珍惜大家抱成一团的工作氛围。”他把集团的事当作自己的事,对待员工就像对待自己的亲人。在这样一位领头羊的带领下,设备部全体成员紧紧凝聚在一起,把所有的艰巨都当成了前进的动力。



短纤车间

50 既然做就要做到最好

何大妈来自湖北,2010年来到力恒加弹上班,有空闲的时候她就会主动给别人帮助,整个班组都能看到她忙碌的身影。有人打趣道:“你又不是为自己工作,何必那么认真?”她的回答却是:“既然是工作就要做好,同样在工作,为什么做得比别人差,让人觉得低人一等?”工作中的她从来不输给别人,永远在比着做事,做少了甚至觉得自己比别人差。

51 一做就是一辈子

2006年4月入职力恒,任力恒后纺常务副厂长的朱常兵从事化纤行业二十多年,逢年过节甚少回家,为了尽心工作,放弃了很多与家人团聚的机会。他说这个行业之所以让人觉得很苦,大概就是因为它一做就是一辈子了,而朱厂长却乐意这样认真地过一辈子。

52 初心的力量

刚来恒申实习时,因为宿舍紧张,申远财务部吴书鸿与生产一线的同事睡十人一间的铁架床。文武砂冬天的海风冰冷刺骨,一个人走在连路都没有的沙地上。后来到申远,刚开始财务部只有两个人,办证件、报销、付款、报税、做账、建制度和体系什么事情都干,每天晚上11点下班。再后来公司有长乐、连江和南京3个办事处,每周一半时间在福州上班,一半时间飞南京上班,周末回来做平常落下的事情。没有周末没有晚上好多年,有人形容那段只有工作没有生活的日子是黑白的,但初心给了他力量,并让他乐在其中。

53 团结就是力量

大厦巍然屹立是因为有坚强的支柱,古树千年不倒是因为有纵横八方的盘根,力恒四期的朋友之间互帮互助,合理分工,这些力量拧在一块就是敲碎“硬骨头”的铁锤,也正是响应了那句话,团结就是力量,这是恒申人拥有的美好品质,也是恒申人支撑起恒申这个庞大集团的根基所在。

——力恒四前 任建廷

54 心有理想,志在四方

陕西咸阳到福建长乐相隔1400公里,恒申锦纶聚合部的张鹏一年最多回去一趟。大多数春节,他只能通过视频和家人“吃年夜饭”。在问及是否会想念家乡时,他说好男儿志在四方,家人的理解和支持也为他的工作增加了无穷动力。身为值班长,张鹏不仅精通各项工序的技术标准、工艺规程、操作要领和安全生产知识,还善于解决和思考生产过程中出现的各种问题,并提出合理化建议。在他看来,把每一件简单的事情做好就是不简单,把每一件平凡的事情做好就是不平凡。

55 风雨同舟

2018年,超级台风“玛莉亚”来袭,海浪不断冲击着摄像头,监控人员只能在一片白雾中关注码头情况,中间还经历监控被台风中断的情况。与公司失去交通联系的码头没有食堂的供给,六位值守人员在30多小时内只能依靠提前准备的干粮充饥,趴在办公室轮流休息片刻又要投入到紧张的监控工作中。



申远新材料物流码头

100 LITTLE
THINGS IN
HSCC**56** 把爱留下来

2018年初,再有不到1个月就要做妈妈的恒申销售部王倩选择春节值班。为了配合她的时间,同在恒申工作的老公也选择了除夕值班。“我和老公的休假安排是一致的,一个值班另一个也选择值班,基本都在一起。但我对于远在四川的父母却满是抱歉,只能多跟他们打打电话了。”

57 团队,还是团队

“2016年3月,销售内勤缺员严重,发货量大,每天都是高压状态。”恒申集团销售部支持中心的刘均淋回忆起那段日子,不禁感慨团队的力量。遇到产品库存紧张或订单量大时,内勤们一天工作下来就像打仗一样。有过矛盾也有过争吵,但相互间的包容与扶持,让他们不断磨合成长,心态也愈加平和。

58 用爱烹饪家的味道

林威在集团已15年有余,主要负责集团总部食堂日常食材的请购和食物烹饪。刚来的两年,没有驾照不能开车,每天凌晨四点,他就骑着电摩游街串巷的买菜再运回总部。”这些年学最深的应该是认真,做菜其实很简单,用最少的调料做最原味的菜。”林威打心里爱着厨师这个职业,相对精湛的技巧,他认为传承更多的在于倾注真心,不抛弃不放弃才更值得回味。



集团总部食堂林师傅

59 全力而为

硫铵装置正在紧锣密鼓地为装置开车做准备,为适应工作需求,装置采用资深内操带班,班长夜班候班的工作制。申远硫铵装置罗增昌所在的三轮班由于资深内操缺失,作为班长的他顶上带班,晚上还要上夜班候班,候班后,仅休息了4个小时,又果断投入到下午的工作中,他的付出确保了装置开车准备有序进行。

60 幕后坚守

在工厂开车期间,为保障大家的衣食住行,申远人资行政部刘思增付出了比平时多几倍的辛苦,反复修改菜单、推出开车加油站和半价饮品、及时联系供应商清洗衣物、调配工厂专车、定制班车路线,为所有在工厂一线工作的伙伴们解决了后顾之忧。

61 是工作,亦是成长

恒申前纺一期李强说前纺团队是一片宽广无垠的沃土,不断给予自己养分,厂长和工程师们对年轻员工们亦呵护有加。在车间新产品 POY 半消光 37/34开纺初期曾出现严重的毛丝问题,赵欣华厂长及吴平文工程师为他分析了几种可能造成毛丝的因素,便放手让他去寻找解决方案。经过十多次的尝试反复失败后,他最终通过查阅标准操作说明书、对照微调工艺参数解决了生头问题。

62 走出大山看大海

2019年,贵州娃“走出大山看大海”成长游学活动走进恒申集团,21名来自贵州省毕节市七星关区民族中学和梨树中学的师生在恒申集团员工的陪同下,参观了恒申企业馆,近距离感受到恒申集团的企业文化与产品,拓宽了他们的视野,增长了见识。

63 阅览博物

2021年10月30日,为让白血病儿童感受与同龄儿童一样的欢乐与喜悦,基金会面向集团招募志愿者,前往福建省博物馆为小白儿童庆祝生日,活动当天,志愿者们与小白们一起阅览博物,并为孩子们送上精美的生日礼物与真挚的祝福。

64

失败的总和等于成功,一次不行就再来一次,循环往复,不厌其烦,最终得以成功!

——恒申锦纶前纺一部 邱力星

65

努力奔跑,要相信,你的汗水不会浪费掉,全世界都会看到。

——申马检验部 李建平

66

创新其实没那么难,我始终认为我们与创新的距离,就像隔着道玻璃门,只要拿起你勇于创新“榔头”,就能打开创新之门。

——力恒设备部 蔡辉

恒申语录
Book of Quotations



千年古邑 长安久乐

编辑 Edit > 编辑部 廖水琴 图片提供 Pictures > 福州日报社

在中国漫长的海岸线上，有一座城市的名字，直接以“航”作为简称，她就是——长乐，其名取自《诗经》“长安久乐”之义。闽江之水逶迤千里，在这儿汇入了泱泱东海。长乐今年迎来建县1400年，在千年历史进程中，长乐人以舟为犁，耕海为生，长乐人的血液中自古就流淌着开拓进取、敢为人先的基因，踏着时代的浪潮，勇闯天下，展现出历史人文与现代化城市建设和谐共进的局面。

历史沿革

长乐历史悠久，设县始于唐武德六年（公元623年），至今有1400年的历史。据史书记载，长乐早在新石器时代已有人类活动。夏商时，属扬州。秦汉时期属闽。晋春秋和三国时，吴国、东吴在六平吴航头（今吴航镇）造船，因此，别称吴航。晋朝惠

帝时，将扬州部太康分为建安郡和晋安郡，长乐属晋安郡原丰县。隋朝大业间，晋安郡改为建安郡，长乐属闽县。唐武德六年（623年），从闽县析出置新宁县，县治在敦素里平川上（今古槐镇），隶属于泉州（今福州）。同年，取长安久乐之义，改名长乐县。

郑和下西洋

公元1405年，郑和开始了七下西洋的壮举，长乐太平港是船队开洋起点。云帆高张，昼夜星驰，涉彼狂澜，若履通衢。郑和带着船队从长乐扬帆起航、七下西洋和平造访了三十多个国家和地区，最远到达肯尼亚，揭开了世界大航海时代的序幕。

600多年后的今天作为福州“东进南下，沿江向海”的前沿阵地长乐续写着向海图强的壮丽诗篇。

将时光的指针拨回公元1405年的冬日。这一天，长乐太平港的天气给力，趁着东北风正劲，郑和一声令下：“扬帆出发！”。站在高高旗舰船首的郑和，英姿飒爽，麾下舰船载着27800多名壮士，在隆盛的威仪中，开始了七下西洋史诗般的航程。

郑和率领船队七下西洋开启了28年的航海时



郑和足迹 杨德魁 摄

代，创造了当时世界上规模最大、航线最远的航海纪录，将海上丝绸之路的发展推向巅峰。

作为海上丝绸之路的重要节点，改革开放40年来，长乐人民用智慧和拼搏，奏出了海上丝绸之路的时代强音。

撤县建市

长乐，一座有着千年底蕴的滨海生态城市。公元603年，长乐设县。新中国成立后，长乐建置经数次变更，终于在1983年，又回到了福州的怀抱。

历史的车轮滚滚向前，1994年2月18日，经国务院批准，长乐撤县建市。那一天，长乐万人空巷，大家敲锣打鼓、载歌载舞，庆祝这一历史性时刻。众多长乐籍海外乡亲，不远万里赶回家乡，激动地加入到欢庆的队伍中。



区域地图

东进南下，沿江向海！建市后，长乐一路高歌猛进。1994至2017这23年间，长乐GDP增长约21倍，建成区面积由4.8平方公里，拓展至23.6平方公里。也正是在这23年，长乐经济社会各项事业蓬勃发展，为积极迈出下一步打下了坚实的基础。



长乐长山湖 资料图



杨啊娜 摄

撤市设区

历史再一次选择了长乐,2017年,长乐撤市设区。从“市”到“区”,虽是一字之差,对长乐来说,代表着经济社会发展翻开崭新一页。于福州而言,则是实现了从知道海的城市,向真正的滨海城市的跨越“东进南下”迈出了实质性步伐。



叶义斌 摄

交通通达

千古百业兴,先行在交通。自古以来,长乐就是福州对外开放的重要门户,物流、商流、人流、信息流极为频繁。改革开放后的40年里,长乐的交通经历了跨越式发展,空港、河港、海港“三港并立”,航线连通世界各地。1992年,时任福州市委书记的习近平同志,来到长乐漳港海边,亲自为国际机场动工培土。经过5年建设,一个崭新的福州长乐国际机场,正式通航。

滨海新城

2017年2月13日,福州吹响滨海新城建设号角,长乐一跃成为福州最有活力的地方。经过多年建设,滨海新城大数据产业进展“看得见”。福州国家级互联网骨干直联点在数字福建云计算中心正式开通、福建省超算中心二期正式运行、国家健康医疗大数据中心,国土资源大数据应用中心等国家级平台落户大数据产业园。

长乐纺织史

改革开放后,长乐民营企业迸发出旺盛非常的生命力,因此长乐也被誉为福建“草根工业”的发源地。沐浴在改革开放的春风里,这个曾经海丝路上的边陲小城,迅速发展成为中国纺织业基地市。

1979年,长乐有了第一家民间集资合作创办的经编企业——金峰港口针织厂,引进第一台303经编机,生产涤纶蚊帐。1980年凤洋大队农民集资70多万元创办了长乐第一家针织厂“长乐县凤港针织厂”,生产膨体内衣、外套、运动衫、运动裤、汗布、膨体拉模绒布等,产品运往福州分销。1981年金峰大队创办长乐第一家帆布厂“金峰镇金峰李帆布厂”,集资2万余元,购进6台1211型织布机进行帆布生产。与此同时,三星大队也动员全村社员利用家庭“木兰”机生产塑料蚊帐。1982年,敢为人先的华阳村农民创办了长乐第一家经编厂。1983年三星村引进咸阳市纺织机械厂生产的丝织机,创办“长乐县第一丝织厂”。1984年该村创办了长乐第一家提花厂“长乐县三星提花厂”,同年又引进常德市生产的303经编机,创办了“长乐县三星经编厂”。也是这一年,陈建龙董事长创立了龙河针织厂。

1985年金峰引进的303经编机生产的数十种商标的涤纶蚊帐,畅销全国各地。从此以后,长乐的纺织工厂像雨后春笋般的发展起来,开始形成以经编业为特色的经编大镇,呈现出“村村机杼响,户户织布忙”的繁忙景象。

金峰经编企业生产的经编产品畅销于美国、欧洲、东南亚等20个国家和地区以及全国各大相关专业市场。

恒申、锦江、鑫港、金纶……2017年,纺织业产值达1729.22亿元,占据了全区工业产值的半壁江山,纺织不仅成为长乐国民经济的第一支柱产业,在国内行业内也牢牢占据领军位置。

长乐和平街

长乐自古“枕山襟水,交通便利”,通达的交通促生了长乐的繁华,也孕育出“千年府第街”——和平街。曾经的和平街商铺林立,名卿累世,留下了近百座古建筑和浓厚的文化底蕴。

和平街,自南朝就是集市,迄今已有1500多年历史,是长乐当之无愧最古老的街市!“一师两状元”还是“一门三举子”都是出自这条街市的故事,并且代代相传足以傲立科场,而传千古美名。

作为千载历史的见证者,古街老巷的存在像是连接着以前和现在的纽带,连接着几代人的记忆。大片的明清古建筑、民国建筑、文保建筑与周边的古民居一起,见证着世事变迁,探寻着独属于长乐的老城印记。

修缮一新的和平街片区主街道包括新民路、和平路、和平街及东关街。街道两侧小巷密布,曲径通幽,形成“五街十巷”的鱼骨状布局,较为完整地展示了唐宋以来,尤其是明清时期福州乃至闽东地区街市的格局。

在这条古街上,海洋文化、侨乡文化、宗祠文化和宗教文化荟萃一堂,以多元的方式呈现和平街的历史。

长乐士绅文化馆见证过当年陈氏一族富足百年、德泽乡梓的传奇家史,如今辟为“长乐士绅文化馆”,设立5个展厅,以凝练的历史笔触绘制了一幅长乐从古至今的历史画卷,展现深植于长乐的海耕文化、笔耕文化、士绅文化。

吴航老城博物馆始建于明万历年间,历清代重修,此番修复是它的第三次新生。走进博物馆,沿着展厅顺序,由“序言厅”“古城历史厅”“历史沿革厅”“历史人物厅”“非遗厅”到“改造纪实厅”,长乐昔日波澜壮阔的风貌徐徐展开,正在进行的古城改造将不断丰富“改造纪实厅”。

长乐记忆·蒙学馆曾是本地贵族子弟的私塾。和平街地灵人杰、书斋林立,从这些书斋走出去的学子中,有状元2名、进士68人。曾经的私塾已变为长乐地方传统文化教育和文史研究的基地,馆内的

数字文献应用平台,收集了长乐最全的数字化古籍文献。此处,崇文重教、人文情怀代代延续。

独特的区位优势,让和平街特色历史文化街区在建筑、人文之外,又多了生态资源优势。目前,和平街正以人、物、山、水的综合优势融入长乐区全域旅游的发展格局当中,助力打造衔接福州主城区至滨海新城的旅游长廊。

著名侨乡

作为全国首批沿海开放城市和著名侨乡,长乐120公里江海岸线,为无数人开启了闯荡世界的梦想。勤劳吃苦的天性,宗亲抱团互助发展的传统,再加上敢闯敢拼的性格,灵活的头脑和诚信精神,无论在什么环境下,长乐人都能迅速站稳脚跟打开局面。

海有尽头,航无止境。作为福州新区的核心区,长乐借助国家级新区、自贸试验区、国家自主创新示范区、海丝核心区、生态文明先行示范区“五区叠加”的特殊区位优势,发展态势迅猛。这个蕴藏着巨大发展潜力的城区,正厚植经济发展的新沃土。

当福州拉开了沿江向海发展的全新蓝图,当长乐承接了福州新区开放开发的历史机遇,吴航大地,风生水起。



综合福州日报、遇见长乐等微信公众号进行汇编

嘿，常来长乐！

——探寻长乐美景、美食与文化

编辑 Edit > 编辑部 倪钰鑫



员工投稿 / 神马锦纶 宋鑫《长乐海滨》

前言：海滨邹鲁，文献名邦。在福州有这么一个地方，是郑和下西洋的开洋地，是贡茶方山露芽和贡盐产地，也是中国著名侨乡——没错，这就是《诗经》中“长安久乐”的长乐，长乐建县于唐武德六年（623年），这里不仅自然风光秀美，美食丰富多样，更有深厚的文化底蕴，时至今日，它已走过1400年的漫长历史。今天，我们一起走进长乐，感受它的千年魅力！

美景篇

📍 南山公园

南山公园位于长乐区南山区。在慢节奏海边小镇最值得期待的是每天下班后属于自己的时间，茶余饭后的谈资，在南山公园悠长的步道上得以延续，这里是心灵的归处，也是烦恼的收容所，常来走走，总能找回内心的平静。最让人陶醉的是南山公园的日落，金色的太阳逐渐西沉，天空染上一层橙红色的光辉。薄霞轻拂，云霞绚烂如烟霞，阳光洒在脸上，照亮人们的心。（下图）

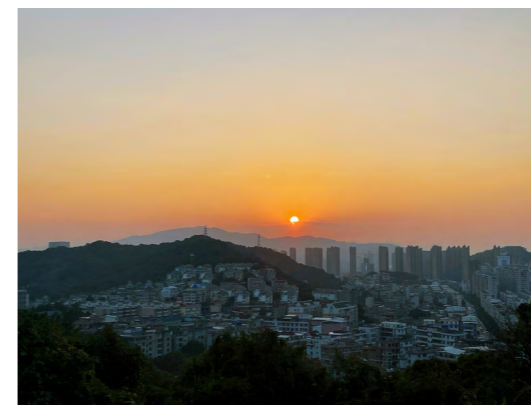

员工投稿 / 集团人力资源部 褚玉婷

🏞️ 猴屿洞天

猴屿洞天位于长乐区猴屿乡。这里有各种形态的石柱、石笋、石钟乳等，令人叹为观止。穿行在猴屿洞天中，聆听滴水声，欣赏千姿百态的石灰岩，一秒穿越魔幻世界。有的狭窄如带，仅容侧身而过；有的宽阔似厅，可摊席铺筵；有的暗不见掌，不辨东西南北；有的光影四射，显得花团锦簇。洞洞奇巧，步步景生，堪称一绝。

🌐 东湖数字小镇

东湖数字小镇位于长乐滨海新城。它是一个集产业、城市和人文要素于一体的现代化智慧小镇。这里既富有高科技产业的魅力，又洋溢着海滨的恬静和惬意。微风拂过，湖面波光粼粼，如同上帝撒下一把碎钻。湖畔的垂柳摇曳着绿色的舞蹈，与小镇的现代建筑交相辉映。在这里，你可以在忙碌的工作之余，享受生活的乐趣。（下图）



员工投稿 / 集团财务部 汪巧玲

🌊 十七孔

十七孔位于长乐区江田镇。沙滩是海边的标配，但十七孔不一样。这里没有细软绵延的沙滩，取而代之的是俨然壮阔的海边堤坝，整齐排列的堤坝如一个个纪律严明的士兵，无声守护着这片蔚蓝无际的海洋。漫步堤坝，看深蓝的海水在阳光的映照下泛着晶莹的光芒，波涛起伏，掀起层层浪花。

美食篇

🍵 长乐冰饭

冰饭是长乐本地著名的特色美食，采用优质的糯米、冰水和各种水果、干果等食材制作而成。口感冰爽，香甜可口，是夏季消暑佳品。尝一口冰饭，糯米的软糯与水果的清爽相互交织，让人回味无穷。



图 / 长乐冰饭

🍃 清茉莉

绿色的柃叶包裹着白色的糯米，小小一团形似早晨滴着清露的茉莉花，可爱的外表配上好听的名字，谁看了不迷单！清茉莉做法简单，由糯米包裹红豆陷蒸制而成，糯唧唧的口感又不会过分甜腻，是早晨唤醒味蕾的不二之选！



图 / 清茉莉

🍠 番薯丸

番薯丸是长乐传统的民间小吃，采用纯手工制作，具有Q弹的口感和鱼丸相似的造型，因此被称为“假鱼丸”。其外皮有嚼劲，内馅由瘦肉、紫菜、虾米、小葱等混合制成。这道佳肴是感受长乐风土人情不可错过的美食之一。

🦪 漳港海蚌

漳港海蚌产于长乐区漳港镇，肉质鲜美，营养丰富。可制作成多种菜肴，如蚌仔煎、蚌仔汤等，被誉为“海底牛奶”。品尝漳港海蚌，口感细腻，鲜味十足，一秒感受大海的味道。



图 / 漳港海蚌

1400周年活动篇

🎵 《长乐“有礼”了——2023长乐区非遗文创节》

4月，以长乐历史名胜、非遗文化等为元素创作的文创作品亮相长乐区人民会堂。本次非遗文创节的展示现场以长乐机场航站楼为设计理念，分为“遗起长乐”非遗文化产品设计、“知蔬达礼”农特产品包装设计、“这礼最长乐”文创伴手礼设计、“长乐十八乡镇IP形象设计”四大展区，100多件具有长乐地域特色及文化属性的文创产品，除了闽江河口湿地烙画灯、十八乡镇卡通形象钥匙扣、龙门清醮游神主题丝巾外，还有手机壳、长乐鱼丸主题团扇、圣寿宝塔、漳港机场主题帆布包等也一一亮相，涵盖了生活用品、摆件装饰品等类别。(下图)



图 / 非遗文创节现场

🖋️ 《千年古邑 长安久乐》纪念长乐建县1400年书法作品展

9月，“千年古邑 长安久乐”——纪念长乐建县1400年书法作品展在长乐区博物馆拉开序幕。此次书法展由长乐区委宣传部、区文联主办，区书法家协会承办，旨在传承弘扬中华优秀传统文化，满足群众多样化、高品质的文化需求，营造纪念长乐建县1400年的浓厚文化氛围。本次书法展以《长乐历代诗词选》典籍为创作素材，内容丰富，形式多样，运用篆、隶、楷、行、草等不同书体，共展出书法作品71幅。集中展示了“海滨邹鲁，文献名邦”的深厚文化底蕴。

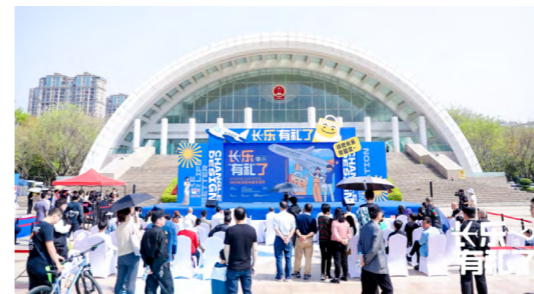

图 / 《长安久乐》曲谱

🎵 原创歌曲《长安久乐》发布

9月，由长乐区委宣传部组织创作的原创歌曲《长安久乐》正式上线发布。该歌曲以“长安久乐”为主题，曲调婉转深情，朗朗上口，讴歌长乐大美风光，吟咏长乐深厚底蕴。正如歌声所唱，“这里是长乐，长安久乐，每个夜晚都万家灯火，常来长乐。”全景式勾勒出长乐经济社会发展生动景象，描绘出民间生活长乐久安的幸福画卷。“常来长乐，一生长乐”是长乐人民对每一名来访者的真诚祝愿。(上图)

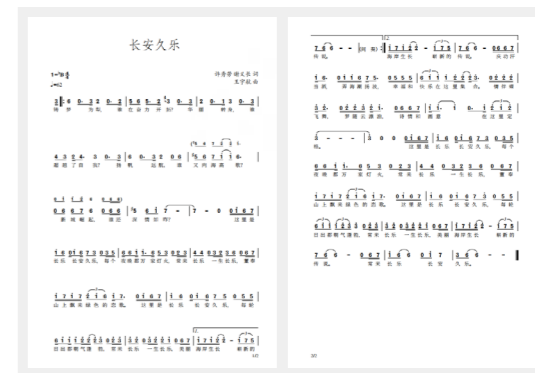

图 / 书法作品展

综合最美长乐公众号编辑

领航现代长乐 建设国际航城

编辑 Edit > 编辑部 黄文芳 图片提供 Pictures > 福州日报社

前言：海滨邹鲁、华侨之乡。长乐，作为一个历史悠久的古城，依山傍水、长乐久安，千百年来弦歌不辍；而今天，长乐立足于五港齐聚、多区叠加等优势，乘着传承“3820”战略工程思想精髓，已然成为一座现代化国际航城，在这片激昂奋进的土地上迸发出了无限建设的热情。长乐，正在奋力推进现代化城市建设的“进度条”，以积极昂扬的姿态跻身现代城市新地标。

千年古城孕新翼 赓续奋斗谱新篇

1993年，时任福州市委书记习近平同志高瞻远瞩地指出，“福州在大踏步迈向新世纪的进程中，首先要有一个立足于科学、切合于实际的长远的战略设想，才能使福州的改革开放事业谱写出最宏壮的乐章”。他亲自主持编制了《福州市20年经济社会发展战略设想》（简称“3820”战略工程），系统谋划了福州3年、8年、20年经济社会发展的目标及重点，明确了“建设现代化国际城市”的宏伟目标，为福州擘画了美好蓝图，确立了总纲领、总方略。

现代化和国际化是福州长乐城市发展的必然选择。当理想的蓝图照进现实，一个千年古城孕育下的新城，在长乐东部悄然崛起。

长乐新区位于长乐区东部海岸线，规划面积约120平方公里，作为福州全方位推进高质量发展超越的“主战场”，滨海新区建设是福建省“两型”社会建设的重要载体，也是福州市“东扩南进”发展战略的核心区域。

作为一个集现代化、国际化为一体的新兴城市，滨海新区致力于打造完善的交通、通信、能源等基础设施建设。交通是滨海新区建设的重点，长平高速、福州东绕城高速和长福高速通车，累计完成高速公路建设62.527公里；配合启动福州机场第二高速公路建设，全力推进普通干线公路建设，完成文浮路、滨江滨海路澳松段、洋澳路段等国省干道建设；此外，新区还重点发展港口经济，打造福州海上交通的发展之路，提高福州市在海西经济区的战略地位。

CHANGLE
CHINA



滨海新城建设如火如荼 郭立锋摄

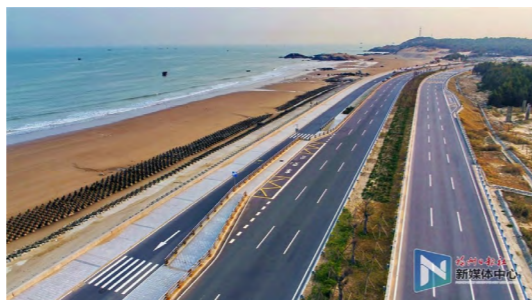

长乐滨海大通道 赵马峰摄



滨海工业集中区

在产业发展方面，长乐滨海新区以发展高新技术产业和现代服务业为主导，着力培育新兴产业和优势产业，重点发展电子信息、生物医药、新能源、新材料、先进制造业等产业；同时，新区还积极引进国内外优秀企业和人才，提高产业集聚度和科技创新能力，打造一个具有国际化水平的现代化产业集聚区。在城市规划方面，长乐滨海新区坚持生态优先、绿色发展，注重保护和利用滨海生态环境资源，规划了大量的生态绿地、湿地公园、海岸带保护等生态设施，旨在构建生态安全、环境友好的宜居新区。

截至目前，滨海新城已开发区域达31平方公里，谋划生成301个建设项目，竣工139个项目，建设路网、水网、绿网83.9公里，启动区内形成了“四纵八横”的骨架路网，大数据产业园实现全路网覆盖；加速布局教育资源，引进福州软件职业技术学院、融侨赛德伯双语学校、福州三中滨海校区等优质学校资源；并建成复旦大学附属华山医院福建医院、福建医科大学附属第一医院（滨海院区）等大型综合性医疗中心；福州数字中国会展中心、海峡青少年活动中心及商务印书馆福州分馆、福州市第二工人文化宫等公共文化配套建成投用……在这片发展的热土上，长乐滨海新区产业、医疗、教育、文化配套全面开花。

奋勇争先重实践 敢为人前铸辉煌

习近平总书记在主持“3820”战略工程时讲到，“今天，我们是站在创造未来的源头上，就应当树立超前意识，敢做时代的弄潮人。”

发展需要走出去，走出去才能与国际接轨，如何让长乐、福州“走出去”，与世界相通，在当时是一个亟待解决的问题。

1992年，习近平同志来到长乐漳港海边，亲自为长乐国际机场的建设划下重要的开篇。当时，国家本没有计划在福州投资建设民用机场，省财政能支持的资金也很少。习近平同志就此提出，由地方筹资，自力更生建机场，这一提议得到了国家民航局和国家计委的支持。1992年6月立项获批、1993年元旦开工奠基、1997年6月正式通航，长乐国际机场从构想策划、设计规划，到资金筹措、开工兴建，习近平同志都亲自决策推动。现在，这个机场已经被国家民航部门定为“21世纪海上丝绸之路”的门户枢纽机场，并且是全国首座完全由地方投资的大型现代化国际机场，成为福建福州融入“一带一路”建设、服务祖国和平统一大业的重要承载和桥梁纽带。

目前，福州长乐机场二期扩建工程正在加速推进。机场二期扩建工程总投资214亿元，将新建25.5万平方米的T2航站楼，改造现有T1航站楼，新建供水管网工程、雨水管网工程、污水管网工程、景观绿化等子项工程。整个工程预计2026年完工，建成后预计能够达成容纳年旅客吞吐量3600万人次、货邮吞吐量45万吨、飞机起降27.7万架次的目标。

项目建成后，福州长乐国际机场也将跨入“双跑道、双航站楼”时代，极大提升机场运行保障能力和空港辐射带动作用，更大程度上提升福州市和长乐市在国际航空市场上的地位，增强城市的综合竞争力，促进两岸交流和“一带一路”建设。

无棉之地建纺都 智能制造赋新能

改革开放后,长乐民营企业遍地开花,长乐也因此被誉为福建“草根工业”的发源地。而在改革春风的吹拂下,长乐的纺织业迅速崛起,不仅成为长乐国民经济的第一支柱产业,也占据了国内纺织行业的领军地位。

在长乐,无棉之地筑千亿元纺织城。长乐在我国纺织工业中有三个“全国最大”:全国最大的锦纶民用丝生产基地、全国最大的经编花边面料生产基地、全国最大的化纤混纺纱生产基地。

在长乐,智能化驱动引领新动能。传统纺织“千人纱、万人布”的场景不复存在,从抓棉、梳棉、并条、粗纱、细纱、络筒、打包码垛,自动化设备的应用贯穿了整个纺纱工艺的全过程。以恒申集团为例,以智能制造ESP为车间高质量发展赋能。2018年恒申集团开启智能制造,从新工厂的智能化建设到老工厂的智能化改造;从自动包装、平衡车间、立体仓库到现场看板管理系统、数字化视觉检测系统、AGV场内物流运输,全面实现“机器换人”。

2022年,长乐区经济社会发展稳中有进、稳中向好、稳中向优。自福州自贸片区管委会入驻长乐以来,长乐区与福州新区、福州自贸片区“三位一体”的体制格局进一步优化;高铁进机场项目正式获批,福州长乐国际机场重点项目加快推进;滨海快线、G316等大通道建设全面投入;“三馆三中心”主体工程封顶……

长乐区历经撤市设区、滨海新城破土崛起、国家级临空经济示范区顺利获批等历史时刻,接续过往“无棉之乡筑千亿纺织之城,无矿之地铸千亿钢铁之城”的气魄,一步步承载起了福州都市圈主中心、省会城市副动力源的职责使命,全面助力福州实现从滨江城市向滨海滨海城市的跨越。

锐意进取、苦干实干,长乐区正在把“短板”补起来,把“底线”托起来,坚定不移地沿着“东进南下、沿江向海”战略发展方向,朝着国际化城市稳步前行。

数说长乐“9333”成绩单

“九个突破”

预计GDP突破1200亿元,位列全国综合实力百强区第64位、中国工业百强区第45位、全省城市发展“十优”区第5位

“福建闽江河口湿地:海、陆生物地理区划过渡带”正式列入世界自然遗产预备清单

地铁6号线开通运营,长乐进入“地铁时代”

“一闸三线”工程正式通水长乐,饮用水源水质得到有效提升

福州首所985大学——天津大学福州国际校区正式启用

省双拥模范城实现“七连冠”

举办首届海峡两岸传统武术展演大会,参加首届世界龙舟联赛,省运会龙舟比赛取得历史最好成绩,营前龙舟队为福州摘得4枚金牌、2枚银牌

滨江路岐洋段及其连接线全面通车,彻底解决重载货车进城问题

长乐区国投公司获评AA+信用评级

“三个率先”

● 率先推动全市首个、总投资近50亿元的EOD生态项目获批

● 率先推进总面积13万平方米的首占营前棚户区一期改造,完成签约96%、拆迁77%

● 率先全面完成互花米草除治,累计除治面积4700亩

“三个争创”(国家级)

● 争创国家生态文明建设示范区

● 争创“绿水青山就是金山银山”实践创新基地

● 争创全国未成年人保护示范区

“三个入选”(省级)

● 入选省村庄清洁行动成效突出区

● 入选省级滨海旅游度假区

● 入选首批省级数字乡村试点区

用心烘焙 忠于美味

Freshly baked everyday.

85°C Daily Cafe

图片仅供参考 产品以实物为准