

PLUS

CREA New 磁性板 – 优墨 使用说明书

脚架型

在使用本产品之前，请仔细阅读本说明书。
请将本说明书妥善放置，以备需要时查阅。

什么是 CREA New 磁性板？

“CREA New 磁性板”是一种无需使用墨水笔，且擦除时不会产生任何粉尘和污渍的新型书写板，是一款采用磁性板面全新开发的新世代书写工具。
“CREA New 磁性板”，不需更换书写笔，不产生粉尘，不需担心弄脏双手、衣服或周围环境。因不是墨水笔，所以写字时也不用等待字迹干，可尽情随意书写。

* 必须使用专门为CREA New磁性板设计的笔和板擦。

部件名称

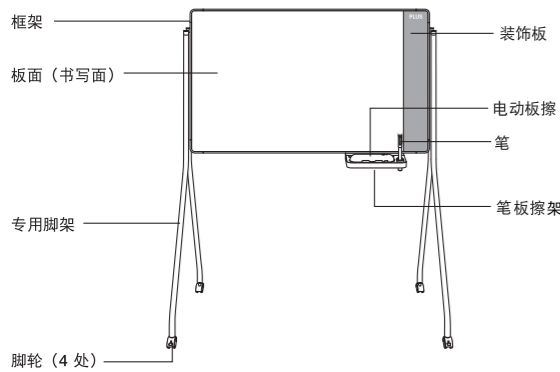

1. 安全警告

警告

- 笔和板擦含磁铁。如果您正在使用如起搏器、ICD 等医疗设备，请勿使用此产品。如果将笔或板擦放在磁卡等磁性介质附近，则介质中的数据也有可能遭到损坏。请勿将笔和板擦放在手表或移动电话等附近，否则可能会干扰其正常运作或造成功能异常。
- 废弃时注意妥善处置本产品，将板焚烧可能会产生有毒气体。

注意

- 请遵循本说明书中的组装说明。组装或安装不当可能导致损坏或受伤。
- 请勿倾斜脚架，否则可能会发生倾倒，从而导致产品损坏和人员受伤。
- 请勿在本产品上放置重物。否则，重物可能会失去平衡、坠落或掉落，从而导致人员受伤。
- 请勿悬挂或倚靠在本产品上。否则，可能会导致CREA New磁性板翻倒和破裂，并可能造成人员受伤。
- 请在平整坚实的地面上安装和使用，以避免产品翻倒、坠落而导致人员受伤。
- 请确保在使用CREA New磁性板期间锁定脚轮。请确保在移动CREA New磁性板时解锁脚轮。否则，可能会导致产品破损或人员受伤。
- 请勿让儿童操作本产品。否则，可能会导致意外，而造成人员受伤。
- 请勿放置或安装在火源附近。否则，可能会引发火灾。
- 请勿在有螺丝松动时使用。使用前，请重新拧紧松动的所有螺丝。否则，可能会导致CREA New磁性板破损或翻倒。
- 如果发现任何异常，请立即停止使用CREA New磁性板，并联系您购买本产品的销售店/经销商。继续使用可能会导致CREA New磁性板损坏或翻倒，并可能造成人员受伤。
- 请勿将本产品作为用途之外的桌子等使用，否则可能会导致意外或人员受伤。
- 请勿自行拆卸或改装CREA New磁性板。否则，可能会导致产品破损或人员受伤。
- 完全组装和安装之前，请勿使用CREA New磁性板。否则，可能会导致CREA New磁性板破损或翻倒。

2. 书写面的注意事项

- 仅使用专为CREA New磁性板设计的笔和板擦。
- CREA New磁性板表面是一层极薄的书写膜，请注意保管勿划伤书写面。
- 笔尖过度压划会损坏CREA New磁性板的书写面。在板面上书写的时候要注意走笔流畅，不要过度按压。
- 避免用尖锐物品(笔尖、刀片等)戳、撞书写面。否则会导致板面损坏。
- CREA New磁性板的书写面破损有可能造成充填物溢漏。万一充填物附着在身上，或不慎入眼、口中时，请立即用清水清洗。如果出现不适，请咨询医生。
- 因CREA New磁性板的磁膜特性所决定，有时可能会出现擦除不均匀的现象。
- 请勿将CREA New磁性板放在加热器、窗户等受阳光直射的地方或户外。否则CREA New磁性板可能会变形。

3. 注意

- 请勿将CREA New磁性板放置在灰尘或湿度重的环境下，否则白板可能会出现褪色、变形或腐蚀。
- 注意勿将水、饮料等洒在CREA New磁性板上。如果将液体洒在上面，请立即擦掉，以免白板出现褪色或变形。
- 请勿在板板擦架中放入磁性板专用笔和板擦之外的其他任何物品，否则可能会因架子掉落而导致损坏或受伤。
- 不要在户外或可能被水溅到的地方使用本产品。否则可能导致其生锈或损坏。
- 请勿用图钉、钉子、圆珠笔或金属物品刮擦CREA New磁性板的书写面，否则会导致书写面无法修复。
- 避免在CREA New磁性板的书写面上使用胶带、粘合剂等。
- 请避免将硬物掉落或撞击CREA New磁性板书写面和框架，否则可能造成损坏。
- 请在平坦的地方使用CREA New磁性板。如果在晃动不稳的状态下使用可能引起板面变形、损坏或人员受伤。
- 请勿粗暴地使用CREA New磁性板或进行用途外的操作，否则可能导致故障、损坏或事故。
- 请勿长时间置留书写的文字等，否则可能导致书写内容难以擦除。
- 靠近带磁性的物品(磁铁、手提电脑、手机等)时，可能会产生书写面发黑、书写内容被清除等现象。
- 第三方使用CREA New磁性板时，请认真阅读使用注意事项。

4. 如何使用

使用白板前

● 调整板面状态

首次使用或长时间未使用时，请执行以下步骤。
启动板擦本体电源 (LED 点亮)

将板擦轻轻按压在书写面上，然后缓慢将其左右滑动 (2 或 3 次)

如右图所示，将板擦缓慢地在板面上水平滑动两次或三次。
这样可使板的书写和擦除性能正常化。

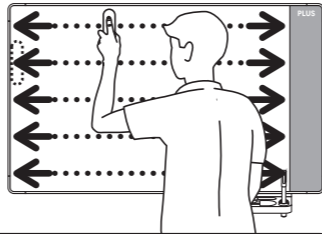

电动板擦的注意事项

- 请勿快速滑动板擦。
- 滑动板擦时，请注意不要过度用力按压，以免损坏书写面。

如何使用书写笔

● 如何使用书写笔

将笔头接触书写面轻轻滑动即可书写。

● 擦除特定，或单个字体时的使用方法。

将笔的后端对着板面滑动，即可在较窄范围内擦除单个字体。

警告

- 笔内含磁铁。如果您正在使用如起搏器、ICD 等医疗设备，请勿使用此板。书写笔及其笔帽应远离磁性介质，以免其中数据损坏。
- 请勿将笔靠近手表或移动电话等，否则会导致其功能异常。

书写笔的注意事项

- 书写笔是CREA New磁性板的专用笔。
- 使用时将帽子摘下，书写完后将笔帽盖好。
- 请使用CREA New磁性板上的笔盒收纳书写笔。
- 请勿拉扯笔尖处的圆盘，否则会导致其损坏而无法书写。
- 用笔帽擦除书写内容后，周边可能会留下灰底。

如何使用电动板擦

[部件名称]

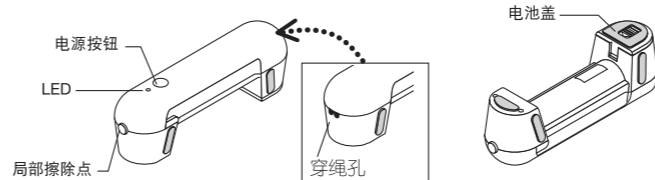

板擦的电源，打开 / 关闭。

按下电源开关的按钮，即可打开电源，LED 点亮时，就可进行擦除动作。
再次按电源开关按钮就可关闭电源，LED 灯也同时熄灭。

注意：通电状态不做擦除动作时也会消耗电池的电量，请确保关闭电源

电池类型：AAA 碱性电池 × 2 节

电动板擦随附两节 AAA 碱性电池。请检查其操作情况。

[使用前的准备]

电池安装 / 更换

- 手指按着电池盖朝箭头方向滑动，并取下电池盖。
- 如图所示插入 AAA 碱性电池。
- 插入电池后装上电池盖。

* 插入电池时注意电池的正极 (+) 和负极 (-) 方向正确排列。

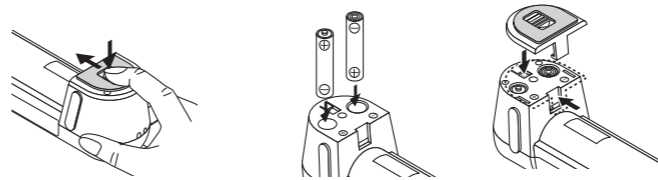

注意：电池使用安全须知

- 务必使用 AAA 碱性电池。使用非碱性电池可能导致产品无法正常工作。
- 请勿使用不同类型的新旧电池或混用不同品牌的电池。混用不同类型或不同品牌的电池，或混用相同品牌或类型的新旧电池可能导致发热、泄漏、爆炸或起火。
- 在本体或手湿润时请勿打开或关闭电池盖 / 插入或取出电池。否则可能引起功能异常。
- 请勿使用已损坏或盖已脱落的电池。
- 请勿给碱性电池充电。
- 请按照所在区域的相关法律法规处理废旧电池。

[如何使用电动板擦]

- 按下板擦本体电源开关，LED 点亮。(通电状态)
用板擦轻按在书写面 (板面) 上缓慢滑动。

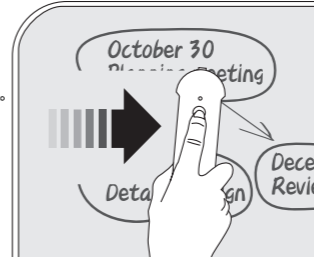

- 右图所示，板擦侧面也可擦除笔画。(强力擦除方法)

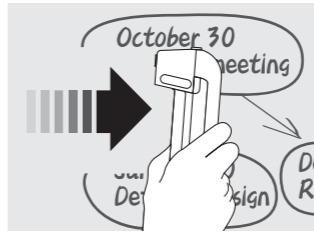

- 擦除结束后，板擦离开板面，电源按键再次按下 LED 灯熄灭。(电源停止状态)
使用后，把板擦放在板擦架里面

[如何使用电动板擦进行局部擦除]

按下电源按钮并将局部擦除点对准需要擦除的内容，然后滑动板擦即可擦除单个字母等局部内容。



使用电动板擦时的注意事项

- 擦除完毕后，将板擦收纳在CREA New磁性板本体上的板擦盒中。
- 请勿快速滑动板擦。
- 请勿用板擦过度按压书写面。
- 请勿撕下电动板擦底座上的灰色毛毡。
- 请勿拆卸、改装或修理。否则可能导致受伤或功能异常。

● 如何安全地使用电动板擦

警告

- 板擦内含磁铁。如果您正在使用如起搏器、ICD 等医疗设备，请勿使用此产品。将板擦远离磁性介质，以免损坏其中数据。请勿将本产品靠近手表或移动电话等，否则会导致其功能异常。
- 如果水或金属片等异物进入产品中，请立即停止使用并取出电池。继续使用可能引起受伤、功能异常、起火或电击。
- 如果产品发热、冒烟或发出臭味，请立即停止使用并取出电池。然后联系经销商。继续使用可能引起受伤、功能异常、起火或电击。
- 请勿使产品掉落或遭受撞击。在产品损坏时，请立即停止使用并取出电池。否则可能引起受伤、功能异常、起火或电击。
- 请勿拆卸、修理或改装板擦。否则可能引起受伤、功能异常、起火或电击。
- 如果漏液不慎入眼或沾上皮肤或衣物，请立即用大量水进行清洗。否则可能导致失明或受伤。请立即就医。
- 请勿将电池丢入火中。否则可能会破裂而导致受伤。
- 请勿使电池短路。否则可能引起功能异常、起火。

注意

- 请勿长时间持续按着电源开关，或在打开电源的情况下长时间放置，这样可能引起漏液、过热、破裂等，从而导致本体损坏。
- 在板擦周围有磁铁及其他金属物时，请勿打开电源开关。否则板擦可能无法正常工作 (马达不工作)。
- 长时间不使用产品时，请取出电池。否则，可能出现电池漏液或功能异常。
- 不小心进水或弄湿时可能会损坏或功能异常。
- 请勿在产品上使用热水、酒精、苯、稀释剂等，以免造成故障或损坏。
- 不要在阳光直射的窗边、暖气设备旁边、或阳光直射的汽车中长久放置。

[故障排除]

故障现象	处理方法
<ul style="list-style-type: none">按下电源开关，LED 不亮。按下电源开关，马达没有动作。	<ul style="list-style-type: none">电池电量是否已耗尽？请更换新电池。请检查电池的正负极方向是否正确。将电池正确插入。
<ul style="list-style-type: none">按下电源开关，LED 正常点亮，但马达没有动作。	<ul style="list-style-type: none">检查板擦周围有无任何磁铁或金属物？将板擦远离磁铁和金属物。

5. 清洁

- 请用干的软布擦拭。
- 如果产品很脏，请用拧干的湿布彻底擦拭后再用软布擦干。
- 切勿使用挥发性或溶剂型化学品等进行清洁。

选购配件

名称	规格	型号	商品编码
磁性板 笔	粗字笔 (线宽: 约3mm)	CLB-610PB-C	845-612
磁性板 笔	中字笔 (线宽: 约2mm)	CLB-610PM-C	845-611

磁性板专用 APP

使用专用 APP 保存磁性板数据便于轻松查看。使用智能手机、免费的专用APP可拍摄磁性板的板面内容，自动校正并保存以便查看。

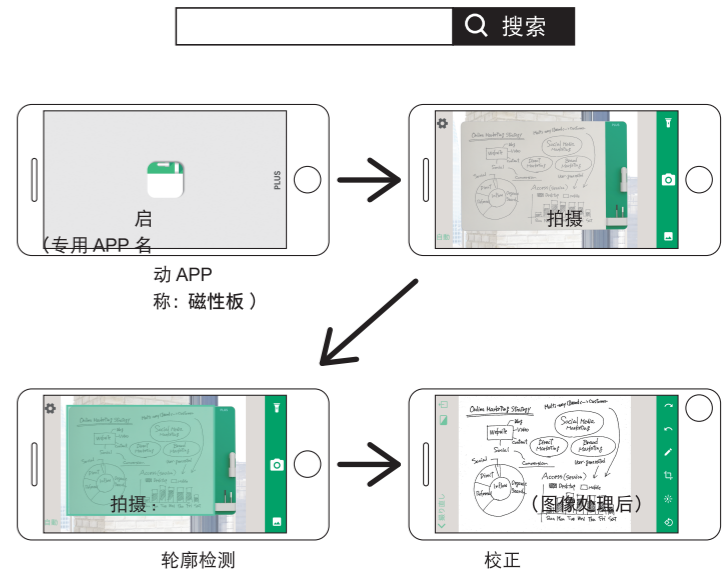

轮廓检测

校正