



威力獅工具

2024.03

WYNN'S



廣東威力獅工具有限公司
GUANGDONG WYNN'S TOOLS CO.,LTD

狮子是一种至尊无上的动物，不愿表现出畏缩和避让的举动。

狮是人们的亲善使者，是主持公道正义的化身。

狮是祥瑞的象征。

狮是扮演守护的神灵，起源发展比五灵（龙、凤、龟、麟、虎）慢，却青出于蓝而胜于蓝。

狮被人们称为王中之王，

不仅仅是他们的威猛和实力，或许他的洪亮吼声和威武的雄姿，团队精神更令人崇敬。

好工具·威力狮

威力狮工具：

品质是同等级、同价格当中最好的工具。

LION IS THE ANIMAL WITH SUPREMACY AND IT HATES TO ACT WITH RECOIL AND EVASION.

LION IS RIGHTEOUS AVATAR AND AMICABLE EMISSARY OF HUMAN BEINGS.

LION IS SYMBOL OF AUSPICIOUSNESS.

LION IS TUTELARY, THE ORIGIN OF IT IS LATER THAN DRAGON, PHOENIX, TORTOISE,

CHINESE UNICORN AND TIGER, BUT LION HAS SURPASSED THEM GREATLY.

LION IS CALLED AS THE KING OF KINGS NOT ONLY BECAUSE ITS POWER AND STRENGTH,

THE MOST IMPORTANT REASON IS PROBABLY IT' SOROTUND ROAR, HEROIC POSTURE AND ADMIRABLE TEAM SPIRI.



FROM INTEGRALITY: THE PRODUCTS OF WYNNNS TOOLS MANUFACTURE CO., LTD
ARE OPTIMAL ONES IN THE SAME GRADE AND SAME PRICE TOOLS.



WYNN'S TOOLS

威力獅工具

国际巨星：
甄子丹 《杀破狼》主演

甄子丹



1= bE $\frac{4}{4}$
♩=120

威力狮 真英雄

—威力狮集团之歌

作词:李银生 高建华
作曲:高建华

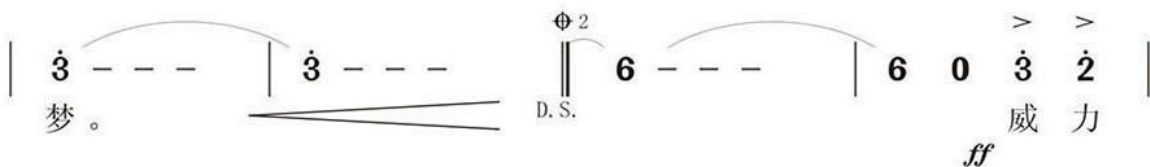
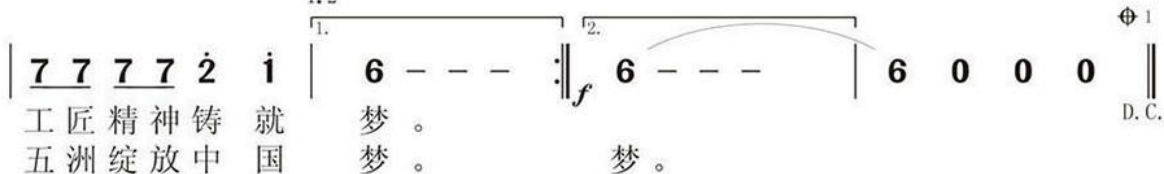
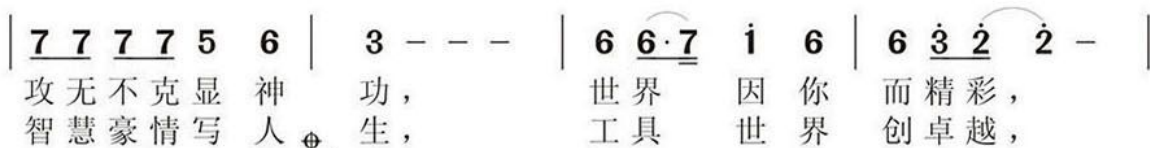
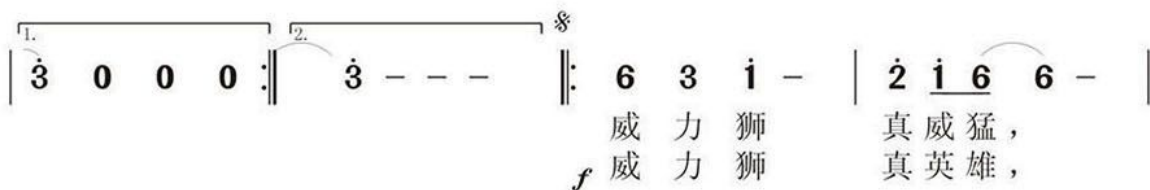



威力獅工具

广东威力獅控股集团有限公司是一家集五金工具产品开发、制造加工、销售，房地产开发的多元化企业。其中广东威力獅工具有限公司自1997年成立以来，经过20多年的发展，公司占地面积已达60余亩，建筑面积将达8万多平方米，业务遍及世界近50多个国家和地区，并在东南亚设立分支机构。专业的品质管理团队实施严格的质量控制管理，以超前的创新思想意识和优越的性价比优势，使威力獅公司成为国内发展速度最快、品种最齐全、销售量最大的五金工具企业之一。

公司于2017年顺利通过ISO9001:2015国际质量体系认证，先后荣获国家高新技术企业、创新型企业，广东省工商行政管理局颁发的“广东省著名商标”、全国工商联五金机电商会授予的“诚信制造商”、“十年辉煌诚信制造商”、“三十年辉煌”中国五金创新企业；中国经济发展研究中心授予的“中国最具影响力企业”，中国五金交电化工商业协会授予的中国五金机电行业“十大品牌”等荣誉称号。同时，威力獅公司在本行业的影响力和美誉度得到了广大同仁的认可，被推选为中国五金交电化工商业协会副理事长单位、首届全国工商联五金机商会青年企业家委员会会长单位、佛山市湖南省邵阳市商会会长单位。

威力獅人始终坚持发扬“狮子”的精神，以创新、品质、服务为基点，锐意进取，坚韧不拔、争创国际优秀民族品牌。并希望与更多的国内外朋友结识，谋求平等互利的贸易合作，共同促进全球经济繁荣昌盛。

Wynn's Holding Group Co., Ltd is an enterprise specializing in developing, producing and selling hardware and tools. Since establishing in 1997, the company has occupied an area of more than 60 acres, with the construction area of 80,000 square meters. During more than 20 years of developing, Wynns has spread its business in nearly 50 countries and regions and has set up branches in south-east Asia. The strict quality control management by professional quality management team, innovative thought and advantages of performance-price ratio has spurred Wynns to be one of the fastest developing hardware enterprises with fullest sorts of products and biggest sales volume domestically.

The company has been smoothly authenticated by the ISO9001:2015 International Quality System in 2017 and has won in orderly the honor of Provincial Well-known Brand by Guangdong Province Administration for Industry and Commerce. In addition, it has also been rewarded as the "Credible Manufacturers", "Ten-Year Glorious, Credible Manufacturers" and "30-Year Glorious" China Hardware Innovative Enterprise by the Hardware and Mechanical & Electrical Articles Commerce Chamber of National Association of Commerce and Industry; and rewarded as "The most Influential Enterprise in China" and "Top Ten Brands" of mechanical and electrical industry by China Economic and Development Research Center. Meanwhile, widely recognized by the enterprise of same industry, the company has been selected as the Vice-chairman unit of China National Hardware Electric and Chemical Products Commercial Association, the Chairman Unit of Young entrepreneurs Committee of National Federation of Industry and Commerce.

Sticking to Lion spirit, Wynns people progress constantly on the basis of innovation, quality and service, struggling for create best national brand globally. Wynns people always hope to make friends with people from domestic and abroad, seeking for mutual benefited business cooperation and contributing to boosting global economy.

公司总部工具中心
COMPANY HEADQUARTERS TOOLS CENTER





企业标准 ENTERPRISE STANDARD

创新、真诚、信用、合理利润
良好的合作精神
站在客户的立场为客户着想

INNOVATION, SINCERITY, CREDIT,
RATIONAL PROFIT
GOOD COOPERATION SPIRIT
CONSIDERING ON THE STANDPOINT
OF THE CUSTOMER



公司物流运营中心
COMPANY LOGISTIC OPERATION CENTER



公司工厂园区
FACTORY DISTRICT



公司仓储物流中心
COMPANY WAREHOUSING LOGISTICS CENTER



经营理念 BUSINESS CONCEPT

以品牌形象为中心，以人才管理为依托
以科技创新、品质、服务为基点
锐意进取、坚忍不拔，力创国际一流企业

CENTERING ON BRAND, BASING ON TALENT MANAGEMENT
THREE BASES: SCIENCE & TECHNOLOGY INNOVATION,
HIGH QUALITY, GOOD SERVICE
PROGRESS CONSTANTLY, STRUGGLING FOR
INTERNATIONALLY FIRST CLASS ENTERPRISE



公司大堂
COMPANY LOBBY



公司办公环境
COMPANY OFFICE ENVIRONMENT



公司产品展示厅
COMPANY PRODUCT SHOWROOM



企业荣誉 CORPORATE HONOR

荣耀，是对每一丝专注的肯定；
高度，是对每一份执着的记取。

GLORY IS THE AFFIRMATION OF EVERY
THREAD OF CONCENTRATION.
HEIGHT IS A PERSISTENT MEMORY OF EACH.





- CR-V 铬钒钢
- CR-Ni 铬镍钢
- CR-No 铬钼钢
- S-2 铬钼合金钢
- SK-5 高档工具钢
- SK-45 高碳钢
- SK-55 高碳钢
- A-ALLOY 铝合金
- C-ALLOY 镍合金
- Z-ALLOY 锌合金
- HSS 高速钢
- CR 50 50铬钢
- 65# 锰钢
- GCR-15 轴承钢
- HT-250 铸钢
- STAINLESS 不锈钢
- HICKORY 胡桃木
- BI-METAL 双金属

- 夹持工具系列
- 剪切工具系列
- 电工、电子工具系列
- VDE绝缘工具系列
- 扳手工具系列
- 专业汽保、汽修工具系列
- 起重、液压工具系列
- 组套工具系列
- 旋具工具系列
- 刀具、切割工具系列
- 磨具、磨料工具系列
- 园林、园艺工具系列
- 敲击、泥木工具系列
- 测量工具系列
- 装潢工具系列
- 焊割、劳保工具系列
- 安全防护系列
- 箱包、其它工具系列
- 气动工具系列
- 锁具系列
- 电动工具系列

- 工业级产品
- 专业级产品
- 经典级产品
- Ce认证
- 已申请专利
- 德国VDE公司认证 绝缘耐压1000V
- 创新产品 威力獅推荐
- 环保工艺或材料
- 优质钢
- 使用更安全
- 重量轻便于携带
- 阻燃材料制造
- 防静电材料制造
- 禁止剪切硬钢丝
- 禁止切割不锈钢
- 非绝缘工具禁止用于带电或可能带电的环境
- 禁止紧固螺栓
- 禁止过载使用
- 强光照明

- 六用卡簧
- 轴用卡簧
- 磁性强
- 剪切力强
- 72齿棘轮棘轮 5°即可驱动
- 夹持力强
- 三倍速度
- 双面尺带印刷
- 配备棘轮
- 切割强劲有力
- 耐高温
- 拉拔力强
- 锉削能力强
- 一般不可单独使用
- 加长设计
- 震动保护
- 溅水保护 不可浸水
- 强度高 经久耐用
- 容量大
- 耐冲击性能高
- 耐压性能高
- 扭矩高
- 佩戴防护用具
- 透气性能强

- 耐穿刺性能强
- 可敲击或被敲击
- 装配精度或尺寸精度高
- 电烙铁 外热式结构
- 电烙铁 内热式结构
- 内含蓄电池 可重复充电
- 一字槽口
- 十字槽口
- 六角工作端
- 花型工作端
- 中孔花型工作端
- 米字工作端
- 十二角工作端
- 产品包含吹塑盒
- 产品包含金属盒
- 产品包含塑料盒
- 高性价比适合家庭使用
- 驱动四方尺寸1/4"
- 驱动四方尺寸3/8"
- 驱动四方尺寸1/2"
- 驱动四方尺寸3/4"
- 驱动四方尺寸1"

1		夹持工具系列 HOLDING TOOLS SERIES	1-23	
2		剪切工具系列 CUTTING TOOLS SERIES	24-33	
3		电工、电子工具系列 ELECTRICAL TOOLS SERIES	34-54	
4		VDE绝缘工具系列 INSULATED TOOLS SERIES	55-60	
5		扳手工具系列 WRENCHES TOOLS SERIES	61-96	
6		专业汽保、汽修工具系列 AUTOMOTIVE SPECIAL TOOLS SERIES	97-112	
7		起重、液压工具系列 LIFTING HYDRAULIC TOOLS SERIES	113-121	
8		组套工具系列 TOOLS SET SERIES	122-143	
9		旋具工具系列 SCREWDRIVERS SERIES	144-156	
10		刃具、切割工具系列 CUTTER TOOLS SERIES	157-190	
11		磨具、磨料系列 GRINDING SERIES	191-193	
12		测量工具系列 MEASURING TOOL SERIES	194-208	
13		园林、园艺工具系列 GARDEN TOOL SERIES	209-219	
14		敲击、泥木工具系列 STRIKING TOOLS SERIES	220-237	
15		装潢工具系列 UPHOLSTER TOOLS SERIES	238-246	
16		焊割、焊接工具系列 SOLDERING TOOLS SERIES	247-252	
17		安全防护系列 SAFETY & SECURITY SERIES	253-258	
18		箱包、电器、其它工具系列 BAGS, ELECTRICAL, OTHER TOOLS SERIES	259-271	
19		气动工具系列 PNEUMATIC TOOLS SERIES	272-282	
20		锁具系列 LOCKS SERIES	283-295	
21		电动工具系列 ELECTRICAL TOOLS SERIES	396-310	

夹持工具系列

省力打孔钳
DRILLING PLIERS
W0555B

P14



剪切工具系列

小钢炮断线钳
MINI BOLT CUTTER
W0243

P26



小钢炮断线钳
MINI BOLT CUTTER
W0243B

P26



台式航空剪(直剪加长)
TAIWAN TYPE AVIATION SNIPS(CR-V)
B030104

P30



刀刃、切割工具系列

不锈钢多功能美工刀
STAINLESS STEEL UTILITY KNIFE
W500

P158



刀刃、切割工具系列

螺旋宝塔钻
SPIRAL PAGODA DRILL

P188

W2681A
W2681B
W2681C
W2681D



螺旋宝塔钻(M35含钴材质)
SPIRAL PAGODA DRILL

P188

W2683A
W2683B
W2683C
W2683D



电扳手专用螺旋宝塔钻

P188

SPECIAL SPIRAL PAGODA DRILL
FOR ELECTRIC WRENCH
W2682



敲击、泥木系列

纤维柄迷你把斧

P226

FIBER HANDLE MINI AXE
W0336



电动工具系列

无刷锂电冲击起子机
BRUSHLESS SCREW DRIVER

P297

WS6812



无刷锂电钻
BRUSHLESS
CORDLESS DRILL
WS7602

P297



电动工具系列

无油高效空气压缩机
OIL FREE AIR COMPRESSOR

P309

WS1860A
18L



无油高效空气压缩机
OIL FREE AIR COMPRESSOR

P309

WS1860B
30L



无油高效空气压缩机
OIL FREE AIR COMPRESSOR

P309

WS1860C
40L



无油高效空气压缩机
OIL FREE AIR COMPRESSOR

P309

WS1860D
70L



无油高效空气压缩机
OIL FREE AIR COMPRESSOR

P309

WS1860E
110L



夹持工具系列

葫芦咀大力钳(塑胶柄) P20
LOCK-GRIP PLIERS
W0125
W0126



葫芦咀大力钳(焊接式) P20
LOCK-GRIP PLIERS
WSA10
WSA607



剪切工具系列

精品角度剪 P30
ANGLE SCISSORS
WS871



电子工具系列

多功能剥线钳 P37
BLACK WIRE STRIPPERS
W1045



多功能剥线钳 P37
BLACK WIRE STRIPPERS
WS0246



电子工具系列

自动剥线钳 P39
AUTOMATIC WIRE STRIPPERS
W3366A
W3366B
W3366C



热风枪 P45
HOT AIR GUN
W0337B



调温热风枪 P45
ADJUSTABLE TEMPERATURE
HOT AIR GUN
W0337



数显万用表 P50
DIGITAL MULTI-METER
W3315



数显万用表 P50
DIGITAL MULTI-METER
W3317



电子工具系列

数显万用表 P50
DIGITAL MULTI-METER
W3318



宽屏数显测电笔 P52
MULTIFUNCTIONAL INDUCTION
TEST PENCIL
W2768



刀刃、切割工具系列

美工刀 P158
UTILITY KNIFE
W602B



多功能美工刀 P160
UTILITY KNIFE
W604



轻便型PVC管割刀 P162
PORTABLE PVC PIPE CUTTER
W0204



刀刃、切割工具系列

PVC铝塑管割刀 P162
PVC PIPE CUTTER
W201A



自动PVC铝塑管割刀(自动退刀) P162
AUTO PVC PIPE CUTTER
W201D



自动型快速割刀 P162
AUTOMATIC FAST CUTTER
W201B



自动PVC铝塑管割刀 P163
AUTO PVC PIPE CUTTER
W201C



测量工具系列

激光标线仪(绿光)(锂电池) P195
LASER LEVEL(GREEN LIGHT)
(LITHIUM BATTERY)
W4607(2V1H)
W4608(4V1H)
W4602(1V1H)



圆形长钢卷尺 P201
ROUND LONG STEEL TAPE MEASURE
W30010
W30020
W30030
W30050



敲击、泥木系列

迷你型羊角锤 P223
MINI SHOCK PROOF CLAW HAMMER
W3366A
W3366B
W3366C



纤维柄斧头 P226
FIBER HANDLE AXE
W0334B
W0334D



精工木刨(红木) P228
SHUN-GEE POLISHING PLANER
W0077D
W0077A
W0077B
W0077C



装潢工具系列

拉铆枪(单把) P239
HAND RIVETER
W109B



装潢工具系列

气动铆钉枪 P278
AIR HYDRAULIC RIVETER
WAR01



电动工具系列

锂电钻 P297
CORDLESS DRILL
W4129



锂电钻 P297
CORDLESS DRILL
W4128



无刷锂电钻 P297
BRUSHLESS CORDLESS DRILL
WS4130



无刷锂电钻 P298
BRUSHLESS CORDLESS DRILL
WS6804



无刷锂电冲击扳手 P298
BRUSHLESS CORDLESS
IMPACT WRENCH
WS3601



无刷锂电钻 P299
BRUSHLESS CORDLESS DRILL
WS8602





夹持工具系列

HOLDING TOOLS SERIES



只有具有世界观的品牌，才是真正的民族品牌……

ONLY THE BRAND WHICH HAS A WORLD VIEW
CAN BECOME A REAL NATIONAL BRAND……

日式钢丝钳

JAPAN TYPE COMBINATION PLIERS



★ 本产品已荣获国家专利证书
专利号: ZL 2019 3 0631324.9

钳体采用优质铬钒钢
精工锻造, 坚固耐用

刃口经特殊热处理,
剪切更锋利

钳头发黑

威力獅专利手柄,
PP+TPR环保材质,
握感更舒适



型号 ITEM NO	规格 SIZE	装箱数 PCS	体积 MEAS	重量 W	RMB
W208HB	8"/200mm	6/60	47X28.5X28.8cm	27kg	73.15
W707H	7"/175mm	6/60	47X28.5X28.8cm	22kg	70.87
W406H	6"/150mm	6/60	45X23.5X23.5cm	16kg	66.61

日式尖咀钳

JAPAN TYPE LONG NOSE PLIERS



- ★ 本产品已荣获国家专利证书
专利号: ZL 2019 3 0631324.9
- ★ 刃口经特殊热处理, 剪切更锋利。
- ★ 钳体采用优质铬钒钢精工锻造, 坚固耐用。
- ★ 威力獅专利手柄, PP+TPR环保材质, 握感更舒适。

型号 ITEM NO	规格 SIZE	装箱数 PCS	体积 MEAS	重量 W	RMB
W508H	8"/200mm	6/60	47X28.5X28.8cm	16kg	68.75
W106H	6"/150mm	6/120	58.5X24.3X36cm	22kg	57.07

日式斜咀钳(带剥线孔)

JAPAN TYPE DIAGONAL CUTTING PLIERS



- ★ 本产品已荣获国家专利证书
专利号: ZL 2019 3 0631324.9
- ★ 刃口经特殊热处理, 剪切更锋利。
- ★ 钳体采用优质铬钒钢精工锻造, 坚固耐用。
- ★ 威力獅专利手柄, PP+TPR环保材质, 握感更舒适。

型号 ITEM NO	规格 SIZE	装箱数 PCS	体积 MEAS	重量 W	RMB
W608H	8"/200mm	6/60	47X28.5X28.8cm	20kg	68.74
W306H	6"/150mm	6/120	58.5X24.3X36cm	26kg	60.19

日式圆面斜咀钳

JAPAN TYPE DIAGONAL CUTTING PLIERS



- ★ 本产品已荣获国家专利证书
专利号: ZL 2019 3 0631324.9
- ★ 刃口经特殊热处理, 剪切更锋利。
- ★ 钳体采用优质铬钒钢精工锻造, 坚固耐用。
- ★ 威力獅专利手柄, PP+TPR环保材质, 握感更舒适。

型号 ITEM NO	规格 SIZE	装箱数 PCS	体积 MEAS	重量 W	RMB
W0493	8"/200mm	6/60	47X28.5X28.8cm	24kg	78.36

日式E型斜口钳

JAPAN E-TYPE DIAGONAL CUTTING PLIERS



- ★ 本产品已荣获国家专利证书
专利号: ZL 2019 3 0631324.9
- ★ 刃口经特殊热处理, 剪切更锋利。
- ★ 钳体采用优质铬钒钢精工锻造, 坚固耐用。
- ★ 威力獅专利手柄, PP+TPR环保材质, 握感更舒适。

型号 ITEM NO	规格 SIZE	装箱数 PCS	体积 MEAS	重量 W	RMB
WN218N	6"/150mm	6/120	58.5X24.3X36cm	24kg	61.50

日式多用尖咀钳

JAPAN TYPE MULTI-PURPOSE
LONG NOSE PLIERS



- ★ 本产品已荣获国家专利证书
专利号: ZL 2019 3 0631324. 9
- ★ 刃口经特殊热处理, 剪切更锋利。
- ★ 钳体采用优质铬钒钢精工锻造, 坚固耐用。
- ★ 威力獅专利手柄, PP+TPR环保材质, 握感更舒适。

型号ITEMNO	规格SIZE	装箱数PCS	体积MEAS	重量W	RMB
W0492	6"/150mm	6/120	58.5X24.3X36cm	16kg	59.81

日式顶切剥线钳

JAPAN TYPE END CUTTING BLACK
WIRE STRIPPER



- ★ 本产品已荣获国家专利证书
专利号: ZL 2019 3 0631324. 9
- ★ 刃口经特殊热处理, 剪切更锋利。
- ★ 钳体采用优质铬钒钢精工锻造, 坚固耐用。
- ★ 威力獅专利手柄, PP+TPR环保材质, 握感更舒适。

型号ITEMNO	规格SIZE	装箱数PCS	体积MEAS	重量W	RMB
W0494	6"/150mm	6/120	58.5X24.3X36cm	23kg	67.77

日式水口钳

JAPAN TYPE SIDE
CUTTING PLIERS



- ★ 本产品已荣获国家专利证书
专利号: ZL 2019 3 0631324. 9
- ★ 刃口经特殊热处理, 剪切更锋利。
- ★ 钳体采用优质铬钒钢精工锻造, 坚固耐用。
- ★ 威力獅专利手柄, PP+TPR环保材质, 握感更舒适。

型号ITEMNO	规格SIZE	装箱数PCS	体积MEAS	重量W	RMB
WS175E	7"/180mm	6/60	47X28.5X28.8cm	18kg	66.92
WS150E	6"/160mm	6/120	58.5X24.3X36cm	26kg	58.96

剪切型多功能钢丝钳

MULTI-FUNCTIONAL COMBINATION
PLIERS



- ★ 本产品已荣获国家专利证书
专利号: ZL 2019 3 0631324. 9
- ★ 刃口经特殊热处理, 剪切更锋利。
- ★ 钳体采用优质铬钒钢精工锻造, 表面淬火处理, 坚固耐用。
- ★ 威力獅专利手柄, PP+TPR环保材质, 握感更舒适。

型号ITEMNO	规格SIZE	装箱数PCS	体积MEAS	重量W	RMB
W3144	8"/200mm	6/60	43.5X27X28.8cm	25kg	66.89

德式钢丝钳 (三色柄)

GERMAN TYPE COMBINATION PLIERS



- ★ 钳体采用优质铬钒钢精工锻造, 坚固耐用。
- ★ 刃口经特殊热处理, 剪切更锋利。
- ★ 根据人体工程学原理设计的PP+TPR环保材料三色手柄, 握感舒适。

型号ITEMNO	规格SIZE	装箱数PCS	体积MEAS	重量W	RMB
W00102	8"/200mm	6/60	47X28.5X28.8cm	23kg	59.10
W00101	7"/175mm	6/60	47X28.5X28.8cm	20kg	54.66
W00100	6"/150mm	12/96	48X38X25.5cm	25kg	47.06

德式尖咀钳 (三色柄)

GERMAN TYPE LONG NOSE PLIERS



- ★ 钳体采用优质铬钒钢精工锻造, 坚固耐用。
- ★ 刃口经特殊热处理, 剪切更锋利。
- ★ 根据人体工程学原理设计的PP+TPR环保材料三色手柄, 握感舒适。

型号ITEMNO	规格SIZE	装箱数PCS	体积MEAS	重量W	RMB
W00202	8"/200mm	6/60	47X28.5X28.8cm	16kg	49.82
W00200	6"/150mm	12/96	48X38X25.5cm	20kg	44.83

德式斜咀钳 (三色柄)

GERMAN TYPE DIAGONAL
CUTTING PLIERS



- ★ 钳体采用优质铬钒钢精工锻造, 坚固耐用。
- ★ 刃口经特殊热处理, 剪切更锋利。
- ★ 根据人体工程学原理设计的PP+TPR环保材料三色手柄, 握感舒适。

型号ITEMNO	规格SIZE	装箱数PCS	体积MEAS	重量W	RMB
W00301	8"/200mm	6/60	47X28.5X28.8cm	18kg	53.81
W00300	6"/150mm	12/96	48X38X25.5cm	24kg	46.23

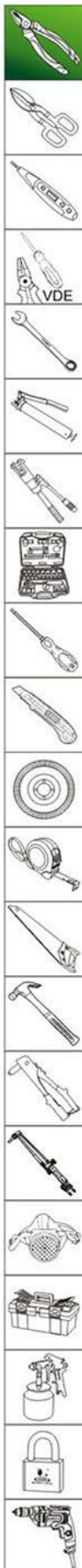

钢丝钳

COMBINATION PLIERS

(SK-55)

非绝缘

刃口经特殊热处理，剪切更锋利

钳体采用优质高碳钢精工锻造，坚固耐用

根据人体工程学原理设计的PP+TPR
双材料手柄，握感舒适



型号 ITEM NO	规格 SIZE	装箱数 PCS	体积 MEAS	重量 W	RMB
AC208	8"/200mm	6/60	43.5X27X26cm	25kg	24.09
AC406	6"/150mm	6/60	45X23.5X23.5cm	22kg	20.93

日式尖咀钳

JAPAN TYPE LONG NOSE PLIERS

(SK-55)

非绝缘

硬柄

非绝缘

- ★ 钳体采用优质高碳钢精工锻造，坚固耐用。
- ★ 刃口经特殊热处理，剪切更锋利。
- ★ 根据人体工程学原理设计的PP+TPR双材料手柄，握感舒适。



型号 ITEM NO	规格 SIZE	装箱数 PCS	体积 MEAS	重量 W	RMB
AC508	8"/200mm	6/60	45.5X28.5X28.8cm	16kg	24.79
AC106	6"/150mm	6/120	58.5X24.3X36cm	22kg	19.62

日式斜咀钳

JAPAN TYPE DIAGONAL CUTTING PLIERS

(SK-55)

非绝缘

硬柄

非绝缘

- ★ 钳体采用优质高碳钢精工锻造，坚固耐用。
- ★ 刃口经特殊热处理，剪切更锋利。
- ★ 根据人体工程学原理设计的PP+TPR双材料手柄，握感舒适。



型号 ITEM NO	规格 SIZE	装箱数 PCS	体积 MEAS	重量 W	RMB
AC608	8"/200mm	6/60	47X28.5X28.8cm	20kg	25.83
AC306	6"/150mm	6/120	58.5X24.3X36cm	26kg	19.94

无牙扁咀钳

FLAT NOSE PLIERS

(SK-55)

非绝缘

- ★ 钳体采用优质高碳钢精工锻造，坚固耐用。
- ★ 钳头精抛光处理，美观大方。新型手柄，握感舒适。



型号 ITEM NO	规格 SIZE	装箱数 PCS	体积 MEAS	重量 W	RMB
W106	6"/150mm	6/120	58.5X24.3X36cm		27.93

美式钢丝钳

AMERICAN TYPE COMBINATION PLIERS

(SK-55)

非绝缘

硬柄

- ★ 钳体采用优质高碳钢精工锻造，坚固耐用。
- ★ 钳头发黑，单面精抛。
- ★ 刃口经高频淬火处理，剪切锋利，省力耐用。
- ★ 钳头精抛光处理，美观大方。新型手柄，握感舒适。



型号 ITEM NO	规格 SIZE	装箱数 PCS	体积 MEAS	重量 W	RMB
B208A	8"/200mm	12/60	44X37X29cm	25.5kg	30.85
H707A	7"/175mm	6/60	43.5X27X26cm	20kg	30.32
E406A	6"/150mm	12/96	45X23.5X23.5cm	22kg	27.26

美式尖咀钳

AMERICAN TYPE LONG NOSE PLIERS

(SK-55)

非绝缘

硬柄

- ★ 钳体采用优质高碳钢精工锻造，坚固耐用。
- ★ 钳头发黑，单面精抛。
- ★ 刃口经高频淬火处理，剪切锋利，省力耐用。
- ★ 钳头精抛光处理，美观大方。新型手柄，握感舒适。



型号 ITEM NO	规格 SIZE	装箱数 PCS	体积 MEAS	重量 W	RMB
F508A	8"/200mm	6/60	43.5X27X26cm	17kg	28.65
C106A	6"/150mm	6/120	58.5X24.3X36cm	17kg	22.75

美式斜咀钳

AMERICAN TYPE DIAGONAL CUTTING PLIERS

(SK-55)

非绝缘

硬柄

- ★ 钳体采用优质高碳钢精工锻造，坚固耐用。
- ★ 钳头发黑，单面精抛。
- ★ 刃口经高频淬火处理，剪切锋利，省力耐用。
- ★ 钳头精抛光处理，美观大方。新型手柄，握感舒适。



型号 ITEM NO	规格 SIZE	装箱数 PCS	体积 MEAS	重量 W	RMB
G608A	8"/200mm	6/60	47X28.5X28.8cm	16kg	30.04
D306A	6"/150mm	12/96	58.5X24.3X36cm	17kg	24.75

美式钢丝钳

AMERICAN TYPE COMBINATION PLIERS



威力獅專利手柄，
PP+TPR環保手柄，握感更舒適

- ★ 钳体采用优质高碳钢精工锻造，坚固耐用。
- ★ 钳头精抛光处理，美观大方。
- ★ 本产品已荣获国家专利证书，专利号：ZL 2019 3 0631324.9

型号 ITEM NO	规格 SIZE	装箱数 PCS	体积 MEAS	重量 W	RMB
B208D	8"/200mm	12/60	44X27X27cm	21.5kg	27.82
E406D	6"/150mm	6/60	45X23.5X23.5cm	22kg	23.45

美式尖咀钳

AMERICAN TYPE LONG NOSE PLIERS



威力獅專利手柄，
PP+TPR環保手柄，握感更舒適

- ★ 钳体采用优质高碳钢精工锻造，坚固耐用。
- ★ 钳头精抛光处理，美观大方。
- ★ 本产品已荣获国家专利证书，专利号：ZL 2019 3 0631324.9

型号 ITEM NO	规格 SIZE	装箱数 PCS	体积 MEAS	重量 W	RMB
F508	8"/200mm	6/60	43.5X27X26cm	18kg	26.14
C106	6"/150mm	6/120	58.5X24.3X36cm	17kg	20.65

美式斜咀钳

AMERICAN TYPE DIAGONAL PLIERS



威力獅專利手柄，
PP+TPR環保手柄，握感更舒適

- ★ 钳体采用优质高碳钢精工锻造，坚固耐用。
- ★ 钳头精抛光处理，美观大方。
- ★ 本产品已荣获国家专利证书，专利号：ZL 2019 3 0631324.9

型号 ITEM NO	规格 SIZE	装箱数 PCS	体积 MEAS	重量 W	RMB
C608	8"/200mm	6/60	43.5X27X26cm	18kg	27.19
D306	6"/150mm	6/120	58.5X24.3X36cm	17kg	22.88

美式钢丝钳 (镍铁合金)

AMERICAN TYPE COMBINATION PLIERS



钳头表面为镍铁合金

威力獅專利手柄，
PP+TPR環保手柄，握感更舒適

- ★ 钳体采用优质高碳钢精工锻造，坚固耐用。
- ★ 刃口经高频淬火处理，剪切锋利，省力耐用。
- ★ 钳头表面处理镍铁合金，防锈、防油。
- ★ 本产品已荣获国家专利证书，专利号：ZL 2019 3 0530469. X

型号 ITEM NO	规格 SIZE	装箱数 PCS	体积 MEAS	重量 W	RMB
B208B	8"/200mm	6/60	43.5X27X26cm	25kg	36.99
H707B	7"/175mm	6/60	43.5X27X26cm	20kg	35.60
E406B	6"/150mm	6/60	48X38X25cm		30.59

美式尖咀钳 (镍铁合金)

AMERICAN TYPE LONG NOSE PLIERS



钳头表面为镍铁合金

威力獅專利手柄，
PP+TPR環保手柄，握感更舒適

- ★ 钳体采用优质高碳钢精工锻造，坚固耐用。
- ★ 刃口经高频淬火处理，剪切锋利，省力耐用。
- ★ 钳头表面处理镍铁合金，防锈、防油。
- ★ 本产品已荣获国家专利证书，专利号：ZL 2019 3 0530469. X

型号 ITEM NO	规格 SIZE	装箱数 PCS	体积 MEAS	重量 W	RMB
F508B	8"/200mm	6/60	43.5X27X26cm	17kg	33.93
C106B	6"/150mm	6/120	58.5X24.3X36cm	21kg	26.42

美式斜咀钳 (镍铁合金)

AMERICAN TYPE DIAGONAL CUTTING PLIERS



威力獅專利手柄，
PP+TPR環保手柄，握感更舒適

- ★ 钳体采用优质高碳钢精工锻造，坚固耐用。
- ★ 刃口经高频淬火处理，剪切锋利，省力耐用。
- ★ 钳头表面处理镍铁合金，防锈、防油。
- ★ 本产品已荣获国家专利证书，专利号：ZL 2019 3 0530469. X

型号 ITEM NO	规格 SIZE	装箱数 PCS	体积 MEAS	重量 W	RMB
G608B	8"/200mm	6/60	43.5X27X26cm	16kg	35.60
D306B	6"/150mm	6/120	48X38X25cm		27.53

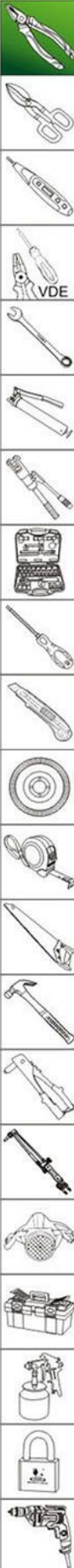

欧式钢丝钳 EUROPEAN TYPE COMBINATION PLIERS

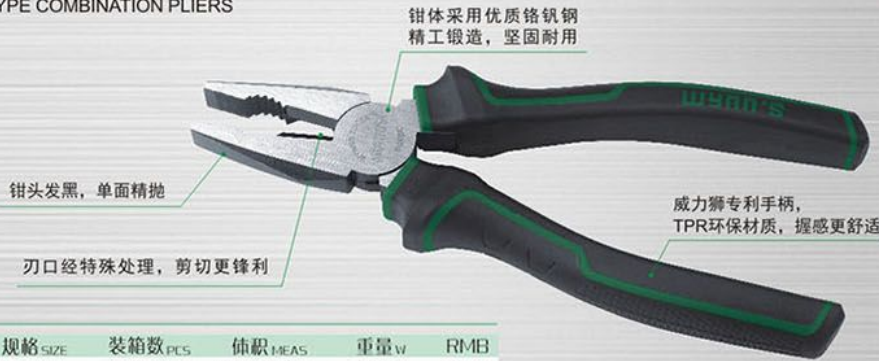

CR-V 环保 绝缘 专利

型号 ITEM NO	规格 SIZE	装箱数 PCS	体积 MEAS	重量 W	RMB
B208C	8"/200mm	6/60	43.5X27X26cm	25kg	35.88
H707C	7"/175mm	6/60	43.5X27X26cm	20kg	32.26
E406C	6"/150mm	12/96	48X38X25cm	24kg	28.93



★ 本产品已荣获国家专利证书
专利号: ZL 2019 3 0530469. X

欧式尖咀钳 EUROPEAN TYPE LONG NOSE PLIERS



CR-V 环保 绝缘 专利

- ★ 本产品已荣获国家专利证书
专利号: ZL 2019 3 0530469. X
- ★ 钳头发黑, 单面精抛。
- ★ 钳体采用优质铬钒钢精工锻造, 坚固耐用。
- ★ 威力狮专利手柄, PP+TPR环保手柄, 握感更舒适。

型号 ITEM NO	规格 SIZE	装箱数 PCS	体积 MEAS	重量 W	RMB
F508L	8"/200mm	6/60	43.5X27X26cm	18kg	33.65
C106L	6"/150mm	6/120	58.5X24.3X36cm	17kg	24.75

欧式斜咀钳 EUROPEAN TYPE DIAGONAL CUTTING PLIERS



CR-V 环保 绝缘 专利

- ★ 本产品已荣获国家专利证书
专利号: ZL 2019 3 0530469. X
- ★ 钳头发黑, 单面精抛。
- ★ 钳体采用优质铬钒钢精工锻造, 坚固耐用。
- ★ 威力狮专利手柄, PP+TPR环保手柄, 握感更舒适。

型号 ITEM NO	规格 SIZE	装箱数 PCS	体积 MEAS	重量 W	RMB
G608D	8"/200mm	6/60	43.5X27X26cm	16kg	33.38
D306D	6"/150mm	12/96	48X38X25cm	24kg	25.87

尖咀钳(刃口带孔) LONG NOSE PLIERS WITH HOLE



CR-V 环保 绝缘 专利

- ★ 本产品已荣获国家专利证书
专利号: ZL 2019 3 0530469. X
- ★ 钳体采用优质铬钒钢精工锻造, 坚固耐用。
- ★ 钳头发黑, 单面精抛, 刃口带孔, 方便使用。
- ★ 威力狮专利手柄, PP+TPR环保手柄, 握感更舒适。

型号 ITEM NO	规格 SIZE	装箱数 PCS	体积 MEAS	重量 W	RMB
TP105L	6"/150mm	6/120	58.5X23.3X36cm	25kg	29.20

多用尖咀钳 MULTI-PURPOSE LONG NOSE PLIERS



SK-55 环保 绝缘 专利

- ★ 本产品已荣获国家专利证书
专利号: ZL 2019 3 0631324. 9
- ★ 刃口经特殊热处理, 剪切更锋利。
- ★ 钳体采用优质高碳钢精工锻造, 坚固耐用。
- ★ 威力狮专利手柄, PP+TPR环保手柄, 握感更舒适。

型号 ITEM NO	规格 SIZE	装箱数 PCS	体积 MEAS	重量 W	RMB
AC906	6"/150mm	6/120	58.5X24.3X36cm	16kg	26.71

多用尖咀钳(发黑精磨美式柄)(钓鱼钳) FISHING PLIERS



SK-55 环保 绝缘 专利

- ★ 本产品已荣获国家专利证书
专利号: ZL 2019 3 0631324. 9
- ★ 多种功能的钳口, 使用方便。
- ★ 钳体采用优质高碳钢精工锻造, 坚固耐用。
- ★ 钳头发黑精磨处理, 防锈、防腐性能良好。
- ★ 威力狮专利手柄, PP+TPR环保手柄, 握感更舒适。

型号 ITEM NO	规格 SIZE	装箱数 PCS	体积 MEAS	重量 W	RMB
F406F	6"/150mm	6/120	58.5X24.3X36cm	16kg	30.04

多用弯咀钳(弯咀钓鱼钳) BENT-NOSE FISHING PLIERS



SK-55 环保 绝缘 专利

- ★ 本产品已荣获国家专利证书
专利号: ZL 2019 3 0631324. 9
- ★ 多种功能的钳口, 使用方便。
- ★ 钳体采用优质高碳钢精工锻造, 坚固耐用。
- ★ 钳头精抛光处理, 美观大方。
- ★ 威力狮专利手柄, PP+TPR环保手柄, 握感更舒适。

型号 ITEM NO	规格 SIZE	装箱数 PCS	体积 MEAS	重量 W	RMB
C106C	6"/150mm	6/120	58.5X24.3X36cm	30.36	

德式钢丝钳(珍珠镍)

GERMAN TYPE COMBINATION PLIERS



- * 本产品已荣获国家专利证书
专利号: ZL 2019 3 0530469. X
- * 精铣刃口, 剪切锋利, 省力耐用。
- * 钳体采用优质铬钒钢精工锻造, 钳头表面为珍珠镍。
- * 威力狮专利手柄, PP+TPR环保手柄, 握感更舒适。

型号 ITEM NO	规格 SIZE	装箱数 PCS	体积 MEAS	重量 W	RMB
W208P	8"/210mm	6/60	49X28X32cm	26kg	41.25
W707P	7"/190mm	6/60	49X28X32cm	23kg	40.09
W406P	6"/170mm	6/60	49.5X25X34cm	18kg	34.86

德式尖咀钳(珍珠镍)

GERMAN TYPE LONG NOSE PLIERS



- * 本产品已荣获国家专利证书
专利号: ZL 2019 3 0530469. X
- * 精铣刃口, 剪切锋利, 省力耐用。
- * 钳体采用优质铬钒钢精工锻造, 钳头表面为珍珠镍。
- * 威力狮专利手柄, PP+TPR环保手柄, 握感更舒适。

型号 ITEM NO	规格 SIZE	装箱数 PCS	体积 MEAS	重量 W	RMB
W508P	8"/200mm	6/60	49X28X32cm	21kg	36.31
W106P	6"/170mm	6/60	49.5X25X34cm	14kg	29.27

德式斜咀钳(珍珠镍)

GERMAN TYPE DIAGONAL CUTTING PLIERS



- * 本产品已荣获国家专利证书
专利号: ZL 2019 3 0530469. X
- * 精铣刃口, 剪切锋利, 省力耐用。
- * 钳体采用优质铬钒钢精工锻造, 钳头表面为珍珠镍。
- * 威力狮专利手柄, PP+TPR环保手柄, 握感更舒适。

型号 ITEM NO	规格 SIZE	装箱数 PCS	体积 MEAS	重量 W	RMB
W608P	8"/200mm	6/60	49X28X32cm	24kg	37.76
W306P	6"/160mm	6/60	49.5X25X34cm	16kg	30.69

气体保护焊专用钳

PLIERS SPECIAL FOR SHIELDED ARC WELDING

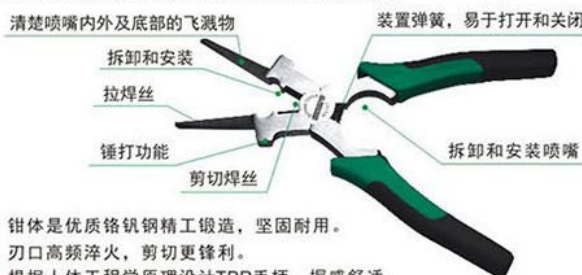

- * 钳体是优质铬钒钢精工锻造, 坚固耐用。
- * 刃口高频淬火, 剪切更锋利。
- * 根据人体工程学原理设计TPR手柄, 握感舒适。

型号 ITEM NO	规格 SIZE	装箱数 PCS	体积 MEAS	重量 W	RMB
W3107	8"/210mm	6/60	47X28.5X28.8cm	27kg	101.20

德式钢丝钳

GERMAN TYPE COMBINATION PLIERS



- * 钳体采用优质铬钒钢精工锻造, 坚固耐用。
- * 刃口经高频淬火处理, 剪切锋利; 钳头发黑精磨处理。
- * 双色胶柄, 手感舒适。

型号 ITEM NO	规格 SIZE	装箱数 PCS	体积 MEAS	重量 W	RMB
W208N	8"/200mm	6/60	47X28.5X28.8cm	22kg	37.55
W707N	7"/175mm	6/60	47X28.5X28.8cm	21kg	34.21
W406N	6"/160mm	6/60	45X23.5X23.5cm	19kg	30.87

德式尖咀钳

GERMAN TYPE LONG NOSE PLIERS



- * 钳体采用优质铬钒钢精工锻造, 坚固耐用。
- * 刃口经高频淬火处理, 剪切锋利; 钳头发黑精磨处理。
- * 双色胶柄, 手感舒适。

型号 ITEM NO	规格 SIZE	装箱数 PCS	体积 MEAS	重量 W	RMB
W508N	8"/200mm	6/60	47X28.5X28.8cm	18kg	33.93
W106N	6"/160mm	6/120	58.5X24.3X36cm	26kg	25.87

德式斜咀钳

GERMAN TYPE DIAGONAL PLIERS



- * 钳体采用优质铬钒钢精工锻造, 坚固耐用。
- * 刃口经高频淬火处理, 剪切锋利; 钳头发黑精磨处理。
- * 双色胶柄, 手感舒适。

型号 ITEM NO	规格 SIZE	装箱数 PCS	体积 MEAS	重量 W	RMB
W608N	8"/200mm	6/60	47X28.5X28.8cm	21kg	34.49
W306N	6"/160mm	6/120	58.5X24.3X36cm	26kg	26.70

德式电工剥线尖咀钳

GERMAN TYPE ELECTRIC WIRE STRIPPING POINTED NOSE PLIERS

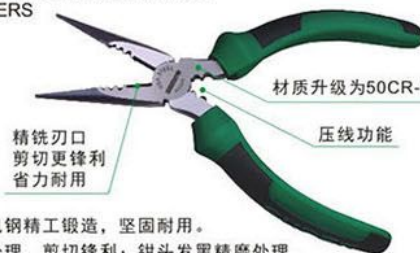

- * 钳体采用优质铬钒钢精工锻造, 坚固耐用。
- * 刃口经高频淬火处理, 剪切锋利; 钳头发黑精磨处理。
- * 可剥1.5、2.0、2.5常用电线。

型号 ITEM NO	规格 SIZE	装箱数 PCS	体积 MEAS	重量 W	RMB
W906N	6"/160mm	6/120	58.5X24.3X36cm	26kg	28.93

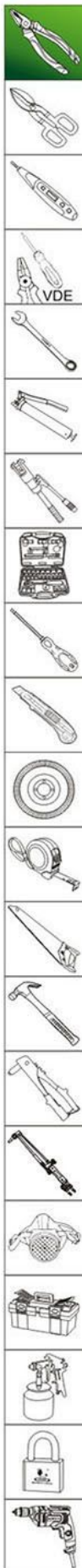

欧式钢丝钳

EUROPEAN TYPE COMBIANATION PLIERS



▲ 原产品



升级为威力獅
专利双色手柄

★ 钳体采用优质高碳钢精工锻造，坚固耐用。

型号 ITEM NO	规格 SIZE	装箱数 PCS	体积 MEAS	重量 W	RMB
AB208	8"/200mm	12/60	45.5X36.5X28.5cm	21.5kg	23.27

SK-55

绝缘柄

PAT
专利



▲ 升级产品

★ 本产品已荣获国家专利证书
专利号：ZL 2019 3 0530469. X

省力钢丝钳

ENERGY SAVING COMBINATION PLIERS



- ★ 整体采用优质铬钒钢精工锻造，坚固耐用。
- ★ 钳头精抛光处理，美观大方，刃口特殊热处理，剪切锋利。
- ★ 沾塑防滑手柄设计，握感舒适。
- ★ 特殊省力结构设计，剪切省力轻松。

型号 ITEM NO	规格 SIZE	装箱数 PCS	体积 MEAS	重量 W	RMB
W208K	8"/200mm	6/60	49X28X32cm	21kg	74.69

偏心省力钢丝钳

ENERGY SAVING COMBINATION PLIERS



- ★ 整体采用优质60CRV锻造，表面处理金刚砂防锈、防油。
- ★ 钳体精锻制造，采取德国技术处理表面而成。
- ★ 表面头部侧面纹理，可以缠绕钢丝扭转365度。
- ★ 防滑手柄设计，握感舒适，可单手操做。

型号 ITEM NO	规格 SIZE	装箱数 PCS	体积 MEAS	重量 W	RMB
W208S	8"/200mm	6/60	47X28.5X28.8cm	23kg	60.83
W707S	7"/175mm	6/60	47X28.5X28.8cm	19kg	57.67

省力尖咀钳

ENERGY SAVING LONG NOSE PLIERS



- ★ 整体采用优质铬钒钢精工锻造，坚固耐用。
- ★ 钳头精抛光处理，美观大方，刃口特殊热处理，剪切锋利。
- ★ 沾塑防滑手柄设计，握感舒适。
- ★ 特殊省力结构设计，剪切省力轻松。

型号 ITEM NO	规格 SIZE	装箱数 PCS	体积 MEAS	重量 W	RMB
W107K	7"/175mm	6/60	49X28X32cm	18kg	74.69

偏心省力尖咀钳

ENERGY SAVING LONG NOSE PLIERS



- ★ 整体采用优质60CRV锻造，表面处理金刚砂防锈、防油。
- ★ 钳体精锻制造，采取德国技术处理表面而成。
- ★ 表面头部侧面纹理，可以缠绕钢丝扭转365度。
- ★ 防滑手柄设计，握感舒适，可单手操做。

型号 ITEM NO	规格 SIZE	装箱数 PCS	体积 MEAS	重量 W	RMB
W508S	8"/200mm	6/60	47X28.5X28.8cm	16kg	58.48
W106S	6"/150mm	6/120	58.5X24.3X36cm	23kg	50.63

省力斜咀钳

ENERGY SAVING DIAGONAL CUTTING PLIERS



- ★ 整体采用优质铬钒钢精工锻造，坚固耐用。
- ★ 钳头精抛光处理，美观大方，刃口特殊热处理，剪切锋利。
- ★ 沾塑防滑手柄设计，握感舒适。
- ★ 特殊省力结构设计，剪切省力轻松。

型号 ITEM NO	规格 SIZE	装箱数 PCS	体积 MEAS	重量 W	RMB
W307K	7"/175mm	6/60	49X28X32cm	20kg	74.69
W306K	6.5"/165mm	6/60	49.5X25X34cm	25kg	74.69

偏心省力斜咀钳

ENERGY SAVING DIAGONAL CUTTING PLIERS



- ★ 整体采用优质60CRV锻造，表面处理金刚砂防锈、防油。
- ★ 钳体精锻制造，采取德国技术处理表面而成。
- ★ 表面头部侧面纹理，可以缠绕钢丝扭转365度。
- ★ 防滑手柄设计，握感舒适，可单手操做。

型号 ITEM NO	规格 SIZE	装箱数 PCS	体积 MEAS	重量 W	RMB
W306S	6"/150mm	6/120	58.5X24.3X6cm	32.5kg	52.55

省力钢丝钳 (德式)

GERMAN TYPE ENERGY SAVING COMBINATION PLIERS



▲ 原产品

★ 钳体采用优质高碳钢精工锻造，坚固耐用。

型号 ITEM NO	规格 SIZE	装箱数 PCS	体积 MEAS	重量 W	RMB
W208R	8"/200mm	12/60	47X27X27cm	21.5kg	38.95

钳头发黑精磨光处理

增加压线孔
增加除毛刺功能

升级为威力獅
专利双色手柄

增加压接
拉穿线钢丝功能

▲ 升级产品

SK-55

非绝缘

PAT 专利



★ 本产品已荣获国家专利证书
专利号: ZL 2019 3 0631324.9

省力多用钢丝钳

ENERGY SAVING COMBINATION PLIERS

CR-V

工业级

非绝缘

非绝缘

工业级



▲ 原产品

★ 特殊高力矩设计，剪切省力。
★ 钳体采用优质铬钒钢精工锻造，坚固耐用。
★ 刃口经特殊淬火处理，剪切锋利，钳头发黑精磨光处理。

型号 ITEM NO	规格 SIZE	装箱数 PCS	体积 MEAS	重量 W	RMB
W208X	8"/200mm	6/60	47X28.5X28.8cm	21kg	72.30
W406X	7"/175mm	6/60	45X23.5X23.5cm	15.5kg	67.56

多功能尖咀电工钳

ENERGY SAVING LONG NOSE PLIERS

CR-V

工业级

非绝缘



★ 钳体采用优质铬钒钢精工锻造，坚固耐用。
★ 特殊结构设计，带剥线、压线孔，使用更方便。
★ 钳头发黑精磨光处理，美观大方，刃口特殊热处理，剪切锋利。

型号 ITEM NO	规格 SIZE	装箱数 PCS	体积 MEAS	重量 W	RMB
W3468	8.5"/210mm	6/60	47X28.5X28.8cm		59.87

省力尖咀钳

ENERGY SAVING LONG NOSE PLIERS

CR-V

工业级

非绝缘



▲ 原产品

★ 特殊高力矩设计，剪切省力。
★ 钳体采用优质铬钒钢精工锻造，坚固耐用。
★ 刃口经特殊淬火处理，剪切锋利，钳头发黑精磨光处理。

型号 ITEM NO	规格 SIZE	装箱数 PCS	体积 MEAS	重量 W	RMB
W508X	8"/200mm	6/60	47X28.5X28.8cm	17kg	67.14
W106X	6.5"/165mm	6/120	58.5X24.3X36cm	22kg	58.67

省力斜咀钳

ENERGY SAVING DIAGONAL CUTTING PLIERS

CR-V

工业级

非绝缘



▲ 原产品

★ 特殊高力矩设计，剪切省力。
★ 钳体采用优质铬钒钢精工锻造，坚固耐用。
★ 刃口经特殊淬火处理，剪切锋利，钳头发黑精磨光处理。

型号 ITEM NO	规格 SIZE	装箱数 PCS	体积 MEAS	重量 W	RMB
W306X	6.5"/165mm	6/120	58.5X24.3X36cm	21kg	61.04

多用剥线钢丝钳 MULTI-PURPOSE COMBINATION PLIERS



- ★ 钳体采用优质铬钒钢精工锻造，坚固耐用。
- ★ 特殊结构设计，带剥线、压线孔，使用更方便。
- ★ 钳头发黑精抛光处理，美观大方，刃口特殊热处理，剪切锋利。
- ★ 本产品已荣获国家专利证书，专利号：ZL 2019 3 0631324.9

型号 ITEM NO	规格 SIZE	装箱数 PCS	体积 MEAS	重量 W	RMB
WB208	9"/230mm	6/60	47X28.5X28.8cm	22kg	97.31

省力多功能剥线钢丝钳 ENERGY SAVING COMBINATION PLIERS



- ★ 钳体采用优质铬钒钢精工锻造，坚固耐用。
- ★ 特殊结构设计，多功能：夹持、剪切、剥线、压线。
- ★ 钳头发黑精抛光处理，美观大方，刃口特殊热处理，剪切锋利。

型号 ITEM NO	规格 SIZE	装箱数 PCS	体积 MEAS	重量 W	RMB
W3360	8"/200mm	6/60	47X28.5X28.8cm		93.07

省力多功能剥线尖咀钳 ENERGY SAVING LONG NOSE PLIERS

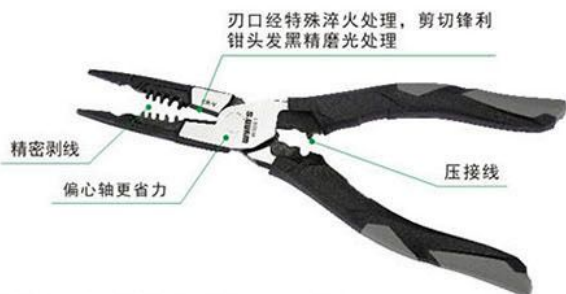

- ★ 钳体采用优质铬钒钢精工锻造，坚固耐用。
- ★ 特殊结构设计，多功能：绕线、夹持、剪切、剥线、压线。
- ★ 钳头发黑精抛光处理，美观大方，刃口特殊热处理，剪切锋利。

型号 ITEM NO	规格 SIZE	装箱数 PCS	体积 MEAS	重量 W	RMB
W3361	7"/175mm	6/60	47X28.5X28.8cm		93.07

省力钢丝钳 ENERGY SAVING COMBINATION PLIERS



- ★ 特殊高力矩设计，剪切省力。
- ★ 钳体采用优质铬钒钢精工锻造，坚固耐用。
- ★ 本产品已荣获国家专利证书，专利号：ZL 2019 3 0631324.9

型号 ITEM NO	规格 SIZE	装箱数 PCS	体积 MEAS	重量 W	RMB
W208E	8"/200mm	6/60	47x28.5x28.8cm	21kg	44.78
W209E	9"/225mm	6/60	47x28.5x28.8cm	21.5kg	55.51

多功能压线省力尖咀钳 ENERGY SAVING LONG NOSE PLIERS



- ★ 采用55钢，刃口硬度60度-62度，整体硬度46±2度。
- ★ 剪切功能：2.0mm钢丝(46度以下)，3.0mm钢丝绳。
- ★ 本产品已荣获国家专利证书，专利号：ZL 2019 3 0631324.9

型号 ITEM NO	规格 SIZE	装箱数 PCS	体积 MEAS	重量 W	RMB
W106E	6"/160mm	6/120	58.5X24.3X36cm	25kg	46.24

多功能压线省力斜咀钳 ENERGY SAVING DIAGONAL CUTTING PLIERS

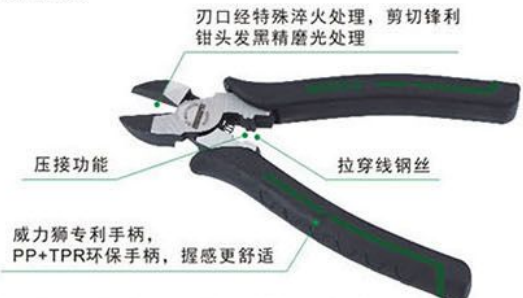

- ★ 采用55钢，刃口硬度60度-62度，整体硬度46±2度。
- ★ 剪切功能：2.0mm钢丝(46度以下)，3.0mm钢丝绳。
- ★ 本产品已荣获国家专利证书，专利号：ZL 2019 3 0631324.9

型号 ITEM NO	规格 SIZE	装箱数 PCS	体积 MEAS	重量 W	RMB
W306E	6"/160mm	6/120	58.5X24.3X36cm	32kg	49.30

省力多功能剥线钢丝钳 ENERGY SAVING COMBINATION PLIERS



- ★ 多功能: 夹持、剪切、剥线、压线
- ★ 剥线范围: 美规线号AWG 10 12 14
公制剥线面积mm² 2.6 2 1.6

型号ITEM NO	规格SIZE	装箱数PCS	体积MEAS	重量W	RMB
W3460	8"/200mm	6/60	47x28.5x28.8cm		85.45

省力多功能剥线尖咀钳 ENERGY SAVING LONG NOSE PLIERS



- ★ 多功能: 绕线、夹持、剪切、剥线、压线
- ★ 剥线范围: 美规线号AWG 14-16 12-14 10-12 8-10
公制剥线面积mm² 1.5 2.5 4 6

型号ITEM NO	规格SIZE	装箱数PCS	体积MEAS	重量W	RMB
W3461	7"/190mm	6/60	47x28.5x28.8cm		85.45

省力多功能剥线斜咀钳 ENERGY SAVING DIAGONAL CUTTING PLIERS



- ★ 多功能: 剪切、剥线、压线
- ★ 剥线范围: 美规线号AWG 14-16 12-14 10-12 8-10
公制剥线面积mm² 1.5 2.5 4 6

型号ITEM NO	规格SIZE	装箱数PCS	体积MEAS	重量W	RMB
W3462	7"/175mm	6/60	47x28.5x28.8cm		85.45

省力多功能剥线钢丝钳 ENERGY SAVING COMBINATION PLIERS



- ★ 本产品已荣获国家专利证书
专利号: ZL 2019 3 0530469. X
- ★ 剪切能力: 铜丝: 3.0mm、铁丝: 2.6mm、钢丝: 2.3mm
- ★ 剥线范围: 美规线号AWG 10 12 14 16 18 20
公制剥线面积mm² 6.0 4.0 2.5 1.5 1.0 0.5

型号ITEM NO	规格SIZE	装箱数PCS	体积MEAS	重量W	RMB
WS3457	9"/220mm	6/60	45.5X28.5X28.8cm	26kg	85.45

省力多功能剥线尖咀钳 ENERGY SAVING LONG NOSE PLIERS

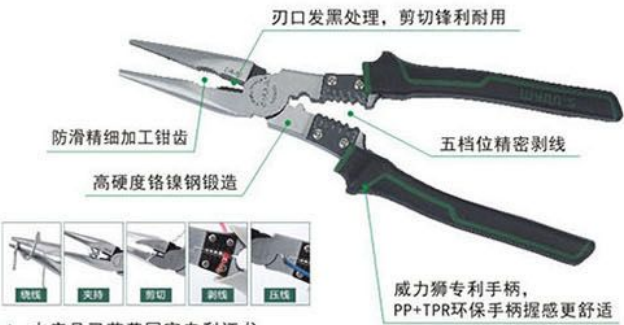

- ★ 本产品已荣获国家专利证书
专利号: ZL 2019 3 0530469. X
- ★ 剪切能力: 铜丝: 2.6mm、铁丝: 1.2mm、钢丝: 0.8mm
- ★ 剥线范围: 美规线号AWG 10 12 14 16 18 20
公制剥线面积mm² 6.0 4.0 2.5 1.5 1.0 0.5

型号ITEM NO	规格SIZE	装箱数PCS	体积MEAS	重量W	RMB
WS3458	9"/245mm	6/60	55X33X22.5cm	24.5kg	85.45

省力多功能剥线斜咀钳 ENERGY SAVING DIAGONAL CUTTING PLIERS



- ★ 本产品已荣获国家专利证书
专利号: ZL 2019 3 0530469. X
- ★ 剪切能力: 铜丝: 2.6mm、铁丝: 1.2mm、钢丝: 0.8mm
- ★ 剥线范围: 美规线号AWG 10 12 14 16 18 20
公制剥线面积mm² 6.0 4.0 2.5 1.5 1.0 0.5

型号ITEM NO	规格SIZE	装箱数PCS	体积MEAS	重量W	RMB
WS3459	9"/210mm	6/60	47X28.5X28.8cm	22kg	85.45

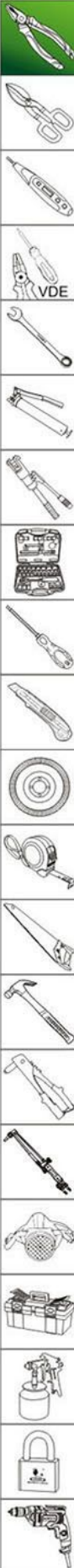

加长尖咀钳

LENGTHEN LONG NOSE PLIERS



★ 专业工具，用于各类汽车的维修、保养、安装深长狭窄场合使用。

型号 ITEM NO	规格 SIZE	装箱数 PCS	体积 MEAS	重量 W	RMB
WS3511	12"/280mm	6/36	38x35x24.5cm	12.5/13.5	48.70
WS3512	16"/410mm	1/36	42x23.5x13.5cm		71.91

多用尖咀钳

MULTI-PURPOSE LONG NOSE PLIERS



- ★ 钳体采用优质高碳钢精工锻造，坚固耐用。
- ★ 特殊结构设计，带剥线、压线孔，使用更方便。
- ★ 钳头精抛光处理，美观大方，刃口特殊热处理，剪切锋利。

型号 ITEM NO	规格 SIZE	装箱数 PCS	体积 MEAS	重量 W	RMB
F508C	8"/185mm	6/60	43.5X27X26cm	15kg	48.88

镍铁合金、双色柄迷你钳系列

MINI NICKEL-IRON PLATED PLIERS WITH DOUBLE-COLOR HANDLE



S105A
迷你尖咀钳
MINI LONG NOSE PLIERS



S105B
迷你斜咀钳
MINI DIAGONAL CUTTING PLIERS



S105C
无牙扁咀钳
MINI FLAT NOSE PLIERS



S105E
无牙弯咀钳
MINI BENT NOSE PLIERS



S105F
电工钳
MINI PLIERS



S105G
顶切钳
MINI END CUTTING PLIERS



S105H
针咀钳
MINI NEEDLE NOSE PLIERS



S105N
圆咀钳
MINI ROUND NOSE PLIERS

- ★ 钳体采用优质高碳钢精工锻造，坚固耐用。
- ★ 钳头镀镍、精抛光处理，美观大方，防锈防腐性能极佳
- ★ 刃口高频热处理，硬度高。

型号 ITEM NO	规格 SIZE	装箱数 PCS	体积 MEAS	重量 W	RMB
S105A	5"/125mm	12/240	43X40.5X36.5cm	17kg	17.07
S105B	5"/125mm	12/240	43X40.5X36.5cm	17kg	17.07
S105C	5"/125mm	12/240	43X40.5X36.5cm	17kg	17.07
S105E	5"/125mm	12/240	43X40.5X36.5cm	17kg	17.07
S105F	5"/125mm	12/240	43X40.5X36.5cm	17kg	17.07
S105G	5"/125mm	12/240	43X40.5X36.5cm	17kg	17.28
S105H	5"/150mm	12/240	43X40.5X36.5cm	17kg	17.07
S105N	5"/130mm	12/240	43X40.5X36.5cm	17kg	17.07
S105K	5"/125mm	12/240	43X40.5X36.5cm	17kg	17.07

迷你型尖咀钳 (发黑精抛) LONG NOSE PLIERS

CR-V 零故障



- * 钳体采用优质铬钒钢精工锻造, 坚固耐用。
- * 刃口经特殊热处理, 剪切更锋利。
- * 根据人体工程学原理设计的手柄, 握感舒适。

型号 ITEM NO.	规格 SIZE	装箱数 PCS	体积 MEAS	重量 W	RMB
WNS105AA	5"/130mm	12/240	43x40.5x36.5cm		19.03

迷你型斜咀钳 (发黑精抛) DIAGONAL CUTTING PLIERS

CR-V 零故障



- * 钳体采用优质铬钒钢精工锻造, 坚固耐用。
- * 刃口经特殊热处理, 剪切更锋利。
- * 根据人体工程学原理设计的手柄, 握感舒适。

型号 ITEM NO.	规格 SIZE	装箱数 PCS	体积 MEAS	重量 W	RMB
WNS105BB	5"/110mm	12/240	43x40.5x36.5cm		19.03

台式迷你钳系列 MINI PLIERS SERIES

SK-55 防静电



WNS105C
迷你电工钳
MINI PLIERS



WNS105A
迷你斜咀钳
MINI DIAGONAL CUTTING PLIERS



WNS105F
无牙扁咀钳
FLAT-NOSE PLIERS



WNS105B
无牙尖咀钳
POINTED-NOSE PLIERS WITHOUT TOOTH



WNS105H
迷你圆咀钳
MINI ROUND NOSE PLIERS



WNS105N
迷你尖咀钳
MINI LONG NOSE PLIERS



WNS105M
迷你针咀钳
MINI NEEDLE NOSE PLIERS



WNS105G
迷你无牙弯咀钳
MINI BENT-NOSE PLIERS



WNS105K
迷你顶切钳
MINI END CUTTING PLIERS

- * 钳体采用优质高碳钢精工锻造, 坚固耐用。
- * 钳头精抛光处理, 美观大方
- * 刃口高频热处理, 硬度高。

型号 ITEM NO.	规格 SIZE	装箱数 PCS	体积 MEAS	重量 W	RMB
WNS105H	5"/135mm	12/240	43X40.5X36.5cm	21kg	14.74
WNS105N	5"/130mm	12/240	43X40.5X36.5cm	21kg	12.82
WNS105M	5"/135mm	12/240	43X40.5X36.5cm	21kg	15.34
WNS105G	5"/130mm	12/240	43X40.5X36.5cm	21kg	14.74
WNS105K	5"/125mm	12/240	43X40.5X36.5cm	21kg	15.34

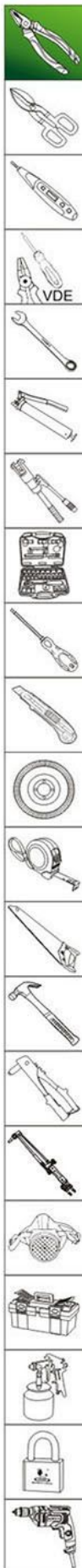

日式卡簧钳 (内卡弯咀)

INTERNAL CIRCLIP PLIER BENT NOSE

CR-V



- * 钳体采用50CR-V钢锻造而成, 韧性强度极佳。
- * 钳头表面防锈发黑处理, 钳头带齿防滑设计, 使用方便。

型号 ITEM NO.	规格 SIZE	装箱数 PCS	体积 MEAS	重量 W	RMB
WHB150	6"/150mm	6/120	56.5X21.5X35cm	18kg	25.30
WHB175	7"/175mm	6/120	58X24X34.5cm	25kg	25.86
WHB200	8"/200mm	6/60	45X28X25cm	15kg	31.07
WHB250	10"/250mm	6/60	51.5X34X27.5cm	19.5kg	43.46
WHB325	13"/325mm	6/36	50X39X20cm	18kg	77.00

日式卡簧钳 (内卡直头)

INTERNAL CIRCLIP PLIERS STRAIGHT

CR-V



- * 钳体采用50CR-V钢锻造而成, 韧性强度极佳。
- * 钳头表面防锈发黑处理, 钳头带齿防滑设计, 使用方便。

型号 ITEM NO.	规格 SIZE	装箱数 PCS	体积 MEAS	重量 W	RMB
WHS150	6"/150mm	6/120	56.5X21.5X35cm	18kg	25.30
WHS175	7"/175mm	6/120	58X24X34.5cm	25kg	25.86
WHS200	8"/200mm	6/60	45X28X25cm	15kg	31.07
WHS250	10"/250mm	6/60	54.5X34X21cm	19.5kg	43.46
WHS325	13"/325mm	6/36	39X37X21cm	18kg	77.00

日式卡簧钳 (外卡直头)

EXTERNAL CIRCLIP PLIERS STRAIGHT

CR-V



- * 钳体采用50CR-V钢锻造而成, 韧性强度极佳。
- * 钳头表面防锈发黑处理, 钳头带齿防滑设计, 使用方便。

型号 ITEM NO.	规格 SIZE	装箱数 PCS	体积 MEAS	重量 W	RMB
WSS150	6"/150mm	6/120	56.5X21.5X35cm	18kg	25.30
WSS175	7"/175mm	6/120	58X24X34.5cm	25kg	25.86
WSS200	8"/200mm	6/60	45X28X25cm	15kg	31.07
WSS250	10"/250mm	6/60	54.5X34X21cm	19.5kg	43.46
WSS325	13"/325mm	6/36	39X37X21cm	18kg	77.00

日式卡簧钳 (外卡弯咀)

EXTERNAL CIRCLIP PLIERS BENT NOSE

CR-V



- * 钳体采用50CR-V钢锻造而成, 韧性强度极佳。
- * 钳头表面防锈发黑处理, 钳头带齿防滑设计, 使用方便。

型号 ITEM NO.	规格 SIZE	装箱数 PCS	体积 MEAS	重量 W	RMB
WSB150	6"/150mm	6/120	56.5X21.5X35cm	18kg	25.30
WSB175	7"/175mm	6/120	58X24X34.5cm	25kg	25.86
WSB200	8"/200mm	6/60	45X28X25cm	15kg	31.07
WSB250	10"/250mm	6/60	51.5X34X27.5cm	19.5kg	43.46
WSB325	13"/325mm	6/36	50X39X20cm	18kg	77.00

日式卡簧钳 (内卡弯咀)

INTERNAL CIRCLIP PLIER BENT NOSE

SK-55



- * 采用优质高碳钢精工锻造, 坚固耐用。
- * 钳头表面防锈发黑处理。
- * 钳头带齿防滑设计, 使用方便。

型号 ITEM NO.	规格 SIZE	装箱数 PCS	体积 MEAS	重量 W	RMB
WHB125B	5"/125mm	12/144	41X35X34cm	20.5kg	21.69
WHB150B	6"/150mm	6/120	56.5X21.5X35cm		
WHB175B	7"/175mm	6/120	58X24X34.5cm	19kg	21.97
WHB230B	9"/230mm	6/60	51.5X34X27.5cm		40.02
WHB330B	13"/330mm	6/36	50X39X20cm	20kg	71.04

日式卡簧钳 (内卡直头)

INTERNAL CIRCLIP PLIERS STRAIGHT

SK-55

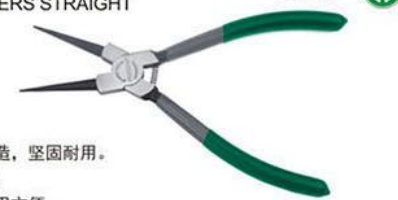

- * 采用优质高碳钢精工锻造, 坚固耐用。
- * 钳头表面防锈发黑处理。
- * 钳头带齿防滑设计, 使用方便。

型号 ITEM NO.	规格 SIZE	装箱数 PCS	体积 MEAS	重量 W	RMB
WHS125B	5"/125mm	12/144	41X35X34cm	20.5kg	21.69
WHS150B	6"/150mm	6/120	56.5X21.5X35cm		
WHS175B	7"/175mm	6/120	58X24X34.5cm	19kg	21.97
WHS230B	9"/230mm	6/60	51.5X34X27.5cm		40.02
WHS330B	13"/330mm	6/36	50X39X20cm	20kg	71.04

日式卡簧钳 (外卡直头)

EXTERNAL CIRCLIP PLIERS STRAIGHT

SK-55



- * 采用优质高碳钢精工锻造, 坚固耐用。
- * 钳头表面防锈发黑处理。
- * 钳头带齿防滑设计, 使用方便。

型号 ITEM NO.	规格 SIZE	装箱数 PCS	体积 MEAS	重量 W	RMB
WSS125B	5"/125mm	12/144	41X35X34cm	20.5kg	21.69
WSS150B	6"/150mm	6/120	56.5X21.5X35cm		
WSS175B	7"/175mm	6/120	58X24X34.5cm	19kg	21.97
WSS230B	9"/230mm	6/60	54.5X34X21cm	21kg	40.02
WSS330B	13"/330mm	6/36	39X37X21cm	19.5kg	71.04

日式卡簧钳 (外卡弯咀)

EXTERNAL CIRCLIP PLIERS BENT NOSE

SK-55



- * 采用优质高碳钢精工锻造, 坚固耐用。
- * 钳头表面防锈发黑处理。
- * 钳头带齿防滑设计, 使用方便。

型号 ITEM NO.	规格 SIZE	装箱数 PCS	体积 MEAS	重量 W	RMB
WSB125B	5"/125mm	12/144	41X35X34cm	20.5kg	21.69
WSB150B	6"/150mm	6/120	56.5X21.5X35cm		
WSB175B	7"/175mm	6/120	58X24X34.5cm	19kg	21.97
WSB230B	9"/230mm	6/60	54.5X34X21cm	21kg	40.02
WSB330B	13"/330mm	6/36	39X37X21cm	19.5kg	71.04

四用卡簧钳

4-IN-1 CIRCLIP PLIERS

SK-55



- ★ 采用优质高碳钢制造。
- ★ 钳体表面发黑处理，防锈、防腐蚀。
- ★ 备用3个钳头，使用范围10-15mm，为您提供最佳夹取尺寸。

型号 ITEM NO	规格 SIZE	装箱数 PCS	体积 MEAS	重量 W	RMB
WNS01	7"/175mm	6/60	60X28X38cm	14kg	34.28

4件套沾塑柄日式卡簧钳

4PCS CIRCLIP PLIERS SET

SK-55

优质钢



- ★ 钳头表面防锈发黑处理。
- ★ 采用优质高碳钢精工锻造，坚固耐用。
- ★ 钳头带齿防滑设计，使用方便。
- ★ 规格：7"/175mm 内卡直头 7"/175mm 外卡直头
7"/175mm 内卡弯咀 7"/175mm 外卡弯咀

型号 ITEM NO	规格 SIZE	装箱数 PCS	体积 MEAS	重量 W	RMB
WNS02	7"/175mm	1/30	51X28X22cm	16.5kg	107.08

省力打孔钳

DRILLING PLIERS

65#



- ★ 采用65#锰钢精工锻造，坚固耐磨，打孔头刃口高频淬火，硬度高。
- ★ 适用于皮具、皮带、硬纸卡等材质的打孔与衣服、裤子等衣物的压扣。

型号 ITEM NO	范围 SCOPE	装箱数 PCS	体积 MEAS	重量 W	RMB
W0555B	2mm、2.5mm、3mm 3.5mm、4mm、4.5mm	6/24	30.5X27.5X28cm	7.5kg	31.11

省力打孔钳

DRILLING PLIERS

优质钢



- ★ 独特双杠省力设计，使用更轻松，冲孔更强力。
- ★ 打孔头经特殊处理，锋利耐用，打孔迅速、准、精密。
- ★ 适用于皮具、皮带、硬纸卡、纸张、肩章、硬质PVC等材质的打孔。

型号 ITEM NO	范围 SCOPE	装箱数 PCS	体积 MEAS	重量 W	RMB
W0378	2.5mm、3.0mm、3.5mm 4.0mm、4.5mm、5.0mm	6/24	31.5X27.5X31cm	13.5kg	56.21

多功能压扣钳

MULTI-FUNCTION GROMMET SETTING PLIERS

优质钢



- ★ 冲头采用优质合金钢制造，整体热处理，边缘光滑处理，压接不卡死。
- ★ 适用于在多种材料上压扣，比如皮革、橡胶、塑料板等其他材料。
- ★ 钳体表面光亮镀铬处理，美观防锈。
- ★ 规格：7mm、8mm、12mm。
- ★ 金属扣眼：7mm-10pieces 8mm-10pieces 12mm-10pieces。
- ★ 人体工程学设计，钳体带张力弹簧，使用更省力。

型号 ITEM NO	范围 SCOPE	装箱数 PCS	体积 MEAS	重量 W	RMB
W3272	7mm、8mm、12mm	6/24	36.5X31X39.5cm	10kg	56.87

皮革打孔压扣工具套装

BELT PUNCHER AND BUTTON PRESSURE TOOL KITS

65#



- ★ 采用65#锰钢精工锻造，坚固耐磨，打孔头刃口高频淬火，硬度高。
- ★ 适用于皮具、皮带、硬纸卡等材质的打孔与衣服、裤子等衣物的压扣。

型号 ITEM NO	范围 SCOPE	装箱数 PCS	体积 MEAS	重量 W	RMB
W0555	2.5mm、3mm、3.5mm 4mm、4.5mm、5mm	10/20	52.5X35X34cm	12kg	87.37

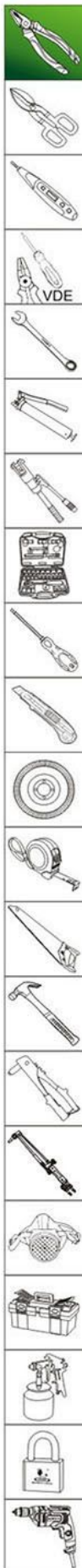

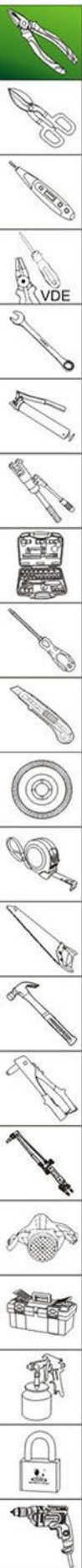

长柄轻钢龙骨钳

LONG HANDLE LIGHT STEEL KEEL CLAMP

SK-55



- * 钳体采用优质高碳钢精密压铸，坚固耐用。
- * 冲头采用特殊合金钢材料锻造，HRC硬度达到61度。
- * 适用范围：0.5mm-0.8mm
- * 手柄为PP+TPR环保手柄，握感更舒适。

型号 ITEM NO	规格 SIZE	装箱数 PCS	体积 MEAS	重量 W	RMB
W0303	330mm	6/24	45X32X33cm	28kg	109.80

珠宝扁尖钳

JEWELLERY FLAT NOSE PLIERS

65#



- * 钳体采用优质65#锰钢锻造，表面精抛电泳处理。
- * 刃口特殊热处理，剪切锋利，适用于珠宝、打金、钟表等行业。

型号 ITEM NO	规格 SIZE	装箱数 PCS	体积 MEAS	重量 W	RMB
W3446	5"/125mm	12/240	43X40.5X36.5cm	23.5kg	21.33

珠宝打孔钳

JEWELLERY DRILLING PLIERS

65#



- * 打孔范围：1.8mm
- * 钳体采用优质65#锰钢锻造，表面精抛电泳处理。
- * 适用于珠宝、打金、钟表等行业。

型号 ITEM NO	规格 SIZE	装箱数 PCS	体积 MEAS	重量 W	RMB
W3448	5"/125mm	20/160	48X38X25.5cm	19.5kg	36.96

珠宝弯钩钳

JEWELLERY BENT HOOK PLIERS

65#



- * 钳体采用优质65#锰钢锻造，表面精抛电泳处理。
- * 刃口特殊热处理，剪切锋利，适用于珠宝、打金、钟表等行业。

型号 ITEM NO	规格 SIZE	装箱数 PCS	体积 MEAS	重量 W	RMB
W3450	5"/125mm	12/240	43X40.5X36.5cm	24kg	21.33

单手轻钢龙骨钳

SINGLE-HAND LIGHT STEEL KEEL CLAMP

A-ALLOY



- * 钳体采用优质铝钛合金精密压铸，坚固耐用。
- * 冲头采用特殊合金钢材料锻造，HRC硬度达到61度。
- * 粘塑防滑手柄设计，握感舒适。
- * 适用范围：0.5mm-0.8mm

型号 ITEM NO	规格 SIZE	装箱数 PCS	体积 MEAS	重量 W	RMB
W0302	270mm	6/24	38.5X38.5X30cm	18kg	113.60

珠宝尖嘴钳

JEWELLERY LONG NOSE PLIERS

65#



- * 钳体采用优质65#锰钢锻造，表面精抛电泳处理。
- * 刃口特殊热处理，剪切锋利，适用于珠宝、打金、钟表等行业。

型号 ITEM NO	规格 SIZE	装箱数 PCS	体积 MEAS	重量 W	RMB
W3447	5"/125mm	20/160	48X38X25.5cm	18kg	21.33

珠宝压线钳

JEWELLERY WIRE STRIPPER

65#



- * 钳体采用优质65#锰钢锻造，表面精抛电泳处理。
- * 刃口特殊热处理，剪切锋利，适用于珠宝、打金、钟表等行业。

型号 ITEM NO	规格 SIZE	装箱数 PCS	体积 MEAS	重量 W	RMB
W3449	5"/125mm	12/240	43X40.5X36.5cm	23.5kg	21.33

珠宝钢线钳

JEWELLERY STEEL WIRE PLIERS

65#



- * 钳体采用优质65#锰钢锻造，表面精抛电泳处理。
- * 刃口特殊热处理，剪切锋利，适用于珠宝、打金、钟表等行业。

型号 ITEM NO	规格 SIZE	装箱数 PCS	体积 MEAS	重量 W	RMB
W3451	5"/125mm	12/240	43X40.5X36.5cm	21kg	25.01

银头钳 (多功能水泵钳)

HE HEAD PLIERS



型号 ITEM NO	规格 SIZE	装箱数 PCS	体积 MEAS	重量 W	RMB
W0477	11"/275mm	1/60	39X36X26cm	35kg	75.45

德式顶切钳

GERMAN TYPE END CUTTING PLIERS



- ★ 整体采用优质铬钒钢精工锻造。
- ★ 刃口高频淬火, 硬度高。
- ★ 钳体防锈发黑处理。

型号 ITEM NO	规格 SIZE	装箱数 PCS	体积 MEAS	重量 W	RMB
W0144	6"/150mm	15/120	48X38X25.5cm	33kg	44.67

鲤鱼钳

SLIP JOINT PLIERS



- ★ 采用优质高碳钢精工锻造, 坚固耐用。
- ★ 头部可调节夹持范围, 使用方便。

型号 ITEM NO	规格 SIZE	装箱数 PCS	体积 MEAS	重量 W	RMB
WNS506E	6"/150mm	20/160	48X38X25.5cm	24kg	15.56
WNS508E	8"/200mm	12/72	51X28X22cm	19kg	20.78
WNS5010E	10"/250mm	6/60	55X33X22.5cm	29kg	31.90

胡桃钳

CARPENTERS PINCERS



- ★ 采用优质铬钒钢精工锻造, 坚固耐用。
- ★ 钳体喷砂精磨, 防滑沾塑手柄, 握感舒适。
- ★ 适用于皮匠、鞋工、木工等专业人士作业。

型号 ITEM NO	规格 SIZE	装箱数 PCS	体积 MEAS	重量 W	RMB
W0087B	6"/150mm	15/120	48X38X25.5cm	16kg	26.41
W0087C	7"/175mm	10/60	51X28X22cm	17kg	30.68
W0087A	8"/200mm	10/60	51X28X22cm	17kg	36.01

扎线钳

TOWERS PINCERS



- ★ 采用优质铬钒钢精工锻造, 坚固耐用。
- ★ 钳体喷砂精磨, 防滑沾塑手柄, 握感舒适。
- ★ 适用于建筑、装潢等行业。

型号 ITEM NO	规格 SIZE	装箱数 PCS	体积 MEAS	重量 W	RMB
W0089A	8"/200mm	10/60	51X28X22cm	16kg	29.88
W0089B	9"/225mm	10/60	51X28X22cm	24kg	30.68
W0089C	10"/250mm	6/60	55X33X22.5cm	28kg	36.29
W0089D	12"/300mm	6/36	38X34X25cm	21kg	48.29

胡桃钳

CARPENTERS PINCERS



- ★ 整体采用优质高碳钢精工锻造, 坚固耐用。
- ★ 沾塑手柄, 握感舒适。
- ★ 适用于皮匠、鞋工、木工等专业人士作业。

型号 ITEM NO	规格 SIZE	装箱数 PCS	体积 MEAS	重量 W	RMB
W0088B	6"/150mm	15/120	48X38X25.5cm	16kg	23.48
W0088C	7"/175mm	10/60	51X28X22cm	17kg	26.14
W0088A	8"/200mm	10/60	51X28X22cm	17kg	28.01

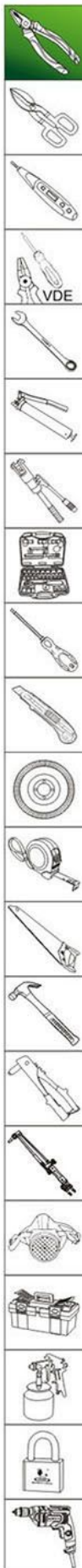

德式水泵钳

GERMAN TYPE WATER PUMP PLIERS



★ 采用优质铬钒钢精工锻造, 坚固耐用。

型号 ITEM NO	规格 SIZE	装箱数 PCS	体积 MEAS	重量 W	RMB
W0475A	10*/250mm	8/48	56X33X22cm	24kg	48.52

★ 本产品已荣获国家专利证书
专利号: ZL 2019 3 0530469. X

多功能水泵钳

MULTIFUNCTIONAL WATER PUMP PLIERS



型号 ITEM NO	规格 SIZE	装箱数 PCS	体积 MEAS	重量 W	RMB
W4442A	10*/250mm	6/60	55X33X22.5cm	57.36	
W4442B	12*/300mm	6/36	38X34X25cm	66.69	

水泵钳

WATER PUMP PLIERS



★ 采用优质高碳钢精工锻造, 坚固耐用。
★ 头部可调节夹持范围, 使用方便。

型号 ITEM NO	规格 SIZE	装箱数 PCS	体积 MEAS	重量 W	RMB
WNS508B	8*/200mm	10/60	51X28X22cm	18kg	30.38
WNS5010B	10*/250mm	6/60	55X33X25.5cm	26kg	35.56
WNS5012B	12*/300mm	6/36	38X34X25cm	22kg	46.54

欧式沾塑柄水泵钳

WATER PUMP PLIERS



★ 250mm 总长: 240mm 开口量: 33mm。
300mm 总长: 300mm 开口量: 42mm。

型号 ITEM NO	规格 SIZE	装箱数 PCS	体积 MEAS	重量 W	RMB
WNS5010F	10*/250mm	6/60	55X33X22.5cm	26kg	79.76
WNS5012F	12*/300mm	6/36	38X34X25cm	23kg	107.26

卫浴钳

SANITARY PLIERS



★ 采用优质高碳钢精工锻造, 坚固耐用。
★ 镀铬处理的钳身防锈、美观。
★ 头部可调节夹持范围, 使用方便。

型号 ITEM NO	规格 SIZE	装箱数 PCS	体积 MEAS	重量 W	RMB
W0168	10*/240mm	6/60	55X33X22.5cm	20kg	42.61

大力钳 (滤清器式) LOCKING PLIERS



型号 ITEM NO	规格 SIZE	装箱数 PCS	体积 MEAS	重量 W	RMB
WS0167	10"/250mm	10/60	56x33x22cm	29.5kg	42.68

焊接大力钳 LOCK-GRIP PLIERS



- ★ 钳口特殊合金钢冲压成型, 韧性好。
- ★ 冲压钢板手柄, 夹持物件不变形。
- ★ 热处理微调杆, 容易调整最佳夹持尺寸。

型号 ITEM NO	规格 SIZE	装箱数 PCS	体积 MEAS	重量 W	RMB
W0041	10"/250mm	1/36	43.5X27X26cm	17kg	77.05

链条大力钳 CHAIN LOCK PLIERS



- ★ 钳口特殊合金钢冲压成型, 韧性好。
- ★ 冲压钢板手柄, 夹持物件不变形。
- ★ 热处理微调杆, 容易调整最佳夹持尺寸。

型号 ITEM NO	规格 SIZE	装箱数 PCS	体积 MEAS	重量 W	RMB
W0127	18"/450mm	6/36	38X34X25cm	29kg	102.04

C型大力钳 (活动爪) C-CLAMP LOCKING PLIERS



- ★ 钳口特殊热处理, 韧性扭力极佳。
- ★ 强力合金钢冲压成型, 夹持物件不变形。
- ★ 螺杆微调钮, 容易调整最佳夹持尺寸。

型号 ITEM NO	规格 SIZE	装箱数 PCS	体积 MEAS	重量 W	RMB
W0059	11"/275mm	6/36	55.5X35X28cm		39.74

C型大力钳 (活动爪) C-CLAMP LOCKING PLIERS



- ★ 钳口特殊热处理, 韧性扭力极佳。
- ★ 强力合金钢冲压成型, 夹持物件不变形。
- ★ 螺杆微调钮, 容易调整最佳夹持尺寸。

型号 ITEM NO	规格 SIZE	装箱数 PCS	体积 MEAS	重量 W	RMB
W0028	18"/450mm	6/24	46X30X30cm	30kg	94.49
W0029	11"/275mm	10/40	52X36X30cm	30kg	56.48
W0030	9"/225mm	10/60	44X30X26cm	21kg	49.52

C型大力钳 (固定爪) C-CLAMP LOCKING PLIERS



- ★ 钳口特殊合金钢冲压成型, 韧性好。
- ★ 冲压钢板手柄, 夹持物件不变形。
- ★ 热处理微调杆, 容易调整最佳夹持尺寸。

型号 ITEM NO	规格 SIZE	装箱数 PCS	体积 MEAS	重量 W	RMB
W0033	11"/275mm	10/40	52X36X30cm	30kg	66.37

C型大力钳 (塑胶柄) C-CLAMP LOCKING PLIERS



- ★ 钳口特殊热处理, 韧性扭力极佳。
- ★ 强力合金钢冲压成型, 夹持物件不变形。
- ★ 螺杆微调钮, 容易调整最佳夹持尺寸。
- ★ 双材料手柄, 握感舒适。

型号 ITEM NO	规格 SIZE	装箱数 PCS	体积 MEAS	重量 W	RMB
W0123	11"/275mm	10/40	48X36X18cm	30kg	63.96
W0124	9"/225mm	10/60	44X30X26cm	21kg	55.44

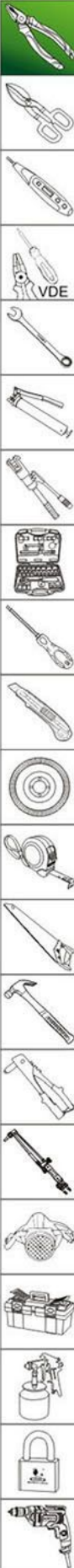

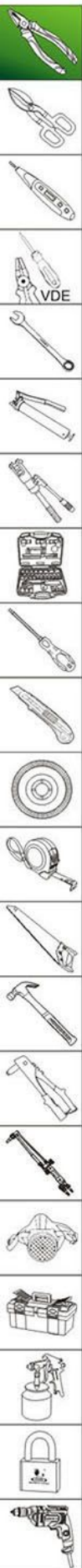

直咀大力钳 LOCK-GRIP PLIERS



- ★ 钳口特殊合金钢冲压成型，韧性好。
- ★ 冲压钢板手柄，夹持物件不变形。
- ★ 热处理微调杆，容易调整最佳夹持尺寸。
- ★ 锯齿形钳口，夹持有力。

型号 ITEM NO	规格 SIZE	装箱数 PCS	体积 MEAS	重量 W	RMB
WR13	10*/250mm	10/60	55.5X29.5X20cm	28.76	

尖咀大力钳 (铆钉式) LOCK-GRIP PLIERS



- ★ 钳口特殊合金钢冲压成型，韧性好。
- ★ 冲压钢板手柄，夹持物件不变形。
- ★ 热处理微调杆，容易调整最佳夹持尺寸。
- ★ 锯齿形钳口，夹持有力。

型号 ITEM NO	规格 SIZE	装箱数 PCS	体积 MEAS	重量 W	RMB
W0042	9*/225mm	10/60	57X31X24cm	22kg	38.97
W0043	7*/160mm	12/72	51X28X22cm	20kg	32.45

扁咀大力钳 (焊接式) LOCK-GRIP PLIERS



- ★ 钳口特殊合金钢冲压成型，韧性好。
- ★ 冲压钢板手柄，夹持物件不变形。
- ★ 热处理微调杆，容易调整最佳夹持尺寸。

型号 ITEM NO	规格 SIZE	装箱数 PCS	体积 MEAS	重量 W	RMB
W0039	10*/250mm	1/36	43.5X27X26cm	18kg	67.27

葫芦咀大力钳 (磷化) LOCK-GRIP PLIERS



- ★ 钳体表面磷化处理，防锈、防腐蚀性极佳。
- ★ 钳口特殊合金钢冲压成型，韧性好。
- ★ 冲压钢板手柄，夹持物件不变形。
- ★ 锯齿形钳口，夹持有力。
- ★ 热处理微调杆，容易调整最佳夹持尺寸。

型号 ITEM NO	规格 SIZE	装箱数 PCS	体积 MEAS	重量 W	RMB
W0035	10*/250mm	10/60	57X31X24cm	28kg	41.93
W0036	7*/175mm	10/60	51X28X22cm	21kg	35.40

平口大力钳 (焊接式) LOCK-GRIP PLIERS



- ★ 钳口特殊合金钢冲压成型，韧性好。
- ★ 冲压钢板手柄，夹持物件不变形。
- ★ 热处理微调杆，容易调整最佳夹持尺寸。
- ★ 锯齿形钳口，夹持有力。

型号 ITEM NO	规格 SIZE	装箱数 PCS	体积 MEAS	重量 W	RMB
W0037	10*/250mm	10/60	57X31X24cm	32kg	52.26

5寸迷你大力钳 (两支装) LOCK-GRIP PLIERS



- ★ 钳口特殊合金钢冲压成型，韧性好。
- ★ 冲压钢板手柄，夹持物件不变形。
- ★ 热处理微调杆，容易调整最佳夹持尺寸。
- ★ 锯齿形钳口，夹持有力。

型号 ITEM NO	规格 SIZE	装箱数 PCS	体积 MEAS	重量 W	RMB
W0130	WR125mm CD125mm	12/144	37.5X36.5X27cm	30kg	39.55

葫芦咀大力钳 (铆钉式) LOCK-GRIP PLIERS



- ★ 钳口采用铬钒钢整体锻造，韧性好。
- ★ 冲压钢板手柄，夹持物件不变形。
- ★ 热处理微调杆，容易调整最佳夹持尺寸。
- ★ 锯齿形钳口，夹持有力。

型号 ITEM NO	规格 SIZE	装箱数 PCS	体积 MEAS	重量 W	RMB
WSB10	10"/250mm	10/60	57X31X24cm	28kg	37.69
WSB607	7"/175mm	10/60	51X28X22cm	20kg	31.92

葫芦咀大力钳 (塑胶柄) LOCK-GRIP PLIERS



- ★ 钳口特殊合金钢冲压成型，韧性好。
- ★ 冲压钢板手柄，夹持物件不变形。
- ★ 热处理微调杆，容易调整最佳夹持尺寸。
- ★ 锯齿形钳口，夹持有力。
- ★ 双材料手柄，握感舒适。

型号 ITEM NO	规格 SIZE	装箱数 PCS	体积 MEAS	重量 W	RMB
W0125	10"/250mm	10/60	57X31X24cm	31kg	43.04
W0126	7"/175mm	10/60	51X28X22cm	21kg	36.86

B型封口大力钳 LOCK-GRIP PLIERS



- ★ 钳口特殊合金钢冲压成型，韧性好。
- ★ 冲压钢板手柄，夹持物件不变形。
- ★ 热处理微调杆，容易调整最佳夹持尺寸。

型号 ITEM NO	规格 SIZE	装箱数 PCS	体积 MEAS	重量 W	RMB
W0131	7"/175mm	12/72	51X28X22cm	19kg	51.44

葫芦咀大力钳 (铆钉式) (盒装) LOCK-GRIP PLIERS



- ★ 钳口采用铬钒钢整体锻造，韧性好。
- ★ 冲压钢板手柄，夹持物件不变形。
- ★ 热处理微调杆，容易调整最佳夹持尺寸。
- ★ 锯齿形钳口，夹持有力。

型号 ITEM NO	规格 SIZE	装箱数 PCS	体积 MEAS	重量 W	RMB
C6010	10"/250mm	10/60	56.5X31X20.5cm	28kg	36.04
C607	7"/175mm	12/72	51X28X22cm	22kg	31.10

葫芦咀大力钳 (焊接式) LOCK-GRIP PLIERS



- ★ 钳口采用铬钒钢整体锻造，韧性好。
- ★ 冲压钢板手柄，夹持物件不变形。
- ★ 热处理微调杆，容易调整最佳夹持尺寸。
- ★ 锯齿形钳口，夹持有力。

型号 ITEM NO	规格 SIZE	装箱数 PCS	体积 MEAS	重量 W	RMB
WSA10	10"/250mm	10/60	57X31X24cm	28kg	59.87
WSA607	7"/175mm	10/60	51X28X22cm	20kg	35.62

圆咀大力钳 LOCK-GRIP PLIERS



- ★ 钳口采用铬钒钢整体锻造，韧性好。
- ★ 冲压钢板手柄，夹持物件不变形。
- ★ 热处理微调杆，容易调整最佳夹持尺寸。
- ★ 锯齿形钳口，夹持有力。

型号 ITEM NO	规格 SIZE	装箱数 PCS	体积 MEAS	重量 W	RMB
WR10	10"/250mm	10/60	56.5X31.2X20.5cm	27kg	27.71
WR7	7"/175mm	12/72	51X28X22cm	22kg	25.36

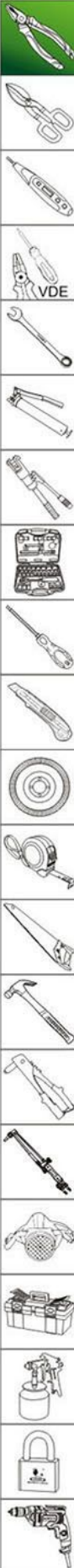

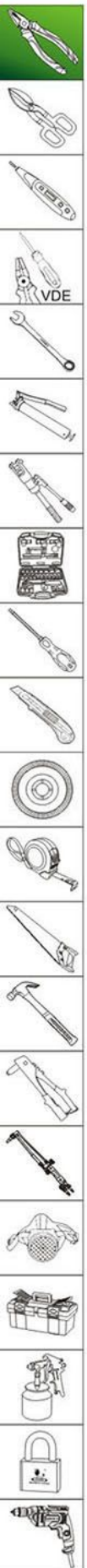

美式重型管子钳 (沾塑柄) HEAVY DUTY PIPE WRENCH

SK-55



- ★ 配有数控车床制作的滚花大螺母, 便于调节。
- ★ 特有上下咬合钳牙设计, 保证强劲的夹持效果。
- ★ 钳体采用特殊合金元素配方精密铸造, 扭距大, 完全满足您所有工作场合的要求。

型号 ITEM NO	规格 SIZE	装箱数 PCS	体积 MEAS	重量 W	RMB
W200A	8"/200mm	6/72	31X21X23cm	29kg	31.34
W250A	10"/250mm	6/48	27X24X28cm	32kg	39.55
W300A	12"/300mm	6/36	30X26X23cm	33kg	49.80
W350A	14"/350mm	6/24	35X27X15cm	33kg	63.28
W450A	18"/450mm	4/12	43X17X18cm	26kg	89.35
W600A	24"/600mm	2/10	53X30X13cm	33kg	121.58
W900A	36"/900mm	1/4	80X15X15cm	21kg	237.29
W1200A	48"/1200mm	1/2	105X11X17cm	19kg	395.50

美式重型管子钳 (绿色) HEAVY DUTY PIPE WRENCH

SK-55



- ★ 配有数控车床制作的滚花大螺母, 便于调节。
- ★ 特有上下咬合钳牙设计, 保证强劲的夹持效果。
- ★ 钳体采用特殊合金元素配方精密铸造, 扭距大, 完全满足您所有工作场合的要求。

型号 ITEM NO	规格 SIZE	装箱数 PCS	体积 MEAS	重量 W	RMB
W200C	8"/200mm	6/72	31X21X23cm	29kg	30.35
W250C	10"/250mm	6/48	27X24X28cm	32kg	38.30
W300C	12"/300mm	6/36	30X26X23cm	33kg	45.82
W350C	14"/350mm	6/24	35X27X15cm	33kg	58.22
W450C	18"/450mm	4/12	43X17X18cm	26kg	82.20
W600C	24"/600mm	2/10	53X30X13cm	33kg	111.85
W900C	36"/900mm	1/4	80X15X15cm	21kg	218.31
W1200C	48"/1200mm	1/2	106X11X17cm	19kg	363.86

美式重型管子钳 (红色) HEAVY DUTY PIPE WRENCH

SK-55



- ★ 配有数控车床制作的滚花大螺母, 便于调节。
- ★ 特有上下咬合钳牙设计, 保证强劲的夹持效果。
- ★ 钳体采用特殊合金元素配方精密铸造, 扭距大, 完全满足您所有工作场合的要求。

型号 ITEM NO	规格 SIZE	装箱数 PCS	体积 MEAS	重量 W	RMB
W200B	8"/200mm	6/72	31X21X23cm	29kg	30.35
W250B	10"/250mm	6/48	27X24X28cm	32kg	38.30
W300B	12"/300mm	6/36	30X26X23cm	33kg	45.82
W350B	14"/350mm	6/24	35X27X15cm	33kg	58.22
W450B	18"/450mm	4/12	43X17X18cm	26kg	82.20
W600B	24"/600mm	2/10	53X30X13cm	33kg	111.85
W900B	36"/900mm	1/4	80X15X15cm	21kg	218.31
W1200B	48"/1200mm	1/2	106X11X17cm	19kg	363.86

鹰嘴管子钳

BENT NOSE PIPE WRENCH 90°

SK-55



- ★ 配有数控车床制作的滚花大螺母, 便于调节。
- ★ 特有上下咬合钳牙设计, 保证强劲的夹持效果。
- ★ 钳体采用特殊合金元素配方精密铸造, 扭距大, 完全满足您所有工作场合的要求。
- ★ 钳头为T8A高碳钢精工锻造而成, 经整体热处理。

型号 ITEM NO	规格 SIZE	装箱数 PCS	体积 MEAS	重量 W	RMB
W0132	3/4"	36	31X27X23.5cm	23kg	52.69
W0133	1"	36	33.5X28.5X23cm	23kg	60.86
W0134	1.5"	24	44X25X24cm	28kg	84.91
W0135	2"	12	59X28X14cm	25kg	133.97
W0136	3"	6	68X20.5X12cm	19kg	203.50
W0137	4"	6	77X25X15cm	25kg	260.54

B型链条管子钳 PIPE DUTY

SK-55



- ★ 钳口采用高碳钢精工锻造, 齿部高频淬火, 双面钳口, 可更换使用, 广泛应用于管道施工, 油田和钻井作业。

型号 ITEM NO	规格 SIZE	装箱数 PCS	体积 MEAS	重量 W	RMB
W0423A	900mm	4	94X18X18.5cm	34kg	520.81
W0423B	1000mm	2	103X10.5X20cm	22kg	685.46
W0423C	1200mm	2	122X10.5X20.5cm	24kg	847.42
W0423D	1300mm	2	144X21X12cm	30kg	1129.22
W0423E	1400mm	2	144X10.5X21.5cm	29kg	1379.96
W0423F	1800mm	1	163.5X11X11.5cm	20kg	1803.83

B型链条管子钳 PIPE DUTY

SK-55



- ★ 钳口采用高碳钢精工锻造, 齿部高频淬火, 双面钳口, 可更换使用, 广泛应用于管道施工, 油田和钻井作业。

型号 ITEM NO	规格 SIZE	装箱数 PCS	体积 MEAS	重量 W	RMB
W4308A	900mm	4	91X19X10cm	29kg	411.93
W4308B	1000mm	2	101X11X10cm	19kg	529.62

快速管子钳

RAPID GRIP PIPE WRENCH

SK-55 1-1 强夹持 PAT 专利



威力獅专利手柄
PP+TPR环保手柄握感舒适



★ 本产品已荣获国家专利证书
专利号: ZL 2019 3 0530987. 1

- ★ 头部采用55#钢锻造, 整体热处理, 上下齿部高频淬火, 硬度45-48HRC。
- ★ 活动头结合加强型弹簧开合设计, 头部可做90°角活动, 适合不同角度的狭小空间作业。

型号 ITEM NO	规格 SIZE	装箱数 PCS	体积 MEAS	重量 W	RMB
W2874A	18"/450mm	20	50X21X22cm	27kg	88.53
W2874B	24"/600mm	12	70X25X15cm	27kg	120.50

快速新型管子钳

RAPID GRIP PIPE WRENCH

SK-55 1-1 强夹持



- ★ 钳体采用特殊合金元素配方精密铸造, 扭距大, 完全满足您所有工作场合的要求。
- ★ 钳口采用高碳钢精工锻造, 齿部高频淬火。

型号 ITEM NO	规格 SIZE	装箱数 PCS	体积 MEAS	重量 W	RMB
W0491	12"/300mm	36	31.5X28.5X26cm	19kg	175.64

2件套棘轮夹持钳

2PCS RATCHET TYPE CLAMPS

1-1 强夹持

★ 最大口径: 70mm



★ 最大口径: 50mm



- ★ 金属棘轮式夹钳是一款具有可变量度的多用途夹钳与夹具, 适用于工件粘合、焊接与组装等夹合固定。
- ★ 金属本体, 强力耐久, 弹性加力装置, 夹持更安全牢固。
- ★ 自释放装置, 使用方便, 单手即可轻松操作。
- ★ 人体工程学防滑手柄设计, 使用更舒适省力。

型号 ITEM NO	规格 SIZE	装箱数 PCS	体积 MEAS	重量 W	RMB
W0559		6/24	43.5X40.5X33.7cm	20.5kg	186.41

高档塑柄F架

HIGH GRADE PLASTIC HANDLE F RACK

SK-55 1-1 强夹持



采用优质高碳钢锻造
精抛光, 镀铬, 强力结构设计

升级为双色螺纹旋转手柄

- ★ 夹头采用可活动设计, 保持加持面平稳降低夹持后的留痕。
- ★ 丝杆, 螺旋式松紧, 高品质导杆, 锻造滑动臂, 防滑卡扣。
- ★ 打开快, 开口大, 装卸工件不受阻碍。
- ★ 传输力大, 施以较小的作用力就可以获得最大的压紧力。

型号 ITEM NO	规格 SIZE	装箱数 PCS	体积 MEAS	重量 W	RMB
W0486B	200X80mm	1/24	61X25X19cm		71.11
W0486C	250X80mm	1/24	61X25X19cm	25kg	78.69
W0486D	300X80mm	1/24	61X25X19cm	25kg	82.18
W0486E	450X80mm	1/24	61X25X19cm	27kg	97.52
W0486F	600X80mm	1/24	81X25X19cm	28kg	102.89

重型F架

HEAVY F RACK

1-1 强夹持



锻造滑动壁

高品质导杆

合金钢垫片

丝杆, 螺旋式松紧

防滑卡扣

- ★ 采用优质合金钢锻造, 整体热处理。
- ★ 夹持强度大, 韧性好, 表面镀铬, 防锈能力强。
- ★ 夹头采用可活动设计, 保持加持面平稳降低夹持后的留痕。
- ★ 搞扭曲, 硬度大, 使用无压痕。适用范围更广, 坚固、耐用。

型号 ITEM NO	规格 SIZE	装箱数 PCS	体积 MEAS	重量 W	RMB
W0485D	300X120mm	6/24	42X41X18cm	31.6kg	157.27
W0485E	400X120mm	6/18	51X21X26.5cm	27.6kg	165.68
W0485F	500X120mm	6/18	61X21X26.5cm	30.9kg	182.52
W0485G	600X120mm	6/18	71X21X26.5cm	33.5kg	193.76

重型G字夹

HEAVY G-SHAPE CLAMP

SK-55 1-1 强夹持



- ★ 钳体采用高碳钢精工锻造, 整体热处理。
- ★ T型旋转手柄, 提供更大扭力各紧固力。
- ★ 独特的夹体加重设计, 夹持物体不易变形。
- ★ 特有梯形螺纹丝杆, 扭距大, 保证强劲的夹角持效果。

型号 ITEM NO	规格 SIZE	装箱数 PCS	体积 MEAS	重量 W	RMB
W0473A	1"	12/144	38X18X20cm	16kg	10.03
W0473B	2"	12/72	40X18X16cm	15kg	13.77
W0473C	3"	6/36	36X20X21cm	17kg	24.22
W0473D	4"	6/36	39.5X22.5X24cm	26kg	32.39
W0473E	5"	6/30	69X27X14cm	28kg	39.91
W0473F	6"	6/24	31.5X29.5X29cm	30kg	51.97
W0473G	8"	6/12	36X29X17cm	20kg	68.46
W0473H	10"	5/10	39X28X18cm	21kg	84.57
W0473I	12"	5/10	43.5X32X19cm	29kg	114.58

加重型精密台虎钳

HEAVY DUTY PRECISION HINGED PIPE VISE

HT-250



型号 ITEM NO	规格 SIZE	开口度 OPENING	装箱数 PCS	体积 MEAS	重量 W	RMB
A130104	4"	200mm	1	35X15X22cm	12.4kg	752.94
A130105	5"	240mm	1	44X19X25cm	17.2kg	1006.54
A130106	6"	270mm	1	46X23X28cm	25kg	1385.62
A130108	8"	360mm	1	49X24X30cm	31kg	1696.73

M型加重型精密台虎钳

HEAVY DUTY M TYPE PRECISION HINGED PIPE VISE

HT-250

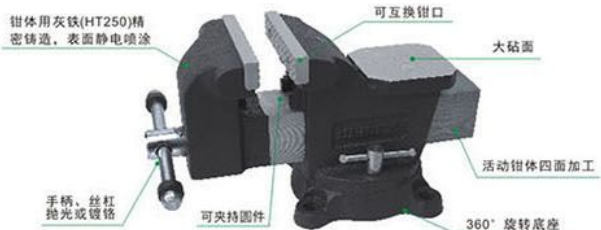

型号 ITEM NO	规格 SIZE	开口度 OPENING	装箱数 PCS	体积 MEAS	重量 W	RMB
W2484	4"	75mm	2	30X29X20cm	15kg	558.45
W2485	5"	100mm	2	38X34X23cm	22.5kg	663.43
W2486	6"	125mm	1	39X19X23cm	15kg	827.18
W2487	8"	150mm	1	45.5X23.5X24.5cm	22kg	1192.49

管子台虎钳

HINGED PIPE VISE

SK-45



- ★ 可固定于工作台上, 用于夹持管件。
- ★ 钳身采用高碳钢锻造, 齿块锻压, 经热处理。

型号 ITEM NO	规格 SIZE	装箱数 PCS	体积 MEAS	重量 W	RMB
W0470C	2#	4	33X27X38cm	22kg	389.57
W0470D	3#	2	32X32X19cm	26kg	507.90
W0470E	4#	2	41.5X35.5X19cm	30kg	658.07

小型台虎钳

SMALL HZNGEO PIPE VISE

- ★ 支持长度: 75mm

型号 ITEM NO	规格 SIZE	装箱数 PCS	体积 MEAS	重量 W	RMB
W2481	80#	1/16	45.5x34x22.5cm	26.24kg	128.89

多功能桌虎钳

MULTI-PURPOSE TALDE VISE

- ★ 开口度: 58mm
- ★ 喉部深度: 34mm

型号 ITEM NO	规格 SIZE	装箱数 PCS	体积 MEAS	重量 W	RMB
W2490	2-1/2"	1/6	38x33x25cm	25	450.28

燕尾式桌虎钳

DOVETAIL TYPE PARALLEL BENCH VISE



- ★ 支持长度 50#: 65mm 80#: 75mm
- ★ 底座支持 50#: 78mm 80#: 78mm

型号 ITEM NO	规格 SIZE	装箱数 PCS	体积 MEAS	重量 W	RMB
W2482	50#	1/10	45.5x34x22.5cm	15.8kg	98.82
W2483	80#	1/10	45.5x34x22.5cm	17.8kg	128.10

燕尾式桌虎钳

DOVETAIL TYPE PARALLEL BENCH VISE

HT-250



- ★ 钳体用灰铁(HT250)精密铸造, 表面静电喷涂
- ★ 钳体四面加工
- ★ 可夹持圆件

型号 ITEM NO	规格 SIZE	装箱数 PCS	体积 MEAS	重量 W	RMB
W2488	50mm	10	44X38X23cm	28kg	208.19
W2489	60mm	10	44X38X23cm	26kg	215.09

铝合金精密台虎钳

AL.ALLOY PRECISION HINGED PIPE VISE

A-ALLOY



- ★ 采用铝合金精工压铸钳身, 轻巧坚固, 美观大方。
- ★ 技术参数: 钳口宽度尺寸60mm, 最大开口尺寸70mm, 可旋转角度90°。
- ★ 适合夹稳加工工件, 是钳工车间与木工工场的必备工具。

型号 ITEM NO	规格 SIZE	装箱数 PCS	体积 MEAS	重量 W	RMB
W0640	60#	20	33X30.5X26.5cm	22.2kg	101.96

铝合金精密台虎钳

AL.ALLOY PRECISION HINGED PIPE VISE

A-ALLOY



- ★ 采用铝合金精工压铸钳身, 轻巧坚固, 美观大方。
- ★ 钳头可360° 旋转, 使用方便。
- ★ 技术参数: 钳口宽度尺寸78mm, 最大开口尺寸50mm, 可旋转角度360°。
- ★ 适合夹稳加工工件, 是钳工车间与木工工场的必备工具。

型号 ITEM NO	规格 SIZE	装箱数 PCS	体积 MEAS	重量 W	RMB
W0641		20	50X25X40.5cm	18kg	156.86

铝合金精密台虎钳

AL.ALLOY PRECISION HINGED PIPE VISE

A-ALLOY



- ★ 采用铝合金精工压铸钳身, 轻巧坚固, 美观大方。
- ★ 技术参数: 钳口宽度尺寸80mm, 最大开口尺寸65mm, 可旋转角度90°。
- ★ 适合夹稳加工工件, 是钳工车间与木工工场的必备工具。

型号 ITEM NO	规格 SIZE	装箱数 PCS	体积 MEAS	重量 W	RMB
W0642		20	41X39.5X41.5cm	21kg	171.24



剪切工具系列 CUTTING TOOLS SERIES



质量是品牌走向世界的通行证……

QUALITY IS A PASSPORT FOR A BRAND GETS INTO
THE WORLD MARKET……

断线钳 BOLT CUTTER



刃口高频淬火，硬度极佳，剪切锋利

钳头采用铬钒钢(CR-V)精工锻造，整体热处理，经久耐用

威力獅专利手柄，美观大方
PP+TPR环保手柄，握感更舒适



- ★ 本产品已荣获国家专利证书
专利号：ZL 2019 3 0530987.1
- ★ 钳头为CR-V铬钒钢锻造而成，性能稳定，经久耐用。
- ★ 严格的刃口硬度控制，防止崩刃及卷刃，更大的刃口剪切能力，更长的使用寿命。

使用说明

1. 本产品执行 QB/T2206-1996《断线钳》之标准，适用于剪切一般碳素结构钢材、圆钢、电缆及硬铜线。
2. 断线钳在使用前，左右刀片必须吻合，同时连臂亦应先接触。
3. 断线钳在使用后，刀片若产生较大缝隙时，应先松开紧固螺钉，再旋紧调节螺钉至两刀片吻合，最后锁紧紧固螺钉即可。
4. 反之若刀片已吻合，而连臂未接触时，应先将调节螺钉松开，至连臂相接处，再锁紧紧固螺钉即可。

⚠ 注意事项

1. 使用过程中应保证钳头螺栓不得松动，如松动应及时拧紧，以防崩刃。
2. 不宜剪切硬度在 HRC30 以上和温度在 200°C 以上的金属材料。
3. 不宜用钳头代替锤子敲打。

型号 ITEM NO	规格 SIZE	剪切范围 RANGE	装箱数 PCS	体积 MEAS	重量 W	RMB
W0116A	12"/300mm	低碳钢 Φ5mm 中碳钢 Φ4mm	30			
W0117A	14"/350mm	低碳钢 Φ7mm 中碳钢 Φ5mm	30	38X23.5X43cm	29kg	86.23
W0118A	18"/450mm	低碳钢 Φ8mm 中碳钢 Φ6mm	10	47.5X13.5X32.5cm	17kg	106.87
W0119A	24"/600mm	低碳钢 Φ10mm 中碳钢 Φ8mm	10	63.5X15.5X33cm	27kg	148.93
W0120A	30"/750mm	低碳钢 Φ13mm 中碳钢 Φ10mm	5	78.5X17X19.5cm	22kg	206.76
W0121A	36"/900mm	低碳钢 Φ16mm 中碳钢 Φ12mm	5	93X18.5X20cm	29kg	253.36
W0122A	42"/1050mm	低碳钢 Φ19mm 中碳钢 Φ14mm	3	108X24X13cm	27kg	347.19
W0124A	48"/1200mm	低碳钢 Φ22mm 中碳钢 Φ16mm	3	123X22.5X10cm	28kg	431.17

断线钳头 (磷化) CUTTER SPARE



- ★ 钳头为铬钒钢锻造而成，表面磷化处理，性能稳定，经久耐用。
- ★ 严格的刃口硬度控制，防止崩刃及卷刃，更大的刃口剪切能力，更长的使用寿命。

型号 ITEM NO	规格 SIZE	剪切范围 RANGE	装箱数 PCS	体积 MEAS	重量 W	RMB
W0155A	24"/600mm	低碳钢 Φ10mm 中碳钢 Φ8mm	30	33X27.5X16cm	28kg	71.12
W0155B	30"/750mm	低碳钢 Φ13mm 中碳钢 Φ10mm	20	36X20.5X20.5cm	31kg	106.68
W0155C	36"/900mm	低碳钢 Φ16mm 中碳钢 Φ12mm	1/12	40X23.5X14cm	25kg	132.96
W0155D	42"/1050mm	低碳钢 Φ19mm 中碳钢 Φ14mm	1/10	26.5X23X24cm	27.9kg	204.08

高档迷你断线钳 MINI BOLT CUTTER



- ★ 采用优质铬钒钢精工锻造，坚固耐用。
- ★ 钳体发黑处理，刃口特殊热处理，剪切锋利。
- ★ 请勿用来剪切超过硬度HRC35的中碳钢或高碳钢。

型号 ITEM NO	规格 SIZE	装箱数 PCS	体积 MEAS	重量 W	RMB
W0245	8"/215mm	10/60	51X28X22cm	21kg	36.97

迷你断线钳 MINI BOLT CUTTER



- ★ 采用优质铬钒钢精工锻造，坚固耐用。
- ★ 钳体发黑处理，刃口特殊热处理，剪切锋利。
- ★ 请勿用来剪切超过硬度HRC35的中碳钢或高碳钢。

型号 ITEM NO	规格 SIZE	装箱数 PCS	体积 MEAS	重量 W	RMB
W09	8"/200mm	10/60	51X28X22cm	21kg	31.74

迷你断线钳 MINI BOLT CUTTER



- ★ 采用优质铬钒钢精工锻造，坚固耐用。
- ★ 钳体发黑处理，刃口特殊热处理，剪切锋利。
- ★ 请勿用来剪切超过硬度HRC35的中碳钢或高碳钢。

型号 ITEM NO	规格 SIZE	装箱数 PCS	体积 MEAS	重量 W	RMB
W0215	8"/200mm	10/60	51X28X22cm	21kg	24.41

鹰嘴断线钳 BENT NOSE BOLT CUTTER



- ★ 采用优质CR-V铬钒钢精工锻造，坚固耐用。
- ★ 钳体表面精磨处理，刃口特殊热处理，剪切锋利。

型号 ITEM NO	规格 SIZE	装箱数 PCS	体积 MEAS	重量 W	RMB
W0109	9"/235mm	6/60	55X33X22.5cm	31kg	117.75

小钢炮断线钳
MINI BOLT CUTTER

CR-V PAT 专利



防滑圆弧刃口, 剪切圆形线材时, 防止滑出



多功能防滑齿设计, 可拉线、拔钉

- ★ 剪切范围: 铜线 Φ 6.0mm 铁丝 Φ 5.0mm 钢丝 Φ 3.2mm
- ★ 钳头加厚达5.48mm, 表面发黑处理, 刃口高频淬火, 剪切锋利。
- ★ 利用杠杆原理, 偏心设计, 断线剪切更省力。
- ★ 采用60CR-V铬钒钢整体锻造, 一体成型, 硬度高, 韧性好。
- ★ 双色防滑包胶专利设计手柄, 美观大方, PP+TPR环保材质, 握感舒适。

型号 ITEM NO	规格 SIZE	装箱数 PCS	体积 MEAS	重量 W	RMB
W0243	8"/200mm	10/60	51X28X22cm	22kg	66.67

小钢炮断线钳
MINI BOLT CUTTER

CR-V PAT 专利



多功能防滑齿设计, 可拉线、拔钉



- ★ 剪切范围: 铜线 Φ 6.0mm 铁丝 Φ 5.0mm 钢丝 Φ 3.2mm
- ★ 钳头加厚达5.48mm, 表面发黑处理, 刃口高频淬火, 剪切锋利。
- ★ 利用杠杆原理, 偏心设计, 断线剪切更省力。
- ★ 采用60CR-V铬钒钢整体锻造, 一体成型, 硬度高, 韧性好。
- ★ 单色防滑粘塑手柄, 简洁大方, 握感舒适。

型号 ITEM NO	规格 SIZE	装箱数 PCS	体积 MEAS	重量 W	RMB
W0243B	8"/200mm	10/60	51X28X22cm	22kg	66.67

省力电缆剪
SAVE EFFORT CABLE CUTTER

65# PAT 专利

可调节松紧螺丝



加厚管壁, 结实耐用

- ★ 本产品已荣获国家专利证书, 专利号: ZL 2019 3 0530987.1
- ★ 刃口高频感应淬火, 剪切锋利, 切口整齐。
- ★ 精选加厚钢材, 结实耐用硬度高, 防止断把现象
- ★ 可用于剪切多股铜、铝芯电缆材料, 不适合剪切铁丝、钢丝等。
- ★ 威力狮专利手柄, 美观大方PP+TPR环保手柄, 握感更舒适。

型号 ITEM NO	规格 SIZE	装箱数 PCS	体积 MEAS	重量 W	RMB
W0424A	18"/450mm	12	50x28x28.5	16	237.00
W0424B	24"/600mm	5	66.7x26.2x15	13	328.93

欧式电缆剪
EUROPEAN TYPE CABLE CUTTER

65# PAT 专利



- ★ 钳口65#锰钢锻造, 高频感应淬火, 剪切锋利, 切口整齐。
- ★ 钳口发黑精磨处理, 防锈性能好。
- ★ 可用于剪切多股铜、铝芯电缆材料, 不适合剪切铁丝、钢丝等。

型号 ITEM NO	规格 SIZE	装箱数 PCS	体积 MEAS	重量 W	RMB
W0422B	40"/1000mm	5	98X24X29cm	26kg	519.01
WS-HS125	12"/300mm	10	39X27.5X15.5cm	7.5kg	157.79
WS-HS250	24"/600mm	10	56X30X19cm	17kg	238.93

钢丝绳剪
WIRE ROPE CUTTER

65# PAT 专利



加厚圆管壁, 结实耐用

- ★ 本产品已荣获国家专利证书, 专利号: ZL 2019 3 0530987.1
- ★ 采用65#锰钢锻造, 坚固耐用。
- ★ 锯齿状刃口经特殊热处理, 剪切快速平整。
- ★ 可剪切单股或多股铁线、钢锁材料等。
- ★ 威力狮专利手柄, 美观大方PP+TPR环保手柄, 握感更舒适。

型号 ITEM NO	规格 SIZE	装箱数 PCS	体积 MEAS	重量 W	RMB
W0426A	24"/600mm	10	63X30X30cm	30kg	182.70
W0426B	36"/900mm	5	92X22X25cm	30kg	280.53
W0426C	42"/1050mm				370.82

美式电缆剪
AMERICAN TYPE CABLE CUTTER

65# PAT 专利



加厚管壁, 结实耐用

- ★ 本产品已荣获国家专利证书, 专利号: ZL 2019 3 0530987.1
- ★ 钳口采用65#锰钢锻造, 高频感应淬火, 剪切锋利, 切口整齐。
- ★ 可用于剪切多股铜、铝芯电缆材料, 不适合剪切铁丝、钢丝等。
- ★ 威力狮专利手柄, 美观大方PP+TPR环保手柄, 握感更舒适。

型号 ITEM NO	规格 SIZE	剪切范围 RANGE	装箱数 PCS	体积 MEAS	重量 W	RMB
W0425A	14"/350mm	100mm ²	20	38X24X25cm	14kg	96.52
W0425B	18"/450mm	150mm ²	12	48X30X24cm	20kg	123.09
W0425C	24"/600mm	240mm ²	10	63X30X20cm	20kg	154.44
W0425D	32"/800mm	400mm ²	5	83X20X20cm	23kg	263.15
W0425E	36"/900mm	450mm ²	5	93X20X20cm	27kg	320.52
W0425F	42"/1050mm	500mm ²	4	109X25X19cm	30kg	399.97



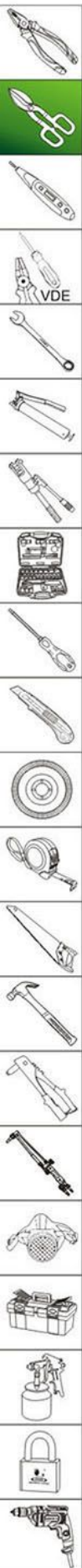

电缆剪 (铬钒钢) CABLE CUTTER (CR-V)

CR-V



- ★ 采用优质CR-V铬钒钢精工锻造, 坚固耐用。
- ★ 刃口特殊热处理, 剪切锋利, 切口整齐。

型号 ITEM NO.	规格 SIZE	装箱数 PCS	体积 MEAS	重量 W	RMB
WS706B	6"/150mm	20/160	48X38X25.5cm	32kg	29.17
WS708B	8"/200mm	12/72	51X28X22cm	25.5kg	38.39
WS7010B	10"/250mm	10/60	51X28X22cm	27kg	49.21
WS7012B	12"/300mm	6/36	38X34X25cm	23kg	66.41

电缆剪 (铬钒钢) CABLE CUTTER (CR-V)

CR-V



- ★ 采用优质60CR-V铬钒钢精工锻造, 坚固耐用。
- ★ 钳体表面镀铬处理, 防锈性能好。
- ★ 刃口特殊热处理, 剪切锋利, 切口整齐。

型号 ITEM NO.	规格 SIZE	装箱数 PCS	体积 MEAS	重量 W	RMB
WS806	6"/150mm	20/160	48X38X25.5cm	32kg	38.34
WS808	8"/200mm	12/72	51X28X22cm	25.5kg	43.70
WS8010	10"/250mm	10/60	51X28X22cm	27kg	60.25

电缆剪 CABLE CUTTER

SK-55



型号 ITEM NO.	规格 SIZE	装箱数 PCS	体积 MEAS	重量 W	RMB
W606	6"/150mm	20/160	48X38X25cm	31kg	19.01
W908	8"/200mm	12/72	51X28X22cm	24.5kg	24.83

电缆剪 CABLE CUTTER

CR-V



- ★ 采用优质CR-V铬钒钢精工锻造, 坚固耐用。
- ★ 刃口特殊热处理, 剪切锋利, 切口整齐。

型号 ITEM NO.	规格 SIZE	装箱数 PCS	体积 MEAS	重量 W	RMB
WS9010	10"/250mm	6/60	55X33X22.5cm	31kg	50.97

钢丝绳剪 WIRE ROPE CUTTER

优质钢



- ★ 头部采用优质钢材铸造, 刃口硬度最高可达HRC56-62。
- ★ 高效强力弹簧, 剪切更方便, 更省力。
- ★ 人体工程学防滑手柄, 使用更舒适。

型号 ITEM NO.	规格 SIZE	装箱数 PCS	体积 MEAS	重量 W	RMB
W0114	8"/200mm	10/60	51X28X22cm	22kg	35.28

钢丝绳剪 WIRE ROPE CUTTER



- ★ 采用SK5高碳钢精工锻造, 坚固耐用。
- ★ 锯齿状刃口经特殊热处理, 剪切快速平整。
- ★ 可剪切单股或多股铁线、钢锁材料等。

型号 ITEM NO.	规格 SIZE	装箱数 PCS	体积 MEAS	重量 W	RMB
W0113	9"/235mm	10/60	51X28X22cm	20kg	59.51

棘轮电缆剪(伸缩柄) RATCHET CABLE CUTTER



- ★ 外形尺寸: 240 (310伸长) X135X45mm
- ★ 使用范围: 剪断500mm²以下铜铝电缆。

型号 ITEM NO	规格 SIZE	装箱数 PCS	体积 MEAS	重量 W	RMB
WS-500		1/20	62X40X38cm	30kg	990.09

机械式线缆剪(伸缩柄) RATCHET CABLE CUTTER



- ★ 外形尺寸: 350 (520伸长) X125X46mm
- ★ 使用范围: 剪断720mm²以下钢芯铝绞线, 剪断150mm²以下钢绞线。

型号 ITEM NO	规格 SIZE	装箱数 PCS	体积 MEAS	重量 W	RMB
WS-630		1/5	43.5X38.8X16.5cm	20kg	1567.64

棘轮电缆剪(伸缩柄) RATCHET CABLE CUTTER

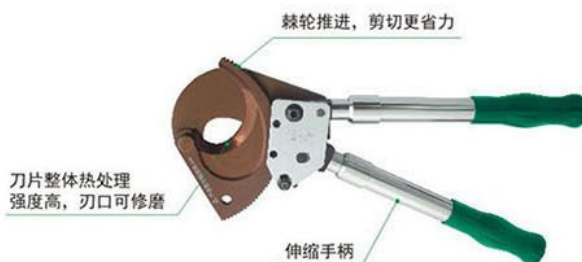

- ★ 外形尺寸: 405 (580伸长) X165X45mm
- ★ 使用范围: 剪断500mm²或直径52mm以下铠装电缆。

型号 ITEM NO	规格 SIZE	装箱数 PCS	体积 MEAS	重量 W	RMB
WS-52		1/7	44X39X16cm	24kg	1155.10

棘轮电缆剪(伸缩柄) RATCHET CABLE CUTTER

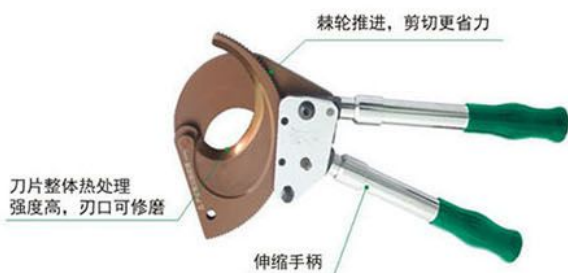

- ★ 外形尺寸: 430 (600伸长) X205X55mm
- ★ 使用范围: 剪断3x120mm²或直径75mm以下铠装电缆。

型号 ITEM NO	规格 SIZE	装箱数 PCS	体积 MEAS	重量 W	RMB
WS-75		1/5	44X39X16cm	20kg	1705.15

棘轮电缆剪(伸缩柄) RATCHET CABLE CUTTER



- ★ 外形尺寸: 470 (630伸长) X250X56mm
- ★ 使用范围: 剪断3x185mm²或直径95mm以下铠装电缆。

型号 ITEM NO	规格 SIZE	装箱数 PCS	体积 MEAS	重量 W	RMB
WS-95		1/5	51.5X39.5X18cm	27kg	1842.65

棘轮电缆剪(伸缩柄) RATCHET CABLE CUTTER



- ★ 外形尺寸: 530 (700伸长) X330X63mm
- ★ 使用范围: 剪断直径130mm以下铜铝芯铠装电缆。

型号 ITEM NO	规格 SIZE	装箱数 PCS	体积 MEAS	重量 W	RMB
WS-130		1/2	57X40X13.5cm	21kg	3025.27

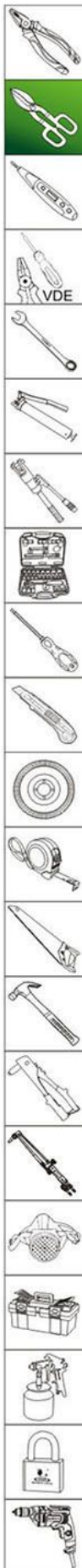

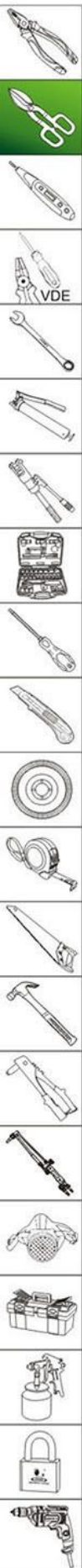

棘轮手动电缆剪 RATCHET CABLE CUTTER

CR-No 硬钢丝 棘轮



- ★ 外形尺寸: 240X135X45mm
- ★ 使用范围: 剪断300mm²以下铜铝电缆。

型号 ITEM NO	规格 SIZE	装箱数 PCS	体积 MEAS	重量 W	RMB
W4465		1/20	62X37.5X38.5cm	20.6kg	726.86

棘轮电缆剪 RATCHET CABLE CUTTER

硬钢丝 棘轮



- ★ 外形尺寸: 355X125X41mm
- ★ 使用范围: 剪断300mm²以下铜铝芯铠装电缆。

型号 ITEM NO	规格 SIZE	装箱数 PCS	体积 MEAS	重量 W	RMB
WS-40		1/10	44X39X16cm	13/14kg	990.09

棘轮手动电缆剪 RATCHET CABLE CUTTER

CR-No 硬钢丝 棘轮



- ★ 最大剪切能力: 400mm²以下, 附棘轮装置剪切时较省力。
- ★ CR-MO铬钼钢锻造式刀刃, 寿命长, 附安全锁扣。

型号 ITEM NO	规格 SIZE	装箱数 PCS	体积 MEAS	重量 W	RMB
WS-CC400		1/10	45X38X16cm	15kg	665.30

棘轮手动电缆剪 RATCHET CABLE CUTTER

CR-No 硬钢丝 棘轮



- ★ 外形尺寸: 260X110X50mm
- ★ 使用范围: 剪断240mm²以下铜铝电缆。

型号 ITEM NO	规格 SIZE	装箱数 PCS	体积 MEAS	重量 W	RMB
WTCR-325		1/20	46.5X35.5X34.5cm	26kg	664.88

棘轮手动电缆剪 RATCHET CABLE CUTTER

CR-No 硬钢丝 棘轮



- ★ 最大剪切能力: 500mm²以下, 附棘轮装置剪切时较省力。
- ★ CR-MO铬钼钢锻造式刀刃, 寿命长, 附安全锁扣。

型号 ITEM NO	规格 SIZE	装箱数 PCS	体积 MEAS	重量 W	RMB
WCC-500		1/5	43X26X18cm	9kg	886.27

棘轮手动电缆剪 RATCHET CABLE CUTTER

CR-No 硬钢丝 棘轮



- ★ 利用二级杠杆原理与双刃口原理结构制成, CR-MO 铬钼钢锻造式刀刃, 寿命长, 附安全锁扣。
- ★ 附棘轮装置剪切时较省力, 切面整齐不变形, 可保持与接线端子的良好配合。
- ★ 适用于铜、铝电缆的剪切, 不适合剪切铁丝、钢丝等。
- ★ 剪线范围: 150mm²以下。

型号 ITEM NO	规格 SIZE	装箱数 PCS	体积 MEAS	重量 W	RMB
WCC-325		5/10	37X36.5X15.5cm	7.5kg	432.68

台式航空剪(铬钒钢)

TAIWAN TYPE AVIATION SNIPS(CR-V)

CR-V



头部采用优质CR-V钢精工锻造, 剪口特殊热处理

加厚钢板, 整体热处理, 精密贴合

安全卡簧设计



PP+TPR双色手柄



左弯头 W0107C 直头 W0107A 右弯头 W0107B

★ 最大可剪切1.25mm的冷轧铁板与0.7mm的不锈钢板。

型号 ITEM NO	剪切方向	规格 SIZE	装箱数 PCS	体积 MEAS	重量 W	RMB
W0107A(直头)	直线、左右向	10"/250mm	6/36	46X31.3X18.6cm	17kg	50.44
W0107B(右弯头)	直线、左向	10"/250mm	6/36	46X31.3X18.6cm	17kg	50.44
W0107C(左弯头)	直线、右向	10"/250mm	6/36	46X31.3X18.6cm	17kg	50.44

美式航空剪(铬钒钢)

AMERICAN TYPE AVIATION SNIPS(CR-V)

CR-V



PP+TPR双色手柄

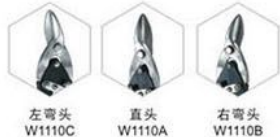

左弯头 W1110C 直头 W1110A 右弯头 W1110B

★ 采用优质CR-V铬钒钢精工锻造, 剪口特殊热处理, 剪切锋利。
★ 最大可剪切1.25mm的冷轧铁板与0.7mm的不锈钢板。

型号 ITEM NO	剪切方向	规格 SIZE	装箱数 PCS	体积 MEAS	重量 W	RMB
W1110A(直头)	直线、左右向	10"/250mm	6/36	46X31.3X18.6cm	18kg	46.20
W1110B(右弯头)	直线、左向	10"/250mm	6/36	46X31.3X18.6cm	18kg	46.20
W1110C(左弯头)	直线、右向	10"/250mm	6/36	46X31.3X18.6cm	18kg	46.20

台式航空剪(直剪加长)

TAIWAN TYPE AVIATION SNIPS(CR-V)

CR-V



★ 采用优质铬钼钢精工锻造, 坚固耐用。
★ 钳体采用精抛光处理, 美观大方。
★ 刃口高频热处理, 硬度高, 剪切锋利, 不易损坏。

型号 ITEM NO	规格 SIZE	装箱数 PCS	体积 MEAS	重量 W	RMB
B030104	10"/250mm				117.65

美式铁皮剪

AMERICAN TYPE TIN CUTTER

CR-V



采用50CR-V铬钒钢精工锻造

刃口高频淬火



大圆手柄, 握感更舒适, 剪切更省力

★ 沾塑防滑手柄设计, 握感舒适
★ 最大可剪切1.10mm的冷轧铁板与0.6mm的不锈钢板。

型号 ITEM NO	规格 SIZE	装箱数 PCS	体积 MEAS	重量 W	RMB
W108B	8"/200mm	10/60	39.5X28.5X36.5cm	26kg	42.83
W1010B	10"/250mm	6/36	47.5X34.5X31.5cm	23kg	54.38
W1012B	12"/300mm	6/36	51X39X32cm	30kg	64.52

德式弹簧铁皮剪

GERMAN TYPE TIN CUTTER

SK-55



★ 采用优质高碳钢精工锻造, 刃口高频淬火处理, 剪切锋利。
★ 附弹簧装置, 剪切省力、轻松。
★ 最大可剪切1.10mm的冷轧铁板与0.6mm的不锈钢板。

型号 ITEM NO	规格 SIZE	装箱数 PCS	体积 MEAS	重量 W	RMB
W608C	8"/200mm	6/72	52X28.5X21.5cm	25kg	39.94
W6010C	10"/250mm	6/48	55.5X33X16.5cm	25kg	49.65
W6012C	12"/300mm	6/36	41.5X38.5X19cm	26kg	58.49
W6014C	14"/350mm	24	45X28.5X20.3cm	25kg	67.74

英式铁皮剪

ENGLISH TYPE TIN CUTTER

SK-55



★ 采用优质高碳钢精工锻造, 刃口高频淬火处理, 剪切锋利。
★ 最大可剪切1.10mm的冷轧铁板与0.6mm的不锈钢板。

型号 ITEM NO	规格 SIZE	装箱数 PCS	体积 MEAS	重量 W	RMB
W608A	8"/200mm	6/72	52X28.5X21.5cm	21kg	40.00
W6010A	10"/250mm	6/48	55.5X33X16.5cm	25kg	44.91
W6012A	12"/300mm	6/36	41.5X38.5X19cm	26kg	54.04
W6014A	14"/350mm	24	45X28.5X20.3cm	25kg	62.48

精品角度剪

ANGLE SCISSORS

SK-5



快速更换刀片



★ 清晰刻度盘: 清晰刻度盘易调节剪切精准。
★ 固定锁扣: 锁扣设计收纳方便, 安全快捷。
★ SK5刀片: 剪切锋利, 表面镀铬, 快速省力, 不易生锈。
★ 角度调节滑杆: 加固角度调节滑块, 剪切更方便、更精准。
★ 人体工程学手柄: 防滑胶柄, 耐磨, 无气味, 握杆舒适。

型号 ITEM NO	规格 SIZE	装箱数 PCS	体积 MEAS	重量 W	RMB
WS871		1/48	48X38X25cm	26kg	71.50

省力多功能剪

SAVE EFFORT MULTI-FUNCTION SCISSORS



特殊高级合金钢
剪切锋利度增加30%
省力50%



TPR环保手柄，握感更舒适

★ 适用范围：龙骨专用、PVC软胶带、薄铁皮、打包带、薄铜、铝带。

型号 ITEM NO.	规格 SIZE	装箱数 PCS	体积 MEAS	重量 W	RMB
W839	10"/250mm	6/60	55x33x22.5cm	20.5kg	43.48

多功能剪（直咀）

MULTI-FUNCTION KEEL SCISSORS



TPR双色手柄，握感舒适

★ 适用范围：龙骨专用、PVC软胶带、薄铁皮、打包带、薄铜、铝带。

型号 ITEM NO.	规格 SIZE	装箱数 PCS	体积 MEAS	重量 W	RMB
W838B	9"/225mm	12/72	51X28X22cm	19.5kg	33.80

多功能剪（斜咀）

MULTI-FUNCTION KEEL SCISSORS



TPR双色手柄，握感舒适

型号 ITEM NO.	规格 SIZE	装箱数 PCS	体积 MEAS	重量 W	RMB
W4136	9"/225mm	12/72	51X28X22cm	20kg	34.09

多功能剪（斜咀）

MULTI-FUNCTION KEEL SCISSORS



- ★ 剪刀采用5Cr15Mov合金钢精工锻压，比SK5更耐用。
- ★ 箭头硬度HRC56°，超强的剪切能力，使用省力，剪切锋利耐用。
- ★ 根据人体工程学原理设计，手柄采用P.P+T.P.R材料合成，使用更舒适。

型号 ITEM NO.	规格 SIZE	装箱数 PCS	体积 MEAS	重量 W	RMB
W4136A	8"/200mm	10/90	51X28X32cm	21kg	26.08

不锈钢电子剪

STAINLESS BY-PASS PRUNERS



- ★ 采用3CR13不锈钢精工锻造，刃口特殊热处理，剪切锋利。
- ★ 刃口带齿设计，剪切便利不打滑。
- ★ 锁扣及弹簧设计，操作简单、方便。
- ★ 环保防滑双色胶柄设计，美观且握感舒适。



型号 ITEM NO.	规格 SIZE	装箱数 PCS	体积 MEAS	重量 W	RMB
W822A	7"/175mm	10/90	51X28X32cm	15kg	20.30
W822B	8"/200mm	10/90	51X28X32cm	16kg	21.42

不锈钢电子剪

STAINLESS BY-PASS PRUNERS



- ★ 采用3CR13不锈钢精工锻造，刃口特殊热处理，剪切锋利。
- ★ 刃口带刺线孔，锁扣及弹簧设计，操作简单、方便。
- ★ 环保防滑双色胶柄设计，美观且握感舒适。



型号 ITEM NO.	规格 SIZE	装箱数 PCS	体积 MEAS	重量 W	RMB
W823	8"/200mm	10/90	51X28X32cm	16kg	24.49

不锈钢电子剪

STAINLESS BY-PASS PRUNERS



- ★ 采用3CR13不锈钢精工锻造，刃口特殊热处理，剪切锋利。
- ★ 锁扣及弹簧设计，操作简单、方便。
- ★ 双色胶套柄，美观且握感舒适。



型号 ITEM NO.	规格 SIZE	装箱数 PCS	体积 MEAS	重量 W	RMB
W0437	8"/200mm	10/90	51X28X32cm	16kg	26.59

不锈钢电子剪

STAINLESS BY-PASS PRUNERS



- ★ 采用3CR13不锈钢精工锻造，刃口特殊热处理，剪切锋利。
- ★ 刃口带刺线孔，锁扣及弹簧设计，操作简单、方便。
- ★ 环保防滑胶柄设计，美观且握感舒适。



型号 ITEM NO.	规格 SIZE	装箱数 PCS	体积 MEAS	重量 W	RMB
W824	7"/175mm	10/90	51X28X32cm	14kg	14.59

多功能电子剪

MULTI-FUNCTION ELECTRONIC SHEAR



- ★ 采用3CR13不锈钢精工锻造，刃口特殊热处理，剪切锋利。
- ★ 刃口带刺线孔，锁扣及弹簧设计，操作简单、方便。
- ★ 环保防滑双色胶柄设计，美观且握感舒适。



型号 ITEM NO.	规格 SIZE	装箱数 PCS	体积 MEAS	重量 W	RMB
W4655	8"/200mm	10/90	51X28X32cm	17kg	48.20

多用剪刀
PRUNING SHEAR



刃口特殊热处理, 剪切锋利

电镀金色手柄



铜钉铆钉

夹核桃锯齿口

黑色闪银手柄



★ 电镀金色手柄和黑色闪银手柄两种混装。

型号 ITEM NO	规格 SIZE	装箱数 PCS	体积 MEAS	重量 W	RMB
W2996	195mm	12/72	51X28X22cm		43.92

多功能龙骨剪 (直咀)
MULTI-FUNCTION KEEL SCISSORS



- ★ 剪刀采用不锈钢3CR13精工锻压。
- ★ 剪刀硬度HRC54°, 剪切锋利耐用。
- ★ 手柄 采用不锈钢, 套P.P+T.P.R.
- ★ 适用范围: 龙骨专用、PVC软胶带、薄铁皮、打包带、薄铜、铝带。

型号 ITEM NO	规格 SIZE	装箱数 PCS	体积 MEAS	重量 W	RMB
W838A	9"/225mm	10/90	51X28X32cm	22kg	32.01

多功能龙骨剪 (斜咀)
MULTI-FUNCTION KEEL SCISSORS



- ★ 剪刀采用不锈钢3CR13精工锻压。
- ★ 剪刀硬度HRC54°, 剪切锋利耐用。
- ★ 手柄 采用不锈钢, 套P.P+T.P.R.
- ★ 适用范围: 龙骨专用、PVC软胶带、薄铁皮、打包带、薄铜、铝带。

型号 ITEM NO	规格 SIZE	装箱数 PCS	体积 MEAS	重量 W	RMB
W838	9"/225mm	10/90	51X28X32cm	22kg	32.01

不锈钢多用剪刀
MULTI-FUNCTIONAL STAINLESS SCISSORS



- ★ 刀头采用2Cr13不锈钢精工制造, 经热处理。
- ★ 全新ABS工程材料手柄, 坚固耐用。

型号 ITEM NO	规格 SIZE	装箱数 PCS	体积 MEAS	重量 W	RMB
W4292		24/360	40X16.5X41.5cm	13kg	6.71

不锈钢多用剪刀
MULTI-FUNCTIONAL STAINLESS SCISSORS



- ★ 刀头采用4Cr13不锈钢精工制造, 经热处理。
- ★ 刃口防没齿设计, 剪切不打滑, 使用更轻松。
- ★ 全新ABS工程材料手柄, 坚固耐用。

型号 ITEM NO	规格 SIZE	装箱数 PCS	体积 MEAS	重量 W	RMB
W0589	8"/200mm	12/108	51X28X32cm	14kg	10.17

多用剪刀 (锌合金柄)
PRUNING SHEAR



- ★ 刀头采用优质SK5精工锻造, 坚固耐用。
- ★ 刃口特殊热处理, 剪切锋利。
- ★ 手柄根据人体工程学原理, 握感舒适。

型号 ITEM NO	规格 SIZE	装箱数 PCS	体积 MEAS	重量 W	RMB
W0278B	8"/210mm	10/60	39.5X28X36.5cm	17kg	44.50

不锈钢剪刀 (铜钉)
MULTI-FUNCTIONAL STAINLESS SCISSORS



- ★ 刀头采用2Cr13不锈钢精工制造, 经热处理。
- ★ 铜钉铆钉, 全新ABS工程材料手柄, 坚固耐用。

型号 ITEM NO	规格 SIZE	装箱数 PCS	体积 MEAS	重量 W	RMB
W4143A	6"/150mm	15/120	52X28X32cm	15kg	13.87
W4143B	8"/200mm				14.63

不锈钢多用剪刀 (砂面)
MULTI-FUNCTIONAL STAINLESS SCISSORS



- ★ 此处背面有活动装置, 可拆分为两部分 (右图), 使用方便。
- ★ 手柄采用ABS材料, 流线型人体工学设计, 握感舒适。
- ★ 流行的尖端科技, 符合欧美无毒测试标准。
- ★ 用途广泛, 适用于居家、厨房、电子电工等作业。

型号 ITEM NO	规格 SIZE	装箱数 PCS	体积 MEAS	重量 W	RMB
W2998	刀片厚度: 4mm	12/108	39.5X28X26cm	15kg	41.69

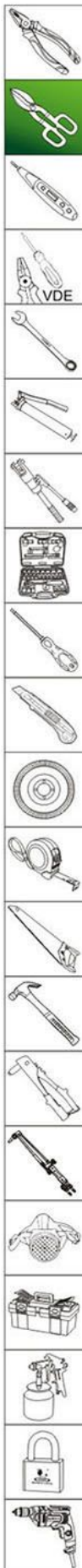

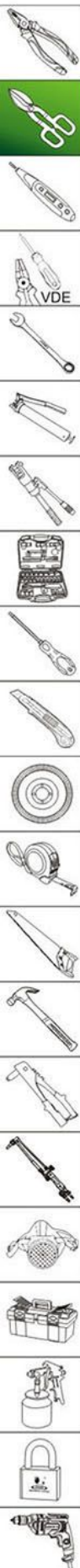

多用强力剪刀 (铝合金柄) STAINLESS STEEL SCISSORS

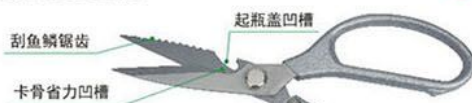

- ★ 剪刀采用SUS420J2不锈钢精工锻压, 剪头硬度HRC52°, 剪切锋利耐用。
- ★ 手柄根据人体工程学原理, 采用优质铝合金制造, 握感舒适。

型号ITEMNO	规格SIZE	装箱数PCS	体积MEAS	重量W	RMB
W4611	8"/210mm	10/60	39.5X28X36.5cm	17kg	23.27

多用剪刀 (锌合金柄) PRUNING SHEAR



- ★ 刀头采用4Cr13不锈钢精工制造, 硬度HRC 53-55。
- ★ 铝合金包塑手柄, 坚固耐用且握感舒适。
- ★ 剪切能力: 鲜枝直径10mm, 干枝直径5mm。

型号ITEMNO	规格SIZE	装箱数PCS	体积MEAS	重量W	RMB
W0278	8"/210mm	100	51X28X32cm	18kg	40.99

民用剪 CIVILIAN SCISSORS



- ★ 剪体采用优质钢制作, 剪柄采用软塑料胶套, 造型美观、经久耐用、手感舒适、剪切锋利。
- ★ 广泛适用于居家办公、学校美工课等。不宜剪切过硬物及强行剪切, 以免损坏刃口。
- ★ 接触酸碱类物质后应及时清洗擦干, 剪刀柄勿靠近高温。

型号ITEMNO	规格SIZE	装箱数PCS	体积MEAS	重量W	RMB
W2921	1#	24/144	39X28X25cm	23kg	7.70
W2922	2#	30/180	39X28X25cm	26kg	6.82
W2923	3#	30/180	39X28X25cm	21kg	5.99

大头剪 SCISSORS



- ★ 剪体采用优质钢制作, 刀面经过发黑处理, 不会生锈。
- ★ 刀口经过高科技热处理, 锋利无比, 持久耐用。
- ★ 手柄钢筋粗大, 弧度适合, 手感好。

型号ITEMNO	规格SIZE	装箱数PCS	体积MEAS	重量W	RMB
W2925	1#	24/144	39X28X25cm	26kg	9.09

修布剪刀 TRIMMING SCISSORS



- ★ 剪体采用优质SK5特殊精工锻造, 坚固耐用。
- ★ 剪头经发黑处理, 刃口特殊热处理, 剪切锋利。
- ★ 具有重量轻, 硬度高的优点。

型号ITEMNO	规格SIZE	装箱数PCS	体积MEAS	重量W	RMB
W3202		12/1200	35X23X32cm	25kg	3.41

大头剪 (电镀) SCISSORS



- ★ 剪体采用优质不锈钢制作, 剪柄采用软塑料胶套, 造型美观、经久耐用、手感舒适、剪切锋利。
- ★ 广泛适用于居家办公、学校美工课等。不宜剪切过硬物及强行剪切, 以免损坏刃口。
- ★ 接触酸碱类物质后应及时清洗擦干, 剪刀柄勿靠近高温。

型号ITEMNO	规格SIZE	装箱数PCS	体积MEAS	重量W	RMB
W2928		20/120	39X28X25cm	27.5kg	14.62

民用剪 (电镀) CIVILIAN SCISSORS



- ★ 剪体采用优质不锈钢制作, 剪柄采用软塑料胶套, 造型美观、经久耐用、手感舒适、剪切锋利。
- ★ 广泛适用于居家办公、学校美工课等。不宜剪切过硬物及强行剪切, 以免损坏刃口。
- ★ 接触酸碱类物质后应及时清洗擦干, 剪刀柄勿靠近高温。

型号ITEMNO	规格SIZE	装箱数PCS	体积MEAS	重量W	RMB
W2927	1#	24/144	39X28X25cm	28kg	14.62

民用剪 (发黑) CIVILIAN SCISSORS



- ★ 剪体采用优质钢制作, 剪柄采用软塑料胶套, 造型美观、经久耐用、手感舒适、剪切锋利。
- ★ 广泛适用于居家办公、学校美工课等。不宜剪切过硬物及强行剪切, 以免损坏刃口。
- ★ 接触酸碱类物质后应及时清洗擦干, 剪刀柄勿靠近高温。

型号ITEMNO	规格SIZE	装箱数PCS	体积MEAS	重量W	RMB
W2926	1#	24/144	39X28X25cm	23kg	10.41

皮具剪 LEATHER SCISSORS



- ★ 剪体采用优质钢制作, 剪柄采用软塑料胶套, 造型美观、经久耐用、手感舒适、剪切锋利。
- ★ 广泛适用于居家办公、学校美工课等。不宜剪切过硬物及强行剪切, 以免损坏刃口。
- ★ 接触酸碱类物质后应及时清洗擦干, 剪刀柄勿靠近高温。

型号ITEMNO	规格SIZE	装箱数PCS	体积MEAS	重量W	RMB
W2924	1#	15/90	39X28X25cm	28kg	13.98

裁缝剪 TAILOR'S SCISSORS



- ★ 采用进口优质钢材锻打精制而成, 外表美观, 剪切性能好, 经久耐用。
- ★ 裁缝专用剪刀, 不适合用于其他用途, 如铁板, 铁丝等硬物质。

型号ITEMNO	规格SIZE	装箱数PCS	体积MEAS	重量W	RMB
W3452A	9"/225mm	1/60	45.5X28.5X28.8cm	11.39kg	113.87
W3452B	12"/300mm	1/42	55X33X22.5cm	18.27kg	145.54



WYNN'S TOOLS



电工、电子工具系列

ELECTRICAL TOOLS SERIES

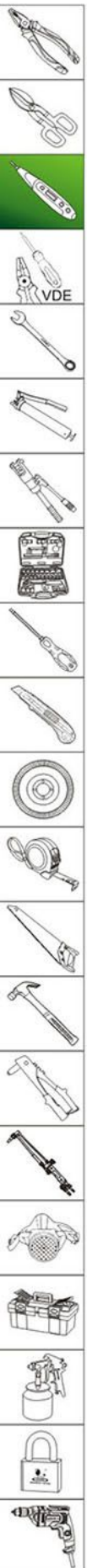

日式水口钳 JAPAN TYPE SIDE CUTTING PLIERS



- * 钳体采用60CR-V铬钒钢精工锻造。
- * 刃口感应淬火处理，硬度HRC52-58。
- * TPE防滑手柄，握持柔软舒适。
- * 剪切范围：回形针外径为0.8-1mm，适用于电子、电讯、办公文具等行业，用于剪切回形针，塑料制品的浇口、毛边等。

型号 ITEM NO	规格 SIZE	装箱数 PCS	体积 MEAS	重量 W	RMB
W125A	5"/135mm	12/240	43X40.5X36.5cm	28kg	47.49
W150A	6"/163mm	20/160	48X38X25.5cm	23kg	52.02
W175A	7"/180mm	12/72	51X28X22cm	20kg	52.94

美式水口钳 SIDE CUTTING PLIERS



- * 钳体采用55#高碳钢精工锻造。
- * 刃口感应淬火处理，硬度HRC52-58。
- * 剪切范围：回形针外径为0.8-1mm，适用于电子、电讯、办公文具等行业，用于剪切回形针，塑料制品的浇口、毛边等。

型号 ITEM NO	规格 SIZE	装箱数 PCS	体积 MEAS	重量 W	RMB
WNS105D	5"/135mm	12/240	43X40.5X36.5cm	28kg	21.36
WNS106D	6"/160mm	20/160	48X38X25.5cm	23kg	22.60

日式B型水口钳 JAPAN B-TYPE SIDE CUTTING PLIERS



- * 钳体采用CR-V铬钒钢精工锻造。
- * 刃口感应淬火处理，硬度HRC52-58。
- * 剪切范围：回形针外径为0.8-1mm，适用于电子、电讯、办公文具等行业，用于剪切回形针，塑料制品的浇口、毛边等。

型号 ITEM NO	规格 SIZE	装箱数 PCS	体积 MEAS	重量 W	RMB
WS125B	5"/130mm	12/240	43X40.5X36.5cm	24kg	25.34
WS150B	6"/158mm	20/160	48X38X25.5cm	22kg	29.26
WS175B	7"/190mm	12/72	51X28X22cm	20kg	36.91

日式电子斜咀钳 JAPAN TYPE DIAGONAL SIDE CUTTING PLIERS



- * 钳体采用55#高碳钢精工锻造。
- * 刃口感应淬火处理，硬度HRC52-58。
- * 剪切范围：回形针外径为0.8-1mm，适用于电子、电讯、办公文具等行业，用于剪切回形针，塑料制品的浇口、毛边等。

型号 ITEM NO	规格 SIZE	装箱数 PCS	体积 MEAS	重量 W	RMB
WS0489B	5"/125mm	12/240	43X40.5X36.5cm	17kg	25.18

日式电子斜咀钳 JAPAN TYPE DIAGONAL SIDE CUTTING PLIERS



- * 钳体采用55#高碳钢精工锻造。
- * 刃口感应淬火处理，硬度HRC52-58。
- * 剪切范围：回形针外径为0.8-1mm，适用于电子、电讯、办公文具等行业，用于剪切回形针，塑料制品的浇口、毛边等。

型号 ITEM NO	规格 SIZE	装箱数 PCS	体积 MEAS	重量 W	RMB
WS0489C	5"/125mm	12/240	43X40.5X36.5cm	17kg	26.67

日式电子斜咀钳 JAPAN TYPE DIAGONAL SIDE CUTTING PLIERS



- * 钳体采用55#高碳钢精工锻造。
- * 刃口感应淬火处理，硬度HRC52-58。
- * 剪切范围：回形针外径为0.8-1mm，适用于电子、电讯、办公文具等行业，用于剪切回形针，塑料制品的浇口、毛边等。

型号 ITEM NO	规格 SIZE	装箱数 PCS	体积 MEAS	重量 W	RMB
WS0489A	5"/130mm	12/240	43X40.5X36.5cm	17kg	28.16

电子斜咀钳

ELECTRICAL DIAGONAL PLIERS



- ★ 环保型塑料手柄，握感舒适。
- ★ 使用时请切断电源，并遵守电工安全手册规定操作。
- ★ 适用于剪切各种细软电线、塑料带、修剪塑料毛刺、飞边等。
- ★ 不要剪切铁丝或钢丝等坚强材质。

型号 ITEM NO.	规格 SIZE	装箱数 PCS	体积 MEAS	重量 W	RMB
WNS205A	5"/125mm	20/160	48X38X25.5cm	14kg	22.53

电子斜咀钳

ELECTRICAL DIAGONAL PLIERS



- ★ 环保型塑料手柄，握感舒适。
- ★ 使用时请切断电源，并遵守电工安全手册规定操作。
- ★ 适用于剪切各种细软电线、塑料带、修剪塑料毛刺、飞边等。
- ★ 不要剪切铁丝或钢丝等坚强材质。

型号 ITEM NO.	规格 SIZE	装箱数 PCS	体积 MEAS	重量 W	RMB
WNS205B	5"/125mm	20/160	48X38X25.5cm	14kg	18.08

多功能弯咀电工剪

MULTI-FUNCTION CURVED NOSE ELECTRIC CUTTER



- ★ 可切断铁丝。
- ★ 剥线范围10-18AWG。
- ★ 压线范围16-18、20-22、22-26。
- ★ 可剪切打包带、PVC胶带、薄铝带、0.2mm以内铁皮、0.1mm以内不锈钢、纸张等。
- ★ 锁定功能，环保PVC材质防滑手柄。

型号 ITEM NO.	规格 SIZE	装箱数 PCS	体积 MEAS	重量 W	RMB
WS1057		10/90	51X28X30cm	22kg	49.24

多功能强力电缆剪

MULTI-FUNCTION CABLE CUTTER



- ★ 强力剪切，削电缆皮。
- ★ 压线范围0.75-2.5mm²。
- ★ 剥线范围1.5、2.5、4.0mm²。
- ★ 剪切范围6mm²以下电缆线。

型号 ITEM NO.	规格 SIZE	装箱数 PCS	体积 MEAS	重量 W	RMB
W3469	8"/200mm	6/60	47X28.5X28.8cm		50.98

多功能电缆剪

MULTI-FUNCTION CABLE CUTTER



- ★ 剪切功能，削电缆皮。
- ★ 可切断铁丝。
- ★ 剥线范围16-8AWG。
- ★ 压线范围16-18、20-22、22-26、10-14。
- ★ 锁定功能，环保PVC材质防滑手柄。

型号 ITEM NO.	规格 SIZE	装箱数 PCS	体积 MEAS	重量 W	RMB
WS1055		12/72	51X28X22cm	30kg	49.24

多功能尖咀电缆剪

MULTI-FUNCTION CABLE CUTTER



- ★ 夹持功能，剪切功能。
- ★ 可切断铁丝。
- ★ 剥线范围16-8AWG。
- ★ 压线范围16-18、20-22、22-26。
- ★ 锁定功能，环保PVC材质防滑手柄。

型号 ITEM NO.	规格 SIZE	装箱数 PCS	体积 MEAS	重量 W	RMB
WS1056		12/72	51X28X22cm	21.5kg	44.90

多功能电缆剥线钳

MULTI-FUNCTIONAL CABLE CUTTER



- ★ 精确5孔剥线刀孔，剥线直径1.2-4平方。
- ★ 与传统的剥线钳不同，本产品由65#锰钢制成，不仅切割精确，而且延长了使用寿命。
- ★ 剪切电缆方便、快捷、准确。★ 可剪切PPR/PVC管。

型号 ITEM NO.	规格 SIZE	装箱数 PCS	体积 MEAS	重量 W	RMB
W1040		12/96	48X38X25.5cm		29.87

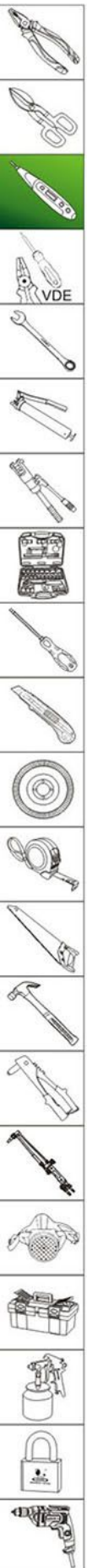

多功能剥线钳 BLACK WIRE STRIPPERS

优质钢 非绝缘



- 剥线范围
美规线号AWG: 10-12-14-16-18-20-22
公制线芯直径mm: 2.6-2.0-1.6-1.3-1.0-0.8-0.6
公制线芯截面积mm²: 5.50-3.50-2.00-1.25-0.80-0.50-0.32
- 压线范围: 公制线芯截面积mm²: 0.5-1.0 1.0-1.5 1.5-2.0
- 与传统的剥线钳不同, 本产品由优钢制成, 不仅切割精确, 而且延长了使用寿命。
- 不移动支点就能保证剥线直径的精确度。
- 使用方便、快捷、准确。

型号 ITEM NO.	规格 SIZE	装箱数 PCS	体积 MEAS.	重量 W.	RMB
W1054		12/96	48x38x25.5cm	20.5kg	53.69

多功能电工剪 MULTI-PURPOSE ELECTRICIAN'S SHEARS

优质钢 非绝缘



- 剥线范围
美规线号AWG: 10-12-14-16-18-20-22
公制线芯直径mm: 2.6-2.0-1.6-1.3-1.0-0.8-0.6
公制线芯截面积mm²: 5.50-3.50-2.00-1.25-0.80-0.50-0.32
- 剪切范围: 线芯裸线直径: ≤Φ2.6mm 线芯截面积: ≤6mm²
- 压线范围: 公制线芯截面积mm²: 0.5-1.0 1.0-1.5 1.5-2.0

型号 ITEM NO.	规格 SIZE	装箱数 PCS	体积 MEAS.	重量 W.	RMB
W1051		10/90	51X28X32cm	18kg	72.86

多功能电工剪 MULTI-PURPOSE ELECTRICIAN'S SHEARS

优质钢 非绝缘



- 剥线范围
美规线号AWG: 10-12-14-16-18-20-22
公制线芯截面积mm²: 6.0-4.0-2.5-1.5-1.0-0.5-0.3

型号 ITEM NO.	规格 SIZE	装箱数 PCS	体积 MEAS.	重量 W.	RMB
W1052		15/120	48X38X25.5cm	20kg	55.02

多功能电缆剪 MULTIFUNCTION CABLE SHEARS

优质钢 非绝缘



- 剥线范围
美规线号AWG: 12-14-16-18
公制线芯截面积mm²: 4.0-2.5-1.5-1.0
- 剪切范围: 电缆外皮直径: ≤Φ16mm 线材芯数/截面积: ≤4芯*6mm²
- 压线范围: 公制线芯截面积mm²: 0.5-1.0 1.0-1.5 1.5-2.0

型号 ITEM NO.	规格 SIZE	装箱数 PCS	体积 MEAS.	重量 W.	RMB
W1053		12/96	48X38X25.5cm	26kg	58.41

四合一多功能轻便型剥线钳 BLACK WIRE STRIPPER

优质钢 非绝缘



- 钳头采用优质合金钢精工锻造, 刃口高频热处理, 剥线快速、轻便。
- 剥线范围: STRANDED: 24/22/20/18/16/14/12
SINGLE: 22/20/18/16/14/12/10 MM: 0.6/0.8/1.0/1.3/1.6/2.0/2.6
- 使用时请切断电源, 并遵守电工安全手册规定操作。

型号 ITEM NO.	规格 SIZE	装箱数 PCS	体积 MEAS.	重量 W.	RMB
WS5021		20/160	48X38X25.5cm	22kg	20.92

多功能剥线钳 BLACK WIRE STRIPPERS

优质钢 非绝缘



升级为不锈钢材质



- 剥线范围: 0.8/1.0/1.6/2.0/2.6mm²
- 更新的精确剥线刀拥有微小的剥线刀孔。
- 与传统的剥线钳不同, 本产品由优钢制成, 不仅切割精确, 而且延长了使用寿命。
- 不移动支点就能保证剥线直径的精确度。
- 使用方便、快捷、准确。

型号 ITEM NO.	规格 SIZE	装箱数 PCS	体积 MEAS.	重量 W.	RMB
W1045		15/90	51X28X22cm	18kg	28.66

多功能剥线钳 BLACK WIRE STRIPPERS

优质钢 非绝缘



升级为不锈钢材质

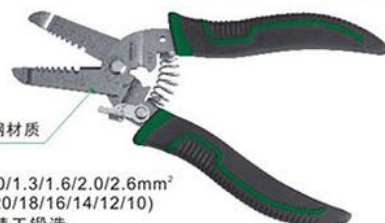

- 剥线范围: 0.6/0.8/1.0/1.3/1.6/2.0/2.6mm² (AWG22/20/18/16/14/12/10)
- 钳头采用优质合金钢精工锻造, 刃口高频热处理, 剥线快速、轻便。
- 使用时请切断电源, 并遵守电工安全手册规定操作。

型号 ITEM NO.	规格 SIZE	装箱数 PCS	体积 MEAS.	重量 W.	RMB
WS0246		15/90	51X28X22cm	15kg	25.62

多功能剥线钳 BLACK WIRE STRIPPERS

优质钢 非绝缘



- 剥线范围: 0.8/1.0/1.3/1.6/2.0/2.6mm² (AWG20/18/16/14/12/10)
- 更新的精确剥线刀拥有微小的剥线刀孔。
- 与传统的剥线钳不同, 本产品由优钢制成, 不仅切割精确, 而且延长了使用寿命。
- 不移动支点就能保证剥线直径的精确度。
- 使用方便、快捷、准确。

型号 ITEM NO.	规格 SIZE	装箱数 PCS	体积 MEAS.	重量 W.	RMB
W1046		12/108	51X28X32cm	18kg	28.42

七合一剥线钳
BLACK WIRE STRIPPERS



- ★ 钳头采用优质合金钢精工锻造，刃口高频热处理，剥线快速、轻便。
- ★ 剥线范围：0.9/1.25/2.0/3.5/5.5mm² (AWG18/16/14/12/10)
- ★ 使用时请切断电源，并遵守电工安全手册规定操作。

型号 ITEM NO.	规格 SIZE	装箱数 PCS	体积 MEAS	重量 W	RMB
W1041		20/160	48X38X25.5cm	25kg	21.12

七合一剥线钳
BLACK WIRE STRIPPERS



- ★ 钳头采用优质合金钢精工锻造，刃口高频热处理，剥线快速、轻便。
- ★ 剥线范围：0.2/0.35/0.5/0.9/1.25mm² (AWG30/26/24/22/20/18/16)
- ★ 使用时请切断电源，并遵守电工安全手册规定操作。

型号 ITEM NO.	规格 SIZE	装箱数 PCS	体积 MEAS	重量 W	RMB
W1042		25/150	59.5X30.9X33cm	14kg	21.12

七合一剥线钳
BLACK WIRE STRIPPERS



- ★ 钳头采用优质合金钢精工锻造，刃口高频热处理，剥线快速、轻便。
- ★ 剥线范围：0.25/0.32/0.4/0.6/0.65mm² (AWG30/28/26/24/22)
- ★ 使用时请切断电源，并遵守电工安全手册规定操作。

型号 ITEM NO.	规格 SIZE	装箱数 PCS	体积 MEAS	重量 W	RMB
W1043		20/160	48X38X25.5cm	25kg	21.12

三合一多功能轻便型剥线钳
BLACK WIRE STRIPPER



- ★ 钳头采用优质合金钢精工锻造，刃口高频热处理，剥线快速、轻便。
- ★ 剥线范围：STRANDED:24/22/20/18/16/14/12 SINGLE:22/20/18/16/14/12/10 MM²:0.6/0.8/1.0/1.3/1.6/2.0/2.6
- ★ 使用时请切断电源，并遵守电工安全手册规定操作。

型号 ITEM NO.	规格 SIZE	装箱数 PCS	体积 MEAS	重量 W	RMB
WS2204		20/160	48X38X25.5cm	20kg	19.81

三口光纤剥线钳
THREE OPTICAL FIBER WIRE STRIPPING PLIERS



- ★ 大孔剥线1.6-3mm至600-900um，中孔剥线钳600-900um到250um，小孔剥线250um-125um，剥线口高精度磨制。
- ★ PVC环保塑料手柄，握感舒适。

型号 ITEM NO.	规格 SIZE	装箱数 PCS	体积 MEAS	重量 W	RMB
W1049		20/160	48X38X25cm	21kg	35.53

五合一多功能压接剥线钳
BLACK WIRE STRIPPER



- ★ 钳头采用优质合金钢精工锻造，刃口高频热处理，剥线、压接线快速、轻便。
- ★ 剥线范围：STRANDED:26/24/22/20/18/16/14/12/10 SINGLE:22/20/18/16/14/12/10/8
- ★ 压接范围：26-14 12-10 22-10
- ★ 剪切螺丝范围：4-40 10-24 10-32 8-32 6-32
- ★ 使用时请切断电源，并遵守电工安全手册规定操作。

型号 ITEM NO.	规格 SIZE	装箱数 PCS	体积 MEAS	重量 W	RMB
WS2103		10/90	51X28X32cm	26kg	37.73

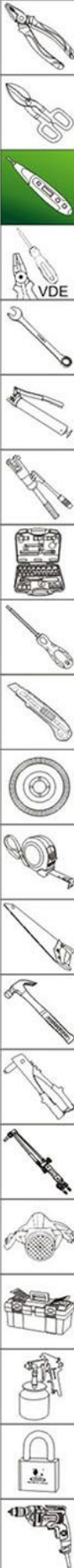

多功能自动剥线压线钳 AUTOMATIC WIRE STRIPPERS

优质钢 非绝缘



- ★ 钳头采用优质合金钢精工锻造，刃口高频淬火，硬度HRC52-57。
- ★ 剥线、压接线快速、轻便。
- ★ 使用时请切断电源，并遵守电工安全手册规定操作。



型号 ITEM NO	规格 SIZE	装箱数 PCS	体积 MEAS	重量 W	RMB
W0475		6/36	44X31.5X37cm	15.5kg	93.66

多功能压接剥线钳 MULTI-FUNCTION CRIMPING STRIPPING PLIERS

硬钢柄 非绝缘



- ★ 高精度端子压接孔，适度压紧端子于电线上不损坏端子。
- ★ 高碳钢板制造中，不变形弯曲，玻璃纤维手柄。
- ★ 压力调整钮设计，方便各种端子使用。
- ★ 使用范围：剥线范围：0.6、1.0、1.3、2.0mm
绝缘端子压接范围AWG：10-14、16-18、20-22
裸端子压接范围：14-18、20-22、22-26、26-28

型号 ITEM NO	规格 SIZE	装箱数 PCS	体积 MEAS	重量 W	RMB
W1047		10/90	51X28X32cm	26kg	39.68

鸭嘴型多用剥线钳 WIRE STRIPPER CUTTING

硬钢柄 非绝缘



- ★ 剥线范围：0.8-4.0mm²
- ★ 不需调整孔径，自动剥线
- ★ 最适全排线剥线
- ★ 可调整压力
- ★ 避免剥线时伤到线芯

型号 ITEM NO	规格 SIZE	装箱数 PCS	体积 MEAS	重量 W	RMB
W01A		10/60	39.5X28X36cm	15.5kg	44.79

自动剥线钳 AUTOMATIC WIRE STRIPPERS

Z-ALLOY 非绝缘



▲ 原产品

▲ 升级产品

- ★ 钳头采用优质锌合金钢精工锻造，具备多种规格的剥线口。
- ★ 附可调节量线杆，保证每次剥线长度一致。
- ★ 使用时请切断电源，并遵守电工安全手册规定操作。
- ★ W3366A剥线范围：美规线号AWG：12-14-18-24
公制线芯直径mm：2.0-1.6-1.0-0.5
公制线芯截面积mm²：3.5-1.6-1.0-0.5
- ★ W3366B剥线范围：美规线号AWG：8-10-12-14-18
公制线芯直径mm：3.2-2.6-2.0-1.6-1.0
公制线芯截面积mm²：8.0-5.5-3.5-2.0-0.8
- ★ W3366C剥线范围：美规线号AWG：8-10-12-14-16
公制线芯直径mm：3.2-2.6-2.0-1.6-1.3
公制线芯截面积mm²：8.0-5.5-3.5-2.0-1.25

型号 ITEM NO	规格 SIZE	装箱数 PCS	体积 MEAS	重量 W	RMB
W3366A		6/48	50X39.5X23cm	20kg	63.17
W3366B		6/48	50X39.5X23cm	20kg	63.17
W3366C		6/48	50X39.5X23cm	20kg	63.17

剥线钳刀
CRIMPING PLIERS

SK-5 绝缘

B部为剥外皮处顺
时针方向旋转3至5圈。

A部为剥芯线处

★ 适用范围: PG-58/59/62/6mm²

型号 ITEM NO	规格 SIZE	装箱数 PCS	体积 MEAS	重量 W	RMB
W0242		20/160	48X38X25cm	25.5kg	30.35

剥线钳
BLACK WIRE STRIPPERS

SK-5 绝缘



- ★ 流线形设计, 不须替换刀座, 不用调整V座。
- ★ 工具适用于RG58/59/6。
- ★ 可因应不同路径, 调整剥线深浅。
- ★ 适用范围: GR-58/59/62/3C/4C

型号 ITEM NO	规格 SIZE	装箱数 PCS	体积 MEAS	重量 W	RMB
W0241		20/120	59.5X30.9X33cm	10kg	41.35

拨取器
PLCC EXTRACTOR

绝缘



- ★ 轻轻挤压起拨器把手即可安全可靠地将PLCC元件从插座上分离。
- ★ 单手操作, 不需向上拨起, 挤压把手即可使元件拔出。
- ★ 适用于任何角度的PLCC元件, 是起拨PLCC元件的专用工具。

型号 ITEM NO	规格 SIZE	装箱数 PCS	体积 MEAS	重量 W	RMB
W0240		35/210	59.5X30.9X33cm	9.45kg	20.58

多功能网络电缆测试仪
MULTI-FUNCTIONAL NETWORK CABLE TESTER

绝缘



- ★ 手动/自动两种测线模式
- ★ 网线/电话线双用
- ★ 高速机芯, 性能稳定、急速灵敏
- ★ 分体设计, 可灵活使用
- ★ 功能: 对双绞线 1,2,3,4,5,6,7,8,G 线对逐根(对)测试, 并可区分判定哪一根(对)错线、短路和开路; WNS-468测RJ11, RJ45。

型号 ITEM NO	规格 SIZE	装箱数 PCS	体积 MEAS	重量 W	RMB
WNS-468		50	39X35X26cm	13kg	45.49

带测试仪压线钳
COLD PRESS PLIERS

绝缘



- ★ 合金钢框架, 外形小巧, 精致耐用。
- ★ 剪线/剥线/压线/网络测试仪四合一。
- ★ 一键切割和剥线, 简单高效。
- 带圆形电缆剥皮器
- 适用范围: 8P8C/RJ-45, 6P6C/RJ-12, 6P4C/RJ-11, 4P4C & 4P2C

型号 ITEM NO	规格 SIZE	装箱数 PCS	体积 MEAS	重量 W	RMB
W3375		50	60X29X30cm	22kg	188.80

网络测试专用组套
SPECIAL-PURPOSE NETWORK TEST SETS

绝缘



- ★ 产品配置:
电脑网络电缆测试仪 1PC
三用电话端子钳 1PC
水晶头 10PCS
牛津包 1PC
- ★ 配置齐全、实用, 携带方便;
- ★ 适用于网络线缆的压接及测试。

型号 ITEM NO	规格 SIZE	装箱数 PCS	体积 MEAS	重量 W	RMB
W3374		20	38X34X25cm	16kg	105.61



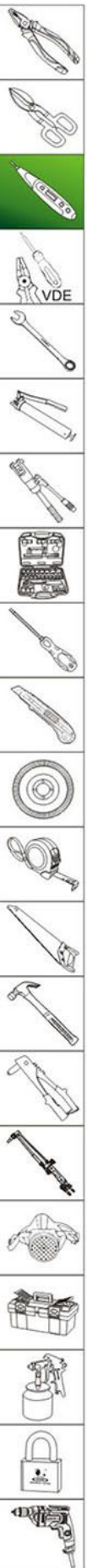

三用电话端子钳

MODULAR PLUG CRIMPING TOOL



- ★ 钳体采用优质高碳钢锻造，不变形。
- ★ 高精密端子压接孔，适度压接端子于电线上而不损坏端子。
- ★ 独特的钳头设计方便各种端子使用，可以压接、剥线、剪线三用。
- ★ 适用范围：4P4C&4P2C 6P6C/RJ-12,6P4C/RJ-11&6P2C 8P8C/RJ-45,8P6C,8P4C&8P2C

型号 ITEM NO	规格 SIZE	装箱数 PCS	体积 MEAS	重量 W	RMB
W0255		36	47.5X33X28cm	17kg	64.95

二用电话端子钳

MODULAR PLUG CRIMPING TOOL



- ★ 钳体采用优质高碳钢锻造，不变形。
- ★ 高精密端子压接孔，适度压接端子于电线上而不损坏端子。
- ★ 独特的钳头设计方便各种端子使用，可以压接、剥线、剪线三用。
- ★ 适用范围：6P6C/RJ-12,6P4C/RJ-11&6P2C 8P8C/RJ-45,8P6C,8P4C&8P2C

型号 ITEM NO	规格 SIZE	装箱数 PCS	体积 MEAS	重量 W	RMB
W0282		12/48	52.5X26X24cm	18kg	37.70

三用电话端子钳

MODULAR PLUG CRIMPING TOOL



- ★ 钳体采用优质高碳钢锻造，不变形。
- ★ 高精密端子压接孔，适度压接端子于电线上而不损坏端子。
- ★ 独特的钳头设计方便各种端子使用，可以压接、剥线、剪线三用。
- ★ 适用范围：4P4C&4P2C 6P6C/RJ-12,6P4C/RJ-11&6P2C 8P8C/RJ-45,8P6C,8P4C&8P2C

型号 ITEM NO	规格 SIZE	装箱数 PCS	体积 MEAS	重量 W	RMB
W0283		12/48	52.5X26X24cm	21kg	35.36

电话端子钳

MODULAR PLUG CRIMPING TOOL



- ★ 钳体采用优质高碳钢锻造，不变形。
- ★ 适度压接端子于电线上而不损坏端子，准确、快速。
- ★ 适用范围：W4PC：4P4C&4P2C W6PC：6P6C/RJ-12,6P4C/RJ-11&6P2C W8PC：8P8C/RJ-45,8P6C,8P4C&8P2C

型号 ITEM NO	规格 SIZE	装箱数 PCS	体积 MEAS	重量 W	RMB
W4PC		12/96	55.8X35.8X28.5cm	22kg	33.90
W6PC		10/80	55.8X35.8X28.5cm	22kg	33.90
W8PC		10/80	55.8X35.8X28.5cm	26kg	33.90

迷你型压线钳

COLD PRESS PLIERS



- ★ 棘轮式压线钳的元件采用特殊钢制作而成
- ★ 使用较升级前省力50%
- ★ 压接能力：0.25-2.5mm², 23-13AWG

型号 ITEM NO	规格 SIZE	装箱数 PCS	体积 MEAS	重量 W	RMB
HD-02C		10/40	45X20X27cm	17kg	78.69

压线钳

CRIMPING PLIERS



- ★ 棘轮式压线钳的元件采用特殊钢制作而成
- ★ 使用较升级前省力50%
- ★ 压接能力：0.5-6.0mm², 22-10AWG

型号 ITEM NO	规格 SIZE	装箱数 PCS	体积 MEAS	重量 W	RMB
DD-2		10/40	51X32X27cm	26kg	82.30

压线钳

COLD PRESS PLIERS



- ★ 钳体采用优质高碳钢锻造，不变形。
- ★ 高精密端子压接孔，适度压接端子于电线上而不损坏端子。
- ★ 压力调整钮设计，方便各种端子使用。
- ★ 压接范围：mm²(0.5-10)

型号 ITEM NO	规格 SIZE	装箱数 PCS	体积 MEAS	重量 W	RMB
HD-004		5/50	66X33X30cm	28kg	98.70

压线钳

COLD PRESS PLIERS



- ★ 钳体采用优质高碳钢锻造，不变形。
- ★ 高精密端子压接孔，适度压接端子于电线上而不损坏端子。
- ★ 压力调整钮设计，方便各种端子使用。
- ★ 压接范围：mm²(0.5-10)

型号 ITEM NO	规格 SIZE	装箱数 PCS	体积 MEAS	重量 W	RMB
HD-005		6/36	41X34X24cm	22kg	98.70

大型Y.O端子压接钳

LARGE Y.O TERMINAL CRIMPING PLIERS



- ★ 压接能力: 6.0-50mm²
- ★ 压接钳用于非焊接的, 符合标准的电气连接, 精密的口模材质为SCM超硬工具钢制造而成, 寿命更长, 孔径尺寸精确, 压接效果佳。

型号 ITEM NO	规格 SIZE	装箱数 PCS	体积 MEAS	重量 W	RMB
HD-50B		1/10	40X23X28cm	17kg	193.41

16LB压线钳

COLD PRESS PLIERS



释开装置, 确保操作安全

- ★ 压后呈点式
- ★ 附棘轮装置, 操作轻便, 防锈效果好
- ★ 压线寿命可达30000次以上
- ★ 压接能力: 1.25-16mm², 16-6AWG

型号 ITEM NO	规格 SIZE	装箱数 PCS	体积 MEAS	重量 W	RMB
HD-16LB		10/40	44X36X27cm	22kg	85.37

8L压线钳

CRIMPING PLIERS



释开装置, 确保操作安全

- ★ 压后呈点式
- ★ 附棘轮装置, 操作轻便, 防锈效果好
- ★ 压线寿命可达30000次以上
- ★ 压接能力: 1.25-8mm², 16-8AWG

型号 ITEM NO	规格 SIZE	装箱数 PCS	体积 MEAS	重量 W	RMB
HD-8L		6/36	41X34X24cm	19kg	109.38

6L压线钳

CRIMPING PLIERS



- ★ 钳体采用优质高碳钢锻造, 不变形。
- ★ 高精度端子压接孔, 适度压接端子于电线上而不损坏端子。
- ★ 独特强力钳头压紧设计, 方便各种端子使用。
- ★ 压接能力: 0.5-6mm², 0.5-10AWG

型号 ITEM NO	规格 SIZE	装箱数 PCS	体积 MEAS	重量 W	RMB
HD-6L		6/60	55X33X22.5cm	24kg	78.30

38L压线钳

CRIMPING PLIERS



释开装置, 确保操作安全

- ★ 压后呈点式
- ★ 附棘轮装置, 操作轻便, 防锈效果好
- ★ 压线寿命可达30000次以上
- ★ 压接能力: 5.5-38mm², 10-2AWG

型号 ITEM NO	规格 SIZE	装箱数 PCS	体积 MEAS	重量 W	RMB
HD-38L		20	48X26X18cm	18kg	136.47

16L压线钳

CRIMPING PLIERS



- ★ 钳体采用优质高碳钢锻造, 不变形。
- ★ 高精度端子压接孔, 适度压接端子于电线上而不损坏端子。
- ★ 独特强力钳头压紧设计, 方便各种端子使用。
- ★ 压接能力: 1.25-16mm², 16-6AWG

型号 ITEM NO	规格 SIZE	装箱数 PCS	体积 MEAS	重量 W	RMB
HD-16L		6/36	41X34X24cm	19kg	109.38

25L压线钳

CRIMPING PLIERS



- ★ 钳体采用优质高碳钢锻造, 不变形。
- ★ 高精度端子压接孔, 适度压接端子于电线上而不损坏端子。
- ★ 独特强力钳头压紧设计, 方便各种端子使用。
- ★ 压接能力: 5.5-25mm², 10-4AWG

型号 ITEM NO	规格 SIZE	装箱数 PCS	体积 MEAS	重量 W	RMB
HD-25LB		20	48X26X18cm	18kg	136.47

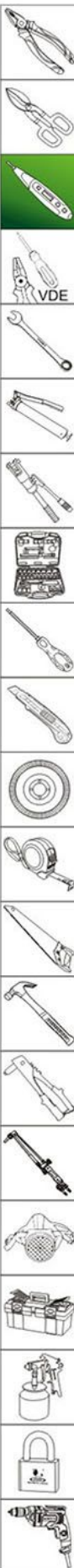

套管式专用钳 PLIERS FOR CASING PIPE



- ★ 压后呈正四边形
- ★ 适用范围: 0.25-10mm² AWG 23-7
- ★ 符合人体工程学的手柄设计, 提高了握持力

型号 ITEM NO.	规格 SIZE	装箱数 PCS	体积 MEAS	重量 W	RMB
WS-64		10/60	39.5X28X36.5cm	25kg	154.72

套管式专用钳 PLIERS FOR CASING PIPE

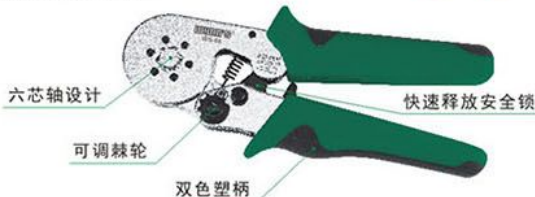

- ★ 压后呈正六边形
- ★ 适用范围: 0.25-10mm² AWG 23-7
- ★ 符合人体工程学的手柄设计, 提高了握持力

型号 ITEM NO.	规格 SIZE	装箱数 PCS	体积 MEAS	重量 W	RMB
WS-66		10/60	39.5X28X36.5cm	25kg	182.73

套管式专用钳套装 PLIERS FOR CASING PIPE SET



- ★ 压后呈正四边形
- ★ 适用范围: 0.25-10mm² AWG 23-7
- ★ 产品配置: 套管式专用钳WS-64 1PC
便捷式元件盒 1PC
端子配件 1200PCS:

E0508 22AWG 0.5mm ² 200PCS	E2508 14AWG 2.5mm ² 250PCS
E7508 20AWG 0.75mm ² 200PCS	E4009 12AWG 4.0mm ² 50PCS
E1008 18AWG 1.0mm ² 200PCS	E6012 10AWG 6.0mm ² 25PCS
E1508 16AWG 1.5mm ² 250PCS	E10-12 7AWG 10mm ² 25PCS

型号 ITEM NO.	规格 SIZE	装箱数 PCS	体积 MEAS	重量 W	RMB
WS-64A		1/20	55X31X26cm	14kg	181.41

锂电热熔胶枪 LI-ION USB HOT MELT GLUE GUN



- ★ 机身小巧, 无线束缚
- ★ 优质工程塑料, 强度可靠。
- ★ 电子陶瓷PTC与温度自动控制。

型号 ITEM NO.	功率 POWER	装箱数 PCS	体积 MEAS	重量 W	RMB
W3098	8W	1/20	34X33X35cm	8.2kg	159.00

热熔胶枪 HOT MELT GLUE GUN



- ★ 优质工程塑料, 强度可靠。
- ★ 电子陶瓷PTC与温度自动控制。

型号 ITEM NO.	功率 POWER	装箱数 PCS	体积 MEAS	重量 W	RMB
W3093A	80W	1/20	42X33X45cm	9.6kg	129.39
W3093B	100W	1/20	42X33X45cm	9.6kg	129.39
W3093C	120W	1/20	42X33X45cm	9.6kg	129.39

热熔胶枪 HOT MELT GLUE GUN



- ★ 优质工程塑料, 强度可靠。
- ★ 电子陶瓷PTC与温度自动控制。

型号 ITEM NO.	功率 POWER	装箱数 PCS	体积 MEAS	重量 W	RMB
W3095C	60W	1/20	34X33X35cm	6.3kg	64.83

调温式热熔胶枪

ATTENPERATION HOT MELT GLUE GUN



- ★ 胶枪咀：优质铜咀耐磨，防漏胶设计，配耐高温保护套。
- ★ 胶棒入口：适合11mm胶棒，防倒胶漏胶设计，内置止滑圈防止胶棒后退。
- ★ 扳机：省力杆杆，人体工学设计，结构独特，打胶舒适更轻盈。
- ★ 调温键：调节温度，带调节温度功能，调节时请用螺丝刀调节。
- ★ 散热孔：高效降温，枪身采用耐高温PA66工程塑料制造。

产品尺寸	19X16cm	挤出胶量	9-20g
枪咀材质	铜质	适用胶棒	直径10.8-11.5mm
预热时间	3-5分钟	工作温度	180-240度
电线长度	1.5米	使用电压	110~230V
功率	60-150W	调温型工作温度	140-220度
胶枪重量	320g	指示灯	有
枪咀口径	2.0~2.3mm	可换枪咀	可以

型号ITEM NO.	功率POWER	装箱数PCS	体积MEAS	重量W	RMB
W3088	60W-150W	12/36	48.5X29X67cm	16kg	93.41

热熔胶枪

HOT MELT GLUE GUN



- ★ 适合7mm胶棒。
- ★ 出胶均匀，快速，使用寿命长。

型号ITEM NO.	功率POWER	装箱数PCS	体积MEAS	重量W	RMB
W0338D	25W	24/96	71.5X59X33cm	20kg	34.27

热熔胶棒

HOT MELT GLUE STICK



熔胶均匀，粘速度快

- ★ 1kg/袋，25kg/箱。
- ★ 采用EVS天然树脂材质，精加工而成，韧性好，热稳定性强。
- ★ 色泽光滑无杂质，滴胶均匀，出胶顺畅，高强粘性。
- ★ 应用塑料、金属、木材、纸类、电子、家具、皮革等粘合。

型号ITEM NO.	规格SIZE	装箱数PCS	体积MEAS	重量W	RMB
W3097A	7x220mm	1kg/25kg	61X24X26.5cm	25.5kg	54.38
W3097B	11x220mm	1kg/25kg	61X24X26.5cm	25.5kg	54.38

双温热熔胶枪

HOT MELT GLUE GUN



- ★ 采用高科技陶瓷PTC热敏电阻作为发热元件，升温速度快且自动恒温。
- ★ 电气绝缘强度在通电3750V/分钟时不击穿，在110V-240V之间交流或直流电源中可正常使用。
- ★ 适用直径为10.8-11.5的胶条，广泛应用于玩具模型、装饰品、金属制品、木制品、电子线路板等。

型号ITEM NO.	功率POWER	装箱数PCS	体积MEAS	重量W	RMB
W3087A	40W-80W	10/40	59X50X44cm	19kg	67.10
W3087B	60W-100W	10/40	59X50X44cm	19kg	67.10

热熔胶枪

HOT MELT GLUE GUN



- ★ 适合11mm胶棒。
- ★ 出胶均匀，快速，使用寿命长。

型号ITEM NO.	功率POWER	装箱数PCS	体积MEAS	重量W	RMB
W0338A	40W	12/48	56X49X38.5cm	19kg	57.56
W0338B	60W	12/48	56X49X38.5cm	19kg	57.56
W0338C	80W	12/48	56X49X38.5cm	19kg	57.56

热风枪

HOT AIR GUN



电压: 220V-240V
频率: 50/60Hz
功率: 1600W
温度: 350°C-550°C
气流量: 250L/min
500L/min
功能: 冷、热风

- ★ 大功率电机, 钛合金发热芯。
- ★ 工业级热风枪, 应用于不同制造行业。
- ★ 适用于除漆清胶, 解冻输送管, 收缩PVC膜和软化焊接物等。

型号 ITEM NO	功率 POWER	装箱数 PCS	体积 MEAS	重量 W	RMB
W0337B	1600W	1/10	39X27.5X54.5cm	9kg	132.86

调温热风枪

ADJUSTABLE TEMPERATURE HOT AIR GUN



电压: 220V-240V
频率: 50/60Hz
功率: 1800W
温度: 100°C-500°C
气流量: 250L/min
500L/min
功能: 冷、热风

- ★ 大功率电机, 钛合金发热芯。
- ★ 工业级热风枪, 应用于不同制造行业。
- ★ 高性能组件装配, 提供任意温度调节功能。
- ★ 适用于除漆清胶, 解冻输送管, 收缩PVC膜和软化焊接物等。

型号 ITEM NO	功率 POWER	装箱数 PCS	体积 MEAS	重量 W	RMB
W0337	1800W	1/10	39X27.5X54.5cm	9kg	164.90

调温塑料焊枪

ADJUSTABLE TEMPERATURE PLASTIC WELDING TORCH

电压: 220V
频率: 50Hz
功率: W3389A: 500W
W3389B: 700W
温度: 100°C-550°C
气流量: 50L/min
300L/min
功能: 冷、热风

- ★ 升温快、效率高、寿命长。
- ★ 适用于各种装修工程应用。
- ★ 强力元素使热量集中于便于除掉油漆和焊接塑料等材料。

型号 ITEM NO	功率 POWER	装箱数 PCS	体积 MEAS	重量 W	RMB
W3389A	500W	1/10	36X31.8X45.5cm	8.8kg	156.34
W3389B	700W	1/10	36X31.8X45.5cm	8.8kg	160.29

调温热风枪(双涡轮)

ADJUSTABLE TEMPERATURE HOT AIR GUN

电压: 220V-240V
频率: 50/60Hz
功率: 2000W
温度: 100°C-590°C
气流量: 250L/min
500L/min
功能: 冷、热风

- ★ 大功率电机, 钛合金发热芯。
- ★ 工业级热风枪, 应用于不同制造行业。
- ★ 高性能组件装配, 提供任意温度调节功能。
- ★ 适用于电子、服装、包装、汽保、塑胶、装修所需的多种用途。

型号 ITEM NO	功率 POWER	装箱数 PCS	体积 MEAS	重量 W	RMB
W3390	2000W	1/10	46X37X26cm	7.6kg	224.34

调温热风枪

ADJUSTABLE TEMPERATURE HOT AIR GUN

电压: 220V-240V
频率: 50/60Hz
功率: 2000W
温度: 50°C-550°C
气流量: 250L/min
500L/min
功能: 冷、热风

- ★ 大功率电机, 钛合金发热芯。
- ★ 工业级热风枪, 应用于不同制造行业。
- ★ 高性能组件装配, 提供任意温度调节功能。
- ★ 适用于电子、服装、包装、汽保、塑胶、装修所需的多种用途。

型号 ITEM NO	功率 POWER	装箱数 PCS	体积 MEAS	重量 W	RMB
W3391	2000W	1/10	52X28X47.5cm	10.8kg	218.91

数显调温热风枪

DIGITAL ADJUSTABLE TEMPERATURE HOT AIR GUN

电压: 220V-240V
频率: 50/60Hz
功率: 2000W
温度: 100°C-650°C
气流量: 250L/min
500L/min
功能: 冷、热风

- ★ 工业级热风枪, 应用于不同制造行业。
- ★ 高性能组件装配, 提供任意温度调节功能。
- ★ 进口万宝至大功率电机, 钛合金发热芯, 双面调温控制板。
- ★ 适用于电子、服装、包装、汽保、塑胶、装修所需的多种用途。

型号 ITEM NO	功率 POWER	装箱数 PCS	体积 MEAS	重量 W	RMB
W3392	2000W	1/10	45X28.5X54.5cm	10.8kg	298.79

恒温式数显电烙铁

THERMOSTATIC DIGITAL DISPLAY SOLDERING IRON



- ★ 安全急速升温。
- ★ 按键可控高温。
- ★ PTC恒温芯片。

型号ITEM NO.	功率POWER	装箱数PCS	体积MEAS	重量W	RMB
W2900A	60W	100	63.2X33.5X47.2cm		84.03
W2900B	70W	100	63.2X33.5X47.2cm		184.58
W2900C	90W	100	63.2X33.5X47.2cm		192.42

外热式电烙铁(精品长寿命)

EXTERNAL HEATING ELECTRIC SOLDERING IRON



- ★ PBT塑胶手柄, 散热快。
- ★ 简易更换发热芯装置, 使用更方便。
- ★ 优质双线圈发热件设计, 防止局部温度增加。
- ★ 采用天然云母发热芯, 快速传热, 工作效率高。

型号ITEM NO.	功率POWER	装箱数PCS	体积MEAS	重量W	RMB
W0301A	30W	8/96	59X32X41cm	18kg	31.68
W0301B	40W	8/96	59X32X41cm	18kg	33.45
W0301G	60W	8/96	59X32X41cm	18kg	35.10
W0301D	80W	10/60	57X35X37.5cm	18kg	55.98
W0301E	100W	10/60	57X35X37.5cm	18kg	61.71
W0301F	150W	10/60	57X35X37.5cm	15kg	84.29

枪式电烙铁

ELECTRIC SOLDERING IRON



- ★ 结构独特, 手感轻巧, 快速升温, 通电1分钟后即可熔锡焊接。
- ★ 按钮功率转换, 使用更加方便, 高效节能体积小, 重量轻, 操作方便。

型号ITEM NO.	功率POWER	装箱数PCS	体积MEAS	重量W	RMB
W2803	30W-70W	10/60	49X30X48.5cm	12kg	54.64

手动焊锡枪

MANUAL SOLDERING GUN



- ★ 焊锡枪采用轻巧型机构设计, 工作更轻松;
- ★ 优质发热芯, 工作寿命更长;
- ★ 操作简单, 容易完成焊接作业;
- ★ 能使用直径为0.8-2.3mm的焊锡丝。

型号ITEM NO.	功率POWER	装箱数PCS	体积MEAS	重量W	RMB
W3104	60W	12/36	62X27X45cm	13kg	79.83

内热式调温电烙铁

INTERNAL THERMOSTAT SOLDERING IRON



- ★ 电源线尺寸: 外径φ5.5mm 铜丝2X0.35平方 外露长度1.35米 电源线外皮材质为防烫硅胶
- ★ 尼龙材质手柄 (PA) 耐高温, 手感舒适, 表面喷银色

型号ITEM NO.	功率POWER	装箱数PCS	体积MEAS	重量W	RMB
W2899	60W	10/80	47.5X31.5X60cm		87.79

调温电烙铁

TEMP. ADJUSTABLE ELECTRIC SOLDERING IRON



- ★ 电源线尺寸: 外径φ5.5mm 铜丝2X0.35平方 外露长度1.35米 电源线外皮材质为防烫硅胶

型号ITEM NO.	功率POWER	装箱数PCS	体积MEAS	重量W	RMB
W2802A	60W	10/60	62X40X38cm	14kg	70.88
W2802B	80W	10/60	62X40X38cm	14kg	88.14

外热式电烙铁(精品长寿命)

EXTERNAL HEATING ELECTRIC SOLDERING IRON



- ★ PBT塑胶手柄, 散热快。
- ★ 简易更换发热芯装置, 使用更方便。
- ★ 优质双线圈发热件设计, 防止局部温度增加。
- ★ 采用天然云母发热芯, 快速传热, 工作效率高。

型号ITEM NO.	功率POWER	装箱数PCS	体积MEAS	重量W	RMB
W0300A	30W	8/96	59X32X39.5cm	15kg	16.62
W0300B	40W	8/96	59X32X39.5cm	15kg	18.31
W0300C	60W	8/96	59X32X39.5cm	15kg	21.66
W0300D	80W	8/48	49X35X41.5cm	15kg	53.35
W0300E	100W	8/48	49X35X41.5cm	15kg	60.21
W0300F	150W	8/48	49X35X41.5cm	15kg	75.99
W0300G	200W	6/24	42.5X27.5X43cm	16kg	126.80

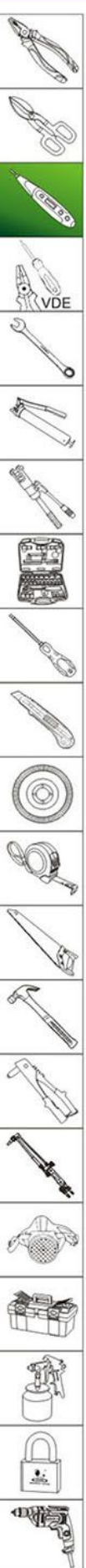

烙铁头 IRON TIP

★ 采用高级铜材经精密加工而成，表面特殊处理，具有抗高温氧化及耐磨防腐蚀等特点，头部上锡处理。



型号 ITEM NO	规格 SIZE	装箱数 PCS	体积 MEAS	重量 W	RMB
W3333A	30W	10/2500	33X15X22cm	16kg	5.07
W3333B	40W	10/2000	33X15X22cm	20.5kg	6.67
W3333C	60W	10/1500	33X15X22cm	24kg	7.63

烙铁头 IRON TIP

★ 采用高级铜材经精密加工而成，表面特殊处理，具有抗高温氧化及耐磨防腐蚀等特点，头部上锡处理。



型号 ITEM NO	规格 SIZE	装箱数 PCS	体积 MEAS	重量 W	RMB
W3333D	80W	200/800	34.8X28.5X15cm		18.14
W3333E	100W	150/600	34.8X28.5X15cm		22.14
W3333F	150W	100/500	58X31.5X27cm	13kg	
W3333G	200W				
W3333H	300W				

PVC电气胶带 PVC ELECTRICAL TAPE

★ 适用于温度0°C-80°C、电压600伏特以下的电线电缆接头包扎。



型号 ITEM NO	规格 SIZE	装箱数 PCS	体积 MEAS	重量 W	RMB
W4562A	52X17	300	33X28X17.5cm	9.5kg	1.78
W4562B	56X17	10/300	36X30X19.5cm	10.5kg	2.16
W4562C	63X17	200	33X27.5X19.5cm	10kg	3.52
W4562D	70X17	200	37X30X19.5cm	13.5kg	4.86

高压橡胶自粘带 RUBBER TAPE HIGH-VOLTAGE SELF-FUSING INSULATION

★ 适用于正常工作温度不超过80°C。



型号 ITEM NO	规格 SIZE	装箱数 PCS	体积 MEAS	重量 W	RMB
W4563A	5ydX21mmX1mm	100	47X38X12.5cm	13.5kg	6.21
W4563B	5ydX24mmX0.8mm	100	47X38X14cm	14.5kg	11.73

电烙铁发热芯 HEATER OF SOLDERING IRON



★ 发热芯采用优质天然云母镍铬丝制作，使用寿命长，更换简易。

型号 ITEM NO	规格 SIZE	装箱数 PCS	体积 MEAS	重量 W	RMB
W3336A	30W	2/1000	45X32X27cm	11kg	6.13
W3336B	40W	2/1000	45X32X27cm	11kg	6.94
W3336C	60W	2/1000	45X32X27cm	11kg	7.63
W3336D	80W	2/800	58X31.5X27cm	15kg	15.47
W3336E	100W	2/800	58X31.5X27cm	22kg	18.67
W3336F	150W	2/500	45X32X27cm	16kg	22.14
W3336G	200W				
W3336H	300W				

吸锡泵 TIN SUCTION PUMP



★ 优质PTFE吸嘴，耐高温，耐溶剂性能极佳。
★ 吸力强劲，快速有效去除残留焊锡。

型号 ITEM NO	规格 SIZE	装箱数 PCS	体积 MEAS	重量 W	RMB
W0617		24/192	48X38X28cm	11.5kg	12.34

焊锡丝(管装) SOLDERING TIN



★ 采用高纯度铅锡合金制造，助焊剂含量2%，免清洗，焊点可靠、清洁、美观，焊接时残余物少，腐蚀性小，熔融迅速。

型号 ITEM NO	规格 SIZE	装箱数 PCS	体积 MEAS	重量 W	RMB
W3089	1.0mm 17g	125/1000	30X30X41.5cm	21kg	8.69

焊锡丝 SOLDERING TIN



★ 采用高纯度铅锡合金制造，助焊剂含量2%，免清洗，焊点可靠、清洁、美观，焊接时残余物少，腐蚀性小，熔融迅速。

型号 ITEM NO	规格 SIZE	装箱数 PCS	体积 MEAS	重量 W	RMB
W3090A	0.8mm 250g	10/80	30.5X24X16cm	21kg	111.77
W3090B	1.0mm 250g	10/80	30.5X24X16cm	21kg	111.77
W3090C	1.2mm 250g	10/80	30.5X24X16cm	21kg	111.77
W3091A	0.8mm 400g	10/60	30.5X24X20cm	25kg	178.83
W3091B	1.0mm 400g	10/60	30.5X24X20cm	25kg	178.83
W3091C	1.2mm 400g	10/60	30.5X24X20cm	25kg	178.83
W3092A	0.8mm 800g	10/40	34.8X28.5X15cm	25kg	357.65
W3092B	1.0mm 800g	10/40	34.8X28.5X15cm	25kg	357.65
W3092C	1.2mm 800g	10/40	34.8X28.5X15cm	25kg	357.65

高档电工刀(黑檀木柄)-直刃

HIGH-CLASS ELECTRICIAN'S KNIFE

STAINLESS



- ★ 刀头采用4Cr13不锈钢冲压而成，韧性好，不生锈。
- ★ 进口黑檀木手柄，坚固耐磨。

型号 ITEM NO.	规格 SIZE	装箱数 PCS	体积 MEAS	重量 W	RMB
W0587	200mm	12/108	51X28X32cm	16kg	42.68

高档电工刀(黑檀木柄)-弧刃

HIGH-CLASS ELECTRICIAN'S KNIFE

STAINLESS



- ★ 刀头采用4Cr13不锈钢冲压而成，韧性好，不生锈。
- ★ 进口黑檀木手柄，坚固耐磨。

型号 ITEM NO.	规格 SIZE	装箱数 PCS	体积 MEAS	重量 W	RMB
W0588	200mm	12/108	51X28X32cm	16kg	42.68

电工刀-直刃

ELECTRICIAN'S KNIFE TWO-WAY

优质钢



- ★ 刀头采用特殊钢冲压而成，韧性好，不生锈。
- ★ 进口红木手柄，坚固耐磨。

型号 ITEM NO.	规格 SIZE	装箱数 PCS	体积 MEAS	重量 W	RMB
WS70	200mm	12/108	51X28X32cm	18kg	24.54

电工刀-弧刃

ELECTRICIAN'S KNIFE

优质钢



- ★ 刀头采用特殊钢冲压而成，韧性好，不生锈。
- ★ 进口红木手柄，坚固耐磨。

型号 ITEM NO.	规格 SIZE	装箱数 PCS	体积 MEAS	重量 W	RMB
WS60	200mm	12/108	51X28X32cm	18kg	24.54

电缆剥皮刀-直嘴

CABLE STRIPPING KNIFE-STRAIGHT BLADE

SK-5



- ★ 符合人体工程学设计的刀柄，安全舒适。
- ★ 适合电缆使用。
- ★ 带有塑料刀套，使用更安全。

型号 ITEM NO.	规格 SIZE	装箱数 PCS	体积 MEAS	重量 W	RMB
W4391		15/120	48X38X25cm	15kg	34.51

电缆剥皮刀-弯嘴

CABLE STRIPPING KNIFE-BENT BLADE

SK-5



- ★ 符合人体工程学设计的刀柄，安全舒适。
- ★ 镰状风格的刀片，保护电线。
- ★ 适合电缆使用。
- ★ 带有塑料刀套，使用更安全。

型号 ITEM NO.	规格 SIZE	装箱数 PCS	体积 MEAS	重量 W	RMB
W4392		15/120	48X38X25cm	15kg	43.92

电缆剥皮刀-弯嘴

CABLE STRIPPING KNIFE-BENT BLADE

SK-5



- ★ 符合人体工程学设计的刀柄，安全舒适。
- ★ 镰状风格的刀片，保护电线。
- ★ 适合电缆使用。
- ★ 带有塑料刀套，使用更安全。

型号 ITEM NO.	规格 SIZE	装箱数 PCS	体积 MEAS	重量 W	RMB
W4392B		15/120	48x38x25.5cm	14kg	34.51

不锈钢尖头镊子

TWEezer

STAINLESS



- ★ 采用高级不锈钢精密制造，耐酸、防磁、韧性好，弹性佳；头部作业端精细加工处理，可保持良好的工作性能；广泛应用于专业电子维修、医疗、化工、装配、美容、园艺等行业。

型号 ITEM NO.	规格 SIZE	装箱数 PCS	体积 MEAS	重量 W	RMB
WST-10	长度：120mm 厚度：2.0mm	60/480	34.5X27X25cm	12kg	6.36

不锈钢特尖头长镊子

TWEezer

STAINLESS



- ★ 采用高级不锈钢精密制造，耐酸、防磁、韧性好，弹性佳；头部作业端精细加工处理，可保持良好的工作性能；广泛应用于专业电子维修、医疗、化工、装配、美容、园艺等行业。

型号 ITEM NO.	规格 SIZE	装箱数 PCS	体积 MEAS	重量 W	RMB
WST-11	长度：140mm 厚度：2.0mm	60/480	34.5X27X25cm	12kg	6.36

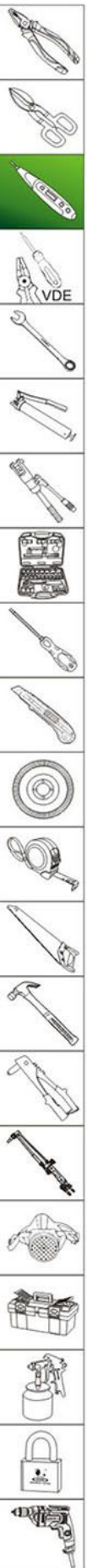

不锈钢尖头长镊子 TWEezer

STAINLESS



- ★ 采用高级不锈钢精密制造，耐酸、防磁、韧性好，弹性佳；头部作业端精细加工处理，可保持良好的工作性能；广泛应用于专业电子维修、医疗、化工、装配、美容、园艺等行业。

型号 ITEM NO	规格 SIZE	装箱数 PCS	体积 MEAS	重量 W	RMB
WST-12	长度: 135mm 厚度: 2.0mm	60/480	34.5X27X25cm	12kg	6.36

不锈钢宽头镊子 TWEezer

STAINLESS



- ★ 采用高级不锈钢精密制造，耐酸、防磁、韧性好，弹性佳；头部作业端精细加工处理，可保持良好的工作性能；广泛应用于专业电子维修、医疗、化工、装配、美容、园艺等行业。

型号 ITEM NO	规格 SIZE	装箱数 PCS	体积 MEAS	重量 W	RMB
WST-13	长度: 120mm 厚度: 2.0mm	60/480	34.5X27X25cm	12kg	6.36

不锈钢微尖头镊子 TWEezer

STAINLESS



- ★ 采用高级不锈钢精密制造，耐酸、防磁、韧性好，弹性佳；头部作业端精细加工处理，可保持良好的工作性能；广泛应用于专业电子维修、医疗、化工、装配、美容、园艺等行业。

型号 ITEM NO	规格 SIZE	装箱数 PCS	体积 MEAS	重量 W	RMB
WST-14	长度: 115mm 厚度: 2.0mm	60/480	34.5X27X25cm	12kg	6.36

不锈钢特弯头镊子 TWEezer

STAINLESS



- ★ 采用高级不锈钢精密制造，耐酸、防磁、韧性好，弹性佳；头部作业端精细加工处理，可保持良好的工作性能；广泛应用于专业电子维修、医疗、化工、装配、美容、园艺等行业。

型号 ITEM NO	规格 SIZE	装箱数 PCS	体积 MEAS	重量 W	RMB
WST-15	长度: 120mm 厚度: 2.0mm	60/480	34.5X27X25cm	12kg	6.36

不锈钢防静电特弯头镊子 TWEezer

STAINLESS



- ★ 采用高级不锈钢精密制造，耐酸、防磁、防静电、韧性好，弹性佳；头部作业端精细加工处理，可保持良好的工作性能；广泛应用于专业电子维修、医疗、化工、装配、美容、园艺等行业。

型号 ITEM NO	规格 SIZE	装箱数 PCS	体积 MEAS	重量 W	RMB
WESD-15	长度: 120mm 厚度: 1.5mm	60/480	34.5X27X25cm	12kg	8.36

不锈钢防静电尖头镊子 TWEezer

STAINLESS



- ★ 采用高级不锈钢精密制造，耐酸、防磁、防静电、韧性好，弹性佳；头部作业端精细加工处理，可保持良好的工作性能；广泛应用于专业电子维修、医疗、化工、装配、美容、园艺等行业。

型号 ITEM NO	规格 SIZE	装箱数 PCS	体积 MEAS	重量 W	RMB
WESD-10	长度: 120mm 厚度: 1.5mm	60/480	34.5X27X25cm	12kg	8.36

不锈钢防静电特尖头长镊子 TWEezer

STAINLESS



- ★ 采用高级不锈钢精密制造，耐酸、防磁、防静电、韧性好，弹性佳；头部作业端精细加工处理，可保持良好的工作性能；广泛应用于专业电子维修、医疗、化工、装配、美容、园艺等行业。

型号 ITEM NO	规格 SIZE	装箱数 PCS	体积 MEAS	重量 W	RMB
WESD-11	长度: 140mm 厚度: 1.5mm	60/480	34.5X27X25cm	12kg	8.36

不锈钢防静电尖头长镊子 TWEezer

STAINLESS



- ★ 采用高级不锈钢精密制造，耐酸、防磁、防静电、韧性好，弹性佳；头部作业端精细加工处理，可保持良好的工作性能；广泛应用于专业电子维修、医疗、化工、装配、美容、园艺等行业。

型号 ITEM NO	规格 SIZE	装箱数 PCS	体积 MEAS	重量 W	RMB
WESD-12	长度: 135mm 厚度: 1.5mm	60/480	34.5X27X25cm	12kg	8.36

不锈钢防静电宽头镊子 TWEezer

STAINLESS



- ★ 采用高级不锈钢精密制造，耐酸、防磁、防静电、韧性好，弹性佳；头部作业端精细加工处理，可保持良好的工作性能；广泛应用于专业电子维修、医疗、化工、装配、美容、园艺等行业。

型号 ITEM NO	规格 SIZE	装箱数 PCS	体积 MEAS	重量 W	RMB
WESD-13	长度: 120mm 厚度: 1.5mm	60/480	34.5X27X25cm	12kg	8.36

不锈钢防静电微尖头镊子 TWEezer

STAINLESS



- ★ 采用高级不锈钢精密制造，耐酸、防磁、防静电、韧性好，弹性佳；头部作业端精细加工处理，可保持良好的工作性能；广泛应用于专业电子维修、医疗、化工、装配、美容、园艺等行业。

型号 ITEM NO	规格 SIZE	装箱数 PCS	体积 MEAS	重量 W	RMB
WESD-14	长度: 115mm 厚度: 1.5mm	60/480	34.5X27X25cm	12kg	8.36

数显万用表

DIGITAL MULTI-METER



- * 断电蜂鸣
- * 二级管测试
- * 火线测量
- * 低电压显示
- * 数据保持
- * 自动关机
- * 直流电压: 200mV/2V/20V/200V/1000V
- * 交流电压: 2v/20V/200v/750V
- * 直流电流: 2mA/20mA/200mA/20a
- * 交流电流: 2ma/20mA/200ma/20a
- * 电容: 20nF/200nF/2uF/20uF/200uF
- * 电阻: 200Ω/2KΩ/20KΩ/200kΩ/2MΩ/200MΩ

型号 ITEM NO	规格 SIZE	装箱数 PCS	体积 MEAS	重量 W	RMB
W3315		1/50	51X42.5X43.5cm	25kg	122.61

数显万用表

DIGITAL MULTI-METER



- * 断电蜂鸣
- * 二级管测试
- * 火线测量
- * 低电压显示
- * 数据保持
- * 自动关机
- * 直流电压: 200mV/2V/20V/200V/1000V
- * 交流电压: 2v/20V/200v/750V
- * 直流电流: 2mA/20mA/200mA/20a
- * 交流电流: 2ma/20mA/200ma/20a
- * 电容: 20nF/200nF/2uF/20uF/200uF
- * 电阻: 200Ω/2KΩ/20KΩ/200kΩ/2MΩ/200MΩ
- * 温度: -40°C-1000°C
- * 频率: 2KHz-200KHz

型号 ITEM NO	规格 SIZE	装箱数 PCS	体积 MEAS	重量 W	RMB
W3317		1/50	51X42.5X43.5cm	25kg	148.76

数显万用表

DIGITAL MULTI-METER



- * 二级、三级管测试功能
- * 可通断测试及低压提示
- * 背光显示、读数保持
- * 最大显示: Max Display1999
- * 电池 9V (6F22)
- * 防震保护

型号 ITEM NO	规格 SIZE	装箱数 PCS	体积 MEAS	重量 W	RMB
W0453		1/100	50.5X37.5X46.5cm	23.6kg	55.76

数显万用表

DIGITAL MULTI-METER



- * 交流电压: 200V/600V
- * 直流电流: 2000μA/20mA/200mA/10A
- * 直流电压: 200mV/2000mV/20V/200V/600V
- * 电阻: 200Ω/2000Ω/20kΩ/200kΩ/2000kΩ
- * 电池: 1.5V/9V
- * 二极管测试

型号 ITEM NO	规格 SIZE	装箱数 PCS	体积 MEAS	重量 W	RMB
W0451		63	66X28.5X40cm	21kg	114.71

数显万用表

DIGITAL MULTI-METER



- * 断电蜂鸣
- * 二级管测试
- * 三级管测试
- * 低电压显示
- * 自动关机
- * 直流电压: 200mV/2V/20V/200V/1000V
- * 交流电压: 200mv/2v/20V/200v/750V
- * 直流电流: 2mA/20mA/200mA/20a
- * 交流电流: 2ma/20mA/200ma/20a
- * 电容: 20nF/200nF/2uF/20uF/200uF
- * 电阻: 200Ω/2KΩ/20KΩ/200kΩ/2MΩ/200MΩ

型号 ITEM NO	规格 SIZE	装箱数 PCS	体积 MEAS	重量 W	RMB
W3318		1/60	51X42X44cm	19kg	62.48

数显万用表

DIGITAL MULTI-METER



- * 低电压指示, 过载保护, 通断功能测试。
- * 此款数字万用表具有读数清晰、简单易用等特点。

型号 ITEM NO	规格 SIZE	装箱数 PCS	体积 MEAS	重量 W	RMB
W0452		1/90	44X38.5X30cm	18kg	99.73

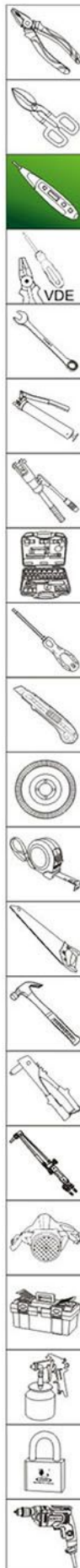

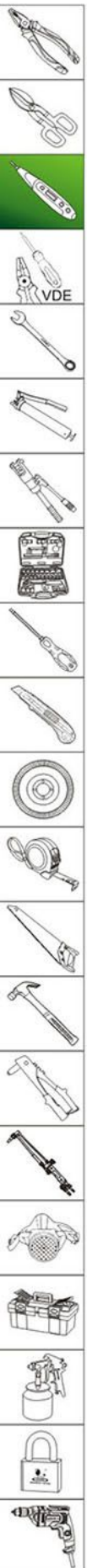

钳型万用表 DIGITAL MULTI-METER



- ★ 迷你机身设计, 可检测常规的电流、电压和电阻, 携带方便。
- ★ 数据保持、过载保护、电池电量提示。
- ★ 双开钳型设计, 完全满足现场作业, 可靠、坚固、耐用。

型号 ITEM NO	规格 SIZE	装箱数 PCS	体积 MEAS	重量 W	RMB
W3321		40	47X46.5X28.2cm	19kg	178.32

钳型万用表 DIGITAL MULTI-METER



- ★ 迷你机身设计, 可检测常规的电流、电压和电阻, 携带方便。
- ★ 数据保持、过载保护、电池电量提示。
- ★ 钳型设计, 完全满足现场作业, 可靠、坚固、耐用。

型号 ITEM NO	规格 SIZE	装箱数 PCS	体积 MEAS	重量 W	RMB
W0647		60	49.5X43X40.5cm	19kg	146.87

钳型万用表 DIGITAL MULTI-METER



- ★ 3; 数字液晶显示, 最大读数 1999, 自动极性显示。
- ★ 可检测常规的电流、电压和电阻, 操作简单, 携带方便。
- ★ 数据保持、过载保护、电池电量提示。
- ★ 钳型设计, 完全满足现场作业, 可靠、坚固、耐用。

型号 ITEM NO	规格 SIZE	装箱数 PCS	体积 MEAS	重量 W	RMB
W3316		1/40	54X50X32.3cm	21kg	192.36

红外线测温仪 INFRARED THERMOMETER

STAINLESS



- ★ 发射率可调
- ★ 激光瞄准(8点圆形)
- ★ 摄氏华氏温度可选
- ★ 测量最大值、平均值和差值数据记录
- ★ 光学分辨率12:1
- ★ 彩屏显示
- ★ 低电压指示
- ★ 无操作10秒自动关机

型号 ITEM NO	规格 SIZE	装箱数 PCS	体积 MEAS	重量 W	RMB
W3323		40	49.5X43X40.5cm	12kg	182.52

迷你型万用表 MINI MULTI-METER



- ★ 该表是一个紧凑的3| 位数字万用表, 用于测量直流和交流电压、直流电流、电阻、二极管和连续性。极性指示、低电池指示、体积小、重量轻, 采用箱式设计。它携带方便, 是一种理想的测试工具。

型号 ITEM NO	规格 SIZE	装箱数 PCS	体积 MEAS	重量 W	RMB
W3319		1/60	39.2X30.2X28.8cm	8/9kg	109.52

万用表笔 UNIVERSAL PEN



- ★ 推荐用于更换数字万用表, 钳型表等系列。
- ★ 可用于所有具备标准4毫米密封式香蕉插头的标准仪表。
- ★ 2毫米直径探头, 1米测试导线。
- ★ 安全等级: 1000伏、CAT III, 10安培。

型号 ITEM NO	规格 SIZE	装箱数 PCS	体积 MEAS	重量 W	RMB
W3322		250	51.5X49X51.5cm	20kg	11.80

宽屏数显测电笔

MULTIFUNCTIONAL INDUCTION TEST PENCIL



▲ 原产品

▲ 升级产品

- ★ 刀杆采用优质铬钒钢制造，整体淬火，全新ABS+TPR两次注塑成型。
- ★ 带照明灯设计，便于夜间作业。
- ★ 夜视蓝屏功能，在漆黑的环境下测试可清晰观察电压数字。

型号 ITEM NO	规格 SIZE	装箱数 PCS	体积 MEAS	重量 W	RMB
W2768		12/120	64X43X23cm	7kg	23.94

高档多功能电笔

DIGITAL VOLTAGE TESTER



- ★ 刀杆采用优质铬钒钢制造，整体淬火，全新ABS+TPR两次注塑成型。
- ★ 带照明灯，便于夜间作业。
- ★ 夜光数字显示屏，人性化设计。
- ★ 本测电笔适用于直接测量12-250V和间接检测交直流电的电路电气设备等。

型号 ITEM NO	规格 SIZE	装箱数 PCS	体积 MEAS	重量 W	RMB
WS0413		12/240	50X42X32.5cm	12kg	19.86

测电笔

DIGITAL VOLTAGE TESTER



- ★ 产品规格：总长140mm。
- ★ 测量范围：AC100V-500V。
- ★ 刀杆：直径3.0mm，刀口一字3.0mm。

型号 ITEM NO	规格 SIZE	装箱数 PCS	体积 MEAS	重量 W	RMB
W4616	140mm	30/600	39X36X26cm	12.5kg	4.40

矿用测电笔

MINE VOLTAGE TESTER



- ★ 测试范围：150-1500V。
- ★ 可用于测试交直流电路、电气设备煤矿等使用。
- ★ 用手握住本品之绝缘部分，以一手指触及端部螺钉处，以凿头接触被测电路，观察氖管发光与否，区别火线与零线。

型号 ITEM NO	规格 SIZE	装箱数 PCS	体积 MEAS	重量 W	RMB
WS0186	150-1500V	12/240	41X34X28cm	8kg	18.87

测电笔

DIGITAL VOLTAGE TESTER



- ★ 电压测试范围：90V-1000V AC。
- ★ 外壳背面带有挂扣，便于随身携带。

型号 ITEM NO	规格 SIZE	装箱数 PCS	体积 MEAS	重量 W	RMB
W4507	AC90-1000V	12/96	52X22.5X34cm	8	33.97

测电笔

DIGITAL VOLTAGE TESTER



- ★ 电笔刀杆选用优质铬钒钢，笔嘴线切割处理，笔身选用台湾奇美ABS757塑料，光亮度好，韧性高，无须内置电池。
- ★ 适合于昼夜使用。
- ★ 连续感应和显示。

型号 ITEM NO	规格 SIZE	装箱数 PCS	体积 MEAS	重量 W	RMB
W0181		12/240	57.2X21X41.7cm	8.6kg	7.32

测电笔

DIGITAL VOLTAGE TESTER



- ★ 电笔刀杆选用优质铬钒钢，笔嘴线切割处理，笔身选用台湾奇美ABS757塑料，光亮度好，韧性高，无须内置电池。
- ★ 适合于昼夜使用。
- ★ 连续感应和显示。
- ★ 长寿命的氖灯：亮/灭超过30000次以上。

型号 ITEM NO	规格 SIZE	装箱数 PCS	体积 MEAS	重量 W	RMB
W0182		12/240	57.2X21X41.7cm	8.6kg	8.26

带灯数显电笔

DIGITAL VOLTAGE TESTER



- ★ 刀杆采用优质铬钒钢制造，整体淬火，全新ABS工程塑料壳。
- ★ 带照明灯，便于夜间作业。
- ★ 夜光数字显示屏，人性化设计。
- ★ 本测电笔适用于直接测量12-240V和间接检测交直流电的电路电气设备等。

型号 ITEM NO	规格 SIZE	装箱数 PCS	体积 MEAS	重量 W	RMB
W0224		30/480	43.5X45.5X41cm	18kg	19.18

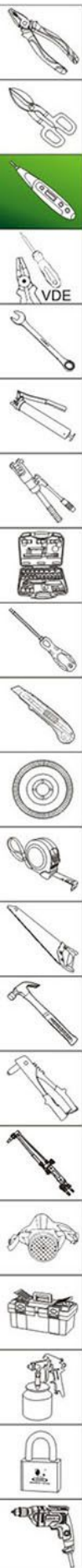

智能非接触测电笔 SMART INDUCTION TEST PEN



- ★ 非接触AC电压探测器。
- ★ 电压范围：100-600V
- ★ 检测距离：<5mm

型号ITEMNO	规格SIZE	装箱数PCS	体积MEAS	重量W	RMB
W2710		20/200	48.5X22.5X43.5cm		53.86

测电笔 TESTER



- ★ 电笔批杆选用优质铬钒钢。
- ★ 笔嘴采用压纹技术，在扭螺钉过程中防止打滑。
- ★ 笔身选用台湾奇美AS117-250塑料，透光好，韧性高，不易碎。
- ★ 长寿命的氖灯：亮/灭超过30000次以上。

型号ITEMNO	规格SIZE	装箱数PCS	体积MEAS	重量W	RMB
W0183		24/480	40X31.5X36cm	13kg	3.72

测电笔 TESTER



- ★ 电笔批杆选用优质铬钒钢。
- ★ 笔嘴采用压纹技术，在扭螺钉过程中防止打滑。
- ★ 笔身选用台湾奇美AS117-250塑料，透光好，韧性高，不易碎。
- ★ 长寿命的氖灯：亮/灭超过30000次以上。

型号ITEMNO	规格SIZE	装箱数PCS	体积MEAS	重量W	RMB
W0188		24/480	46X42X27.5cm	18.5kg	5.36

绝缘测电笔螺丝批 TESTER



- ★ 刀杆采用优质铬钒钢制造，整体淬火，全新ABS+TPR两次注塑成型。

型号ITEMNO	规格SIZE	装箱数PCS	体积MEAS	重量W	RMB
W0404	4X75±	12/480	55X43.5X39.5cm	18kg	11.62
W0405	5X100±	12/360	52X47.5X46cm	22kg	13.97
W0406	6X125±	12/240	67.5X29.5X46cm	25kg	16.42

汽车测电笔 AUTO MOTIVE CIRCUIT TESTER



- ★ 电压测量范围：6V-12V-24V
- ★ 用于交通运输机械低压电路故障检测。

型号ITEMNO	规格SIZE	装箱数PCS	体积MEAS	重量W	RMB
W0226		10/120	42X32X45cm	12kg	21.76

高档汽车测电笔 HIGH-GRADE AUTOMOTIVE CIRCUIT TESTER



- ★ 独特的长寿命二极管，工作时不会产生热量，舒适安全创新的弹性测量导线具有良好的抗拉性能。
- ★ 造型美观，手感舒适，头部配有鳄鱼夹，可切换。

型号ITEMNO	规格SIZE	装箱数PCS	体积MEAS	重量W	RMB
W0226B	12-24V	6/36	34X24X34cm		58.00

橡胶风球 (皮老虎) RUBBER DUST BLOWER



- ★ 金属喷嘴不磨损，高级橡胶手感好。
- ★ 尾部有单向进气阀，防止空气经由喷嘴进入。

型号ITEMNO	规格SIZE	装箱数PCS	体积MEAS	重量W	RMB
W0360A		100	43X40.5X36.5cm	8.5kg	23.05
W0360B		120	43X40.5X36.5cm	8kg	23.05

元件盒 SUB-ASSEMBLY WRAPPER



- ★ 格数:(8格)
- ★ 透明PP塑料注塑而成，具有耐冲击性、耐腐蚀性、耐油，并防水、防止外线。
- ★ 格式大小可随意拼装，多种间隔设计，便于细小零件储存取用，挑选零件容易，携带方便，提高您的工作效率。

型号ITEMNO	规格SIZE	装箱数PCS	体积MEAS	重量W	RMB
W2622	140X75X27mm	640	58X57X61cm	33kg	5.91

LED双照明工作灯

LED DOUBLE LIGHTING WORK LIGHT



- ★ 高显色、发光均匀、无光斑、光效好
- ★ 采用热沉工艺技术，保证COB与LED具有业界高端的热流明维持率（95%）
- ★ 稳定性强，不受环境的影响

型号 ITEM NO.	规格 SIZE	装箱数 PCS	体积 MEAS	重量 W	RMB
W0667		10/40	41.5X28.5X21cm	7.5kg	100.97

LED手电筒

LED COMPACT FLASHLIGHT

灯泡：东芝LED
 材质：优质铝合金
 亮度：120流明
 照射距离：70米
 灯光颜色：白色
 照亮时间：3-8小时
 开关：尾部按钮开关
 电源：3节7号电池
 产品颜色：银/黑/红/青



型号 ITEM NO.	规格 SIZE	装箱数 PCS	体积 MEAS	重量 W	RMB
W0665	120LM	12/144	35.5X31.5X24.5cm	11kg	32.30

元件盒

SUB-ASSEMBLY WRAPPER



- ★ 格数:(6格)
- ★ 透明PP塑料注塑而成，具有耐冲击性、耐腐蚀性、耐油，并防水、防止外泄。
- ★ 格式大小可随意拼装，多种间隔设计，便于细小零件储存取用，挑选零件容易，携带方便，提高您的工作效率。

型号 ITEM NO.	规格 SIZE	装箱数 PCS	体积 MEAS	重量 W	RMB
W2623	170X120X60mm	200	68X62X61.5cm	28kg	20.22

锂电池手电筒LED

LITHIUM BATTERY LED FLASHLIGHT



- ★ 美国进口高亮度LED灯珠*ABS+PC工程塑料*整体防水设计*纯铝壳体。
- ★ 时尚纤巧外形设计，占用空间小，用途广泛，是室内照明、维修作业、户外活动的理想选择。

型号 ITEM NO.	规格 SIZE	装箱数 PCS	体积 MEAS	重量 W	RMB
W4614		1/48	53X47.5X33cm	22kg	100.92

铝合金手电筒

ALUMINIUM FLASH LIGHT

A-ALLOY



- ★ 氧化铝合金外壳，防震、防水、防腐蚀。
- ★ LED灯泡，耗电量低，使用寿命长。
- ★ 请使用碱性电池(5号电池)，可连续使用300分钟。

型号 ITEM NO.	规格 SIZE	装箱数 PCS	体积 MEAS	重量 W	RMB
W0664	单节	10/100	72X25.5X38cm	10kg	43.51
W0663	双节	10/100	72X25.5X38cm	14kg	46.56

LED头戴式电筒

LED HEADLAMP

灯泡：国产1瓦LED
 材质：优质硬化塑料
 亮度：50流明
 档位：强光/弱光/爆闪
 灯光颜色：白色
 照亮时间：4小时
 开关：橡胶触动开关
 电源：3节7号电池



先进的光学凸透镜片 | 90°可选调节节灯头 | 耗电低，三节7号电池长久照明 | 保护额头软垫 长久佩戴也舒适 | 高弹性头带 适合任何头型

型号 ITEM NO.	规格 SIZE	装箱数 PCS	体积 MEAS	重量 W	RMB
W0666	50LM	6/24	58X33X24cm	4.5kg	46.34

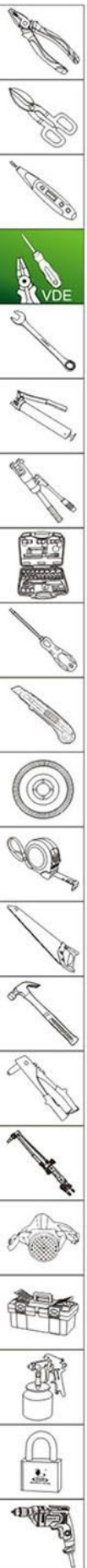

绝缘工具系列

INSULATED TOOLS SERIES



VDE 证书认证 VDE CERTIFICATION

VDE 测试中心 VDE TESTING CENTER



防火测试 Fire test

接触火焰10秒后，绝缘层必须证明不容易易燃。
After 10 seconds' exposure to flame, the insulation must prove not to be easily inflammable.



附着力测试 Adhesion test

被暴露在温度70°C，168小时3分钟后，然后一个500N的拉伸拉伸后，绝缘不能升空或移动。
After being exposed to a temperature of +70°C for 168 hours and then to a 500N tensile stretch for 3 minutes, the insulation must not lift-off or move.

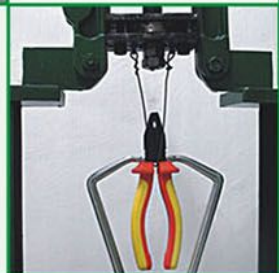

高电压试验 High-voltage test

每款威力獅绝缘钳都经过在VDE测试中通过10000伏特的测试，才确定进行生产。
Every pair of WYNN'S pliers in the VDE category is tested individually at 10,000 volts and is identified with the year of manufacture.



电气试验 Electrical test

被浸泡在水中24小时，然后连接至10000伏特，3分钟后，绝缘部分不能破裂或剥离。
After being immersed in water for 24 hours and then connected to 10,000 volts for 3 minutes, the insulation must not break or lift off.



压力测试 Pressure test

在温度为70°C，5,000伏特的状态下，承受20N的压力下，绝缘部分并没有因压力而剥离脱落。
After being subjected to a pressure of 20N, a temperature of +70°C and current at 5,000 volts for 3 minutes, no pressure marks of lift-off must appear on the insulation.



冷冲击试验 Cold-shock test

在温度为零下25°C下经过2小时后，绝缘部分必须不显示任何裂纹或其它损坏。
After being exposed to a temperature of -25°C for 2 hours, the insulation must not show any cracks or other damage when struck sharply.



TEFLON 耐高压绝缘钢丝钳

TEFLON ANTI HIGH-VOLTAGE INSULATED COMBINATION PLIERS



- ★ 符合IEC/EN60900-2012标准。
- ★ 手柄采用无毒环保的TPE材料，完全符合PAHS的标准。
- ★ 钳子采用铬镍合金钢生产，钳子表面采用Teflon处理，增加了使用寿命。
- ★ 经过德国VDE机构认证，符合EN60900:2004的检测标准，每把产品通过1000V高压的检测。

型号 ITEM NO.	规格 SIZE	装箱数 PCS	体积 MEAS	重量 W	RMB
W208V	8"/200mm	6/60	49X28X32cm	22kg	105.92
W406V	6"/150mm	6/60	49.5X25X34cm	18kg	94.25

TEFLON 耐高压绝缘尖咀钳

TEFLON ANTI HIGH-VOLTAGE INSULATED LONG NOSE PLIERS



- ★ 符合IEC/EN60900-2012标准。
- ★ 手柄采用无毒环保的TPE材料，完全符合PAHS的标准。
- ★ 钳子采用铬镍合金钢生产，钳子表面采用Teflon处理，增加了使用寿命。
- ★ 经过德国VDE机构认证，符合EN60900:2004的检测标准，每把产品通过1000V高压的检测。

型号 ITEM NO.	规格 SIZE	装箱数 PCS	体积 MEAS	重量 W	RMB
W508V	8"/200mm	6/60	49X28X32cm	17kg	96.14
W106V	6"/150mm	6/60	49.5X25X34cm	15kg	82.05

TEFLON 耐高压绝缘斜咀钳

TEFLON ANTI HIGH-VOLTAGE INSULATED DIAGONAL PLIERS



- ★ 符合IEC/EN60900-2012标准。
- ★ 手柄采用无毒环保的TPE材料，完全符合PAHS的标准。
- ★ 钳子采用铬镍合金钢生产，钳子表面采用Teflon处理，增加了使用寿命。
- ★ 经过德国VDE机构认证，符合EN60900:2004的检测标准，每把产品通过1000V高压的检测。

型号 ITEM NO.	规格 SIZE	装箱数 PCS	体积 MEAS	重量 W	RMB
W306V	6"/150mm	6/60	49.5X25X34cm	18kg	88.30

TEFLON 耐高压绝缘大头斜咀钳

TEFLON ANTI HIGH-VOLTAGE INSULATED BIG HEAD DIAGONAL PLIERS



- ★ 符合IEC/EN60900-2012标准。
- ★ 手柄采用无毒环保的TPE材料，完全符合PAHS的标准。
- ★ 钳子采用铬镍合金钢生产，钳子表面采用Teflon处理，增加了使用寿命。
- ★ 经过德国VDE机构认证，符合EN60900:2004的检测标准，每把产品通过1000V高压的检测。

型号 ITEM NO.	规格 SIZE	装箱数 PCS	体积 MEAS	重量 W	RMB
W707V	8"/200mm	6/60	49X28X32cm	18kg	102.23

TEFLON 耐高压绝缘弯咀钳

TEFLON ANTI HIGH-VOLTAGE INSULATED BENT NOSE PLIERS



- ★ 符合IEC/EN60900-2012标准。
- ★ 手柄采用无毒环保的TPE材料，完全符合PAHS的标准。
- ★ 钳子采用铬镍合金钢生产，钳子表面采用Teflon处理，增加了使用寿命。
- ★ 经过德国VDE机构认证，符合EN60900:2004的检测标准，每把产品通过1000V高压的检测。

型号 ITEM NO.	规格 SIZE	装箱数 PCS	体积 MEAS	重量 W	RMB
W608V	8"/200mm	6/60	49X28X32cm	17kg	102.64

TEFLON 耐高压绝缘剥线钳

TEFLON ANTI HIGH-VOLTAGE INSULATED WIRE STRIPPERS



- ★ 符合IEC/EN60900-2012标准。
- ★ 手柄采用无毒环保的TPE材料，完全符合PAHS的标准。
- ★ 钳子采用铬镍合金钢生产，钳子表面采用Teflon处理，增加了使用寿命。
- ★ 经过德国VDE机构认证，符合EN60900:2004的检测标准，每把产品通过1000V高压的检测。

型号 ITEM NO.	规格 SIZE	装箱数 PCS	体积 MEAS	重量 W	RMB
W906V	6"/150mm	6/60	49.5X25X34cm	14kg	102.64

TEFLON 耐高压绝缘电缆剪

TEFLON ANTI HIGH-VOLTAGE INSULATED CABLE CUTTERS



- ★ 符合IEC/EN60900-2012标准。
- ★ 手柄采用无毒环保的TPE材料，完全符合PAHS的标准。
- ★ 钳子采用铬镍合金钢生产，钳子表面采用Teflon处理，增加了使用寿命。
- ★ 经过德国VDE机构认证，符合EN60900:2004的检测标准，每把产品通过1000V高压的检测。

型号 ITEM NO.	规格 SIZE	装箱数 PCS	体积 MEAS	重量 W	RMB
W806V	6"/150mm	6/60	49.5X25X34cm	21kg	123.83

TEFLON 耐高压绝缘水泵钳

TEFLON ANTI HIGH-VOLTAGE INSULATED WATER PUMP PLIERS



- ★ 符合IEC/EN60900-2012标准。
- ★ 手柄采用无毒环保的TPE材料，完全符合PAHS的标准。
- ★ 钳子采用铬镍合金钢生产，钳子表面采用Teflon处理，增加了使用寿命。
- ★ 经过德国VDE机构认证，符合EN60900:2004的检测标准，每把产品通过1000V高压的检测。

型号 ITEM NO.	规格 SIZE	装箱数 PCS	体积 MEAS	重量 W	RMB
WNS5010V	10"/250mm	6/36	56X33X22cm	19kg	120.57

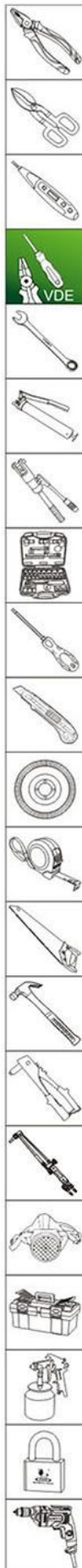

耐高压绝缘梅花扳手

HIGH VOLTAGE INSULATED PLUM WRENCH



- * 采用优质铬钒锻造，整体热处理，硬度HRC45±2。
- * 手柄采用高强度，进口环保绝缘PP+TPE制造，握感舒适。

型号 ITEM NO.	规格 SIZE	装箱数 PCS	体积 MEAS.	重量 W	RMB
W0515A	6厘				98.82
W0515B	7厘				98.82
W0515C	8厘				98.82
W0515D	9厘				98.82
W0515E	10厘				98.82
W0515F	11厘				98.82
W0515G	12厘				115.56
W0515H	13厘				115.56
W0515I	14厘				124.97
W0515J	15厘				124.97
W0515K	16厘				135.95
W0515L	17厘				135.95
W0515M	18厘				147.19
W0515N	19厘				147.19
W0515O	21厘				172.55
W0515P	22厘				172.55
W0515Q	24厘				175.16
W0515R	27厘				237.91
W0515S	30厘				264.05
W0515T	32厘				308.50

耐高压绝缘开口扳手

HIGH VOLTAGE INSULATED OPEN SPANNER



- * 采用优质铬钒锻造，整体热处理，硬度HRC45±2。
- * 手柄采用高强度，进口环保绝缘PP+TPE制造，握感舒适。

型号 ITEM NO.	规格 SIZE	装箱数 PCS	体积 MEAS.	重量 W	RMB
W0514A	6厘				78.43
W0514B	7厘				78.43
W0514C	8厘				78.43
W0514D	9厘				86.27
W0514E	10厘				87.06
W0514F	11厘				87.06
W0514G	12厘				99.35
W0514H	13厘				99.35
W0514I	14厘				99.35
W0514J	15厘				99.35
W0514K	16厘				112.42
W0514L	17厘				112.42
W0514M	18厘				118.95
W0514N	19厘				118.95
W0514O	21厘				132.03
W0514P	22厘				132.03
W0514Q	24厘				145.88
W0514R	27厘				174.12
W0514S	30厘				202.88
W0514T	32厘				216.99

耐高压活动扳手

HIGH VOLTAGE ADJUSTABLE WRENCH



规格	总长	最大开口
200mm	210mm	30mm
250mm	260mm	35mm
300mm	310mm	41mm



- * 经过10000伏高压测试，耐高压，耐高温。
- * 扳口上镭射高清刻度，便于操作。
- * 整体优质合金钢锻造，坚固耐用。

型号 ITEM NO.	规格 SIZE	装箱数 PCS	体积 MEAS.	重量 W	RMB
WNS200M	200mm	8/48	51X28X22cm	21kg	96.26
WNS250M	250mm	6/36	56X33X22cm	25.5kg	129.26
WNS300M	300mm	4/24	38X24X25cm	24.5kg	192.52

耐高压绝缘活动扳手

HIGH VOLTAGE INSULATING MOVABLE WRENCH



- * 采用优质铬钒钢精工锻造，整体热处理，硬度HRC45±2。
- * 手柄采用高强度进口环保绝缘料PP+TPE制造，握感舒适。

型号 ITEM NO.	规格 SIZE	装箱数 PCS	体积 MEAS.	重量 W	RMB
W0504A	6"				225.36
W0504B	8"				277.12
W0504C	10"				312.42
W0504D	12"				394.77

耐高压绝缘棘轮扳手

HIGH VOLTAGE INSULATED PLUM WRENCH



型号 ITEM NO.	规格 SIZE	装箱数 PCS	体积 MEAS.	重量 W	RMB
W0525A	1/2				554.25
W0525B	3/8				496.73
W0525C	1/4				431.37

耐高压绝缘 延长接杆

HIGH VOLTAGE INSULATED EXTENDED CONNECTOR



- * 优质CR-V材质整体锻造。
- * 注塑工艺加工手柄，耐压1000V。

型号 ITEM NO.	规格 SIZE	装箱数 PCS	体积 MEAS.	重量 W	RMB
W0510A	12.5X125				218.30
W0510B	12.5X250				253.59
W0510C	10X125				202.61
W0510D	10X250				233.99

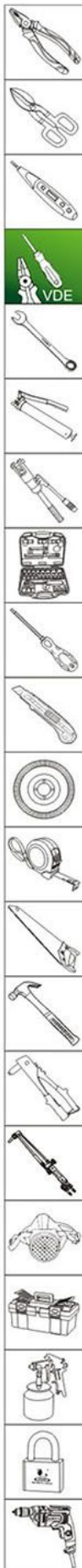

耐高压绝缘 1/4套筒

HIGH VOLTAGE INSULATION 1/4 SLEEVE



型号 ITEM NO	规格 SIZE	装箱数 PCS	体积 MEAS	重量 W	RMB
W0517A	4厘				60.13
W0517B	5厘				60.13
W0517C	5.5厘				60.13
W0517D	6厘				60.13
W0517E	7厘				60.13
W0517F	8厘				60.13
W0517G	9厘				60.13
W0517H	10厘				60.13
W0517I	11厘				65.36
W0517J	12厘				65.36
W0517K	13厘				65.36
W0517L	14厘				65.36

耐高压绝缘 3/8套筒

HIGH VOLTAGE INSULATION 3/8 SLEEVE



型号 ITEM NO	规格 SIZE	装箱数 PCS	体积 MEAS	重量 W	RMB
W0518A	8厘				73.73
W0518B	10厘				73.73
W0518C	11厘				73.73
W0518D	12厘				73.73
W0518E	13厘				73.73
W0518F	14厘				78.43
W0518G	16厘				86.27
W0518H	17厘				88.89
W0518I	18厘				94.12
W0518J	19厘				94.12
W0518K	21厘				101.96
W0518L	22厘				103.27

耐高压绝缘 1/2套筒

HIGH VOLTAGE INSULATION 1/2 SLEEVE



型号 ITEM NO	规格 SIZE	装箱数 PCS	体积 MEAS	重量 W	RMB
W0519A	10厘				78.43
W0519B	11厘				78.43
W0519C	12厘				78.43
W0519D	13厘				78.43
W0519E	14厘				78.43
W0519F	15厘				88.89
W0519G	16厘				88.89
W0519H	17厘				91.50
W0519I	18厘				94.12
W0519J	19厘				94.12
W0519K	21厘				110.33
W0519L	22厘				110.33
W0519M	24厘				115.03
W0519N	27厘				124.18
W0519O	30厘				156.86
W0519P	32厘				162.09

耐高压绝缘 1/2旋具套筒

HIGH VOLTAGE INSULATION 1/2 CYLINDER SLEEVE



型号 ITEM NO	规格 SIZE	装箱数 PCS	体积 MEAS	重量 W	RMB
W0520A	4厘				169.93
W0520B	5厘				169.93
W0520C	6厘				169.93
W0520D	8厘				169.93
W0520E	10厘				169.93

耐高压绝缘 3/8旋具套筒

HIGH VOLTAGE INSULATION 3/8 CYLINDER SLEEVE



型号 ITEM NO	规格 SIZE	装箱数 PCS	体积 MEAS	重量 W	RMB
W0522A	3厘				151.11
W0522B	4厘				151.11
W0522C	5厘				151.11
W0522D	6厘				151.11
W0522E	8厘				151.11

耐高压绝缘 1/4旋具套筒

HIGH VOLTAGE INSULATION 1/4 CYLINDER SLEEVE



型号 ITEM NO	规格 SIZE	装箱数 PCS	体积 MEAS	重量 W	RMB
W0523A	3厘				
W0523B	4厘				
W0523C	5厘				
W0523D	6厘				
W0523E	8厘				

7件套TEFLON 耐高压绝缘电工批

7PCS TEFLON ANTI-HIGH-VOLTAGE INSULATED ELECTRICIAN SCREWDRIVER



- ★ 手柄采用无毒环保的TPE材料, 完全符合PAHS的标准。
- ★ 批杆采用铬镍合金钢生产, 批杆表面采用Teflon处理, 增加了使用寿命。
- ★ 经过德国VDE机构认证, 符合IEC60900:2004的检测标准, 每把产品通过1000V高压的检测。
- ★ 配置: ⊕ PH0X60mm PH0X80mm PH2X100mm
⊖ 2.5X75mm 4X100mm 5.5X125mm 6.5X150mm

型号 ITEM NO	规格 SIZE	装箱数 PCS	体积 MEAS	重量 W	RMB
W3302	套装7PC	1/18	39X36X26cm		121.99

电工螺丝批 (铬钒钢) (绝缘塑柄)

ELECTRICIAN SCREWDRIVER (CR-V)



- ★ 批杆采用高温处理的铬钒钢, 可应付最大的力矩扭动。
- ★ 适用于工矿企业、电器维修、装潢业和公共生活多个领域。
- ★ 批杆带绝缘套, 安全性能高, 手把TPR软质防滑塑料, 手感更加舒适。

型号 ITEM NO.	规格 SIZE	装箱数 PCS	体积 MEAS.	重量 W	RMB
W0299B	Φ3X75mm ⊕	12/720	36X28X34.5cm	19kg	8.17
W0299C	Φ4X100mm ⊕	12/360	46X31X36.5cm	31kg	12.77
W0299D	Φ5X125mm ⊕	12/360	51X29X45cm	32kg	13.82
W0299E	Φ6X150mm ⊕	12/240	58X29X30.5cm	30kg	17.00
W0299F	Φ3X75mm ⊖	12/720	36X28X34.5cm	19kg	8.17
W0299G	Φ4X100mm ⊖	12/360	24X46X34.5cm	28kg	12.77
W0299H	Φ5X125mm ⊖	12/360	52X32X38cm	30kg	13.82
W0299I	Φ6X150mm ⊖	12/240	58X29X38cm	29kg	17.00

TEFLON 耐高压绝缘电工批

TEFLON ANTI HIGH-VOLTAGE INSULATED ELECTRICIAN SCREWDRIVER



- ★ 手柄采用无毒环保的TPE材料, 完全符合PAHS的标准。
- ★ 批杆采用铬镍合金钢生产, 批杆表面采用Teflone处理, 增加了使用寿命。
- ★ 经过德国VDE机构认证, 符合IEC60900:2004的检测标准, 每把产品通过1000V高压的检测。

型号 ITEM NO.	规格 SIZE	装箱数 PCS	体积 MEAS.	重量 W	RMB
W3289A	Φ0.4X2.5X75mm ⊖	12/120	54.5X30.5X23cm	6kg	12.55
W3289B	Φ0.8X4X100mm ⊖	12/120	54.5X30.5X23cm	8kg	16.7
W3289C	Φ1.0X5.5X125mm ⊖	12/120	54.5X30.5X23cm	11kg	17.00
W3289D	Φ1.2X6.5X150mm ⊖	12/120	54.5X30.5X23cm	15kg	23.97
W3289E	ΦPH0X3X60mm ⊕	12/120	54.5X30.5X23cm	15kg	12.32
W3289F	ΦPH1X4.5X80mm ⊕	12/120	54.5X30.5X23cm	9kg	17.00
W3289G	ΦPH2X6X100mm ⊕	12/120	54.5X30.5X23cm	13kg	21.01
W3289H	ΦPH0X3X100mm ⊕	12/120	54.5X30.5X23cm	8kg	16.01
W3289I	ΦPH1X4.5X150mm ⊕	12/120	54.5X30.5X23cm	11kg	22.08
W3289J	ΦPH2X6X175mm ⊕	12/120	54.5X30.5X23cm	17kg	26.86

套装电工螺丝批 (铬钒钢) (绝缘塑柄)

ELECTRICIAN SCREWDRIVER (CR-V)

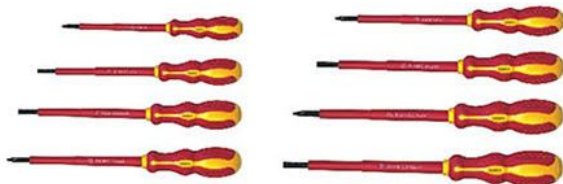

- ★ 批杆采用高温处理的铬钒钢, 可应付最大的力矩扭动。
- ★ 适用于工矿企业、电器维修、装潢业和公共生活多个领域。
- ★ 批杆带绝缘套, 安全性能高, 手把TPR软质防滑塑料, 手感更加舒适。



型号 ITEM NO.	规格 SIZE	装箱数 PCS	体积 MEAS.	重量 W	RMB
W0299A	套装8PC	6/36	73X36X49.5cm	35kg	117.84

耐高压绝缘 7件套组套

HIGH VOLTAGE INSULATION 7-PIECE SET

- ★ 经过德国VDE认证, 额定耐压1000V, 每产品严格按照10000V进行耐高压测试、手柄阻燃测试、耐冲击测试和拉拔力测试; 刀杆和绝缘层通过一次成型工艺完美结合, 绝缘性能好, 确保作业安全。专业用于电力部门安装、检修供电作业。



型号 ITEM NO.	规格 SIZE	装箱数 PCS	体积 MEAS.	重量 W	RMB
W0507					418.30

耐高压绝缘 11件套组套

11 SETS OF HIGH VOLTAGE INSULATION

- ★ 经过德国VDE认证, 额定耐压1000V, 每产品严格按照10000V进行耐高压测试、手柄阻燃测试、耐冲击测试和拉拔力测试; 刀杆和绝缘层通过一次成型工艺完美结合, 绝缘性能好, 确保作业安全。专业用于电力部门安装、检修供电作业。



型号 ITEM NO.	规格 SIZE	装箱数 PCS	体积 MEAS.	重量 W	RMB
W0511					444.44

耐高压绝缘 16件套 套筒组套

16 SLEEVE SETS FOR HIGH VOLTAGE INSULATION

- ★ 通过欧洲VDE机构认证, 折行VDE和DIN/IEC60900-2004标准, 100%经过1000V高压测试, 耐压10000V通过冲击强度测试、绝缘层附着测试, 阻燃测试, 耐高低温测试, 品质安全可靠。整体优质铬钒钢精工制造, 整体热处理。



型号 ITEM NO.	规格 SIZE	装箱数 PCS	体积 MEAS.	重量 W	RMB
W0516					2562.09

耐高压绝缘 21件套套筒组套

21 SLEEVE SETS FOR HIGH VOLTAGE INSULATION

- ★ 通过欧洲VDE机构认证, 折行VDE和DIN/IEC60900-2004标准, 100%经过1000V高压测试, 耐压10000V通过冲击强度测试、绝缘层附着测试, 阻燃测试, 耐高低温测试, 品质安全可靠。整体优质铬钒钢精工制造, 整体热处理。



型号 ITEM NO.	规格 SIZE	装箱数 PCS	体积 MEAS.	重量 W	RMB
W0521					3529.41

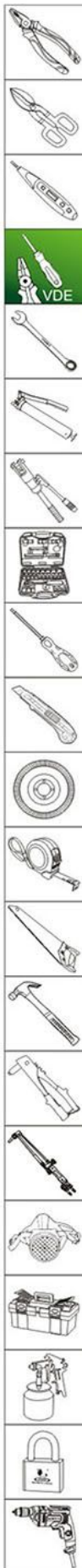



扳手工具系列 WRENCHES TOOLS SERIES



质量求真，为人求善，做产品等于做人品……

BE STRICT WITH QUALITY. BE KIND TO OTHERS
MAKING GOOD PRODUCTS & IMPROVING OURSELVES……

活动扳手(发黑)

ADJUSTABLE WRENCH

SK-55 高锰钢



- ★ 采用优质钢精工锻造。
- ★ 大开口，加大夹持范围。
- ★ 头部精磨，手柄发黑处理，耐磨防锈性强极佳，手柄尾部为方孔。
- ★ 扳手整体加厚，款式新颖，坚固耐用。

型号 ITEM NO	规格 SIZE	装箱数 PCS	体积 MEAS	重量 W	RMB
WNS150A	6"/150mm	6/120	43X33X23cm	15kg	28.65
WNS200A	8"/200mm	6/60	47X28X19cm	15kg	36.42
WNS250A	10"/250mm	6/60	54X33X22cm	26kg	45.86
WNS300A	12"/300mm	6/36	38X34X25cm	25kg	64.75
WNS375A	15"/375mm	12	46X26X17.5cm	18kg	140.29
WNS450A	18"/450mm	12	49X18X15.5cm	25.5kg	274.32
WNS600A	24"/600mm	6			

多功能大开口塑柄活动扳手

ADJUSTABLE WRENCH

高锰钢

活动扳手+管钳+梅花扳手3合1功能活动扳手



- ★ 高级合金钢锻造而成，坚固耐用。
- ★ 高精密度螺母，开合自如。
- ★ 钳口上镭射刻度，刻度清晰耐磨，便于操作。
- ★ 重型设计，加厚工程塑胶手柄，握感舒适，防滑性好。

型号 ITEM NO	规格 SIZE	装箱数 PCS	体积 MEAS	重量 W	RMB
WNS200G	8"/200mm	6/60	47X18X19cm	15kg	46.63
WNS250G	10"/250mm	6/60	54X33X22cm	29kg	60.12
WNS300G	12"/300mm	6/36	38X34X25cm	29kg	84.07

多功能活动扳手

MINI ADJUSTABLE WRENCH

C-ALLOY 高锰钢



- ★ 优质钢锻造，表面精抛珍珠镍处理。
- ★ 多功能管、活两用。
- ★ 带清晰刻度，操作方便。

型号 ITEM NO	规格 SIZE	装箱数 PCS	体积 MEAS	重量 W	RMB
WNS375G	15"/375mm	12	46X26X17.5cm		132.86

活动扳手(镀铬)

ADJUSTABLE WRENCH

SK-55 高锰钢

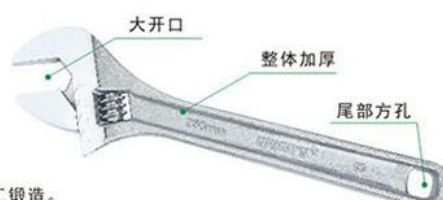

- ★ 采用优质钢精工锻造。
- ★ 大开口，加大夹持范围。
- ★ 表面镀铬，头部及侧面镜抛处理，手柄尾部为方孔。
- ★ 扳手整体加厚，款式新颖，坚固耐用。

型号 ITEM NO	规格 SIZE	装箱数 PCS	体积 MEAS	重量 W	RMB
WNS150B	6"/150mm	6/120	43X33X23cm	15kg	28.65
WNS200B	8"/200mm	6/60	47X28X19cm	15kg	36.42
WNS250B	10"/250mm	6/60	55X33X22cm	26kg	45.42
WNS300B	12"/300mm	6/36	38X34X25cm	25kg	64.75
WNS375B	15"/375mm	12	46X26X11.5cm	17kg	140.29
WNS450B	18"/450mm	12	49X18X15.5cm	27kg	216.15
WNS600B	24"/600mm	1/6	62.5X30X12.5cm	20.5kg	349.68
WNS750B	30"/750mm	1/3	81X19X13cm	18.5kg	1672.14

活动扳手(珍珠镍)

ADJUSTABLE WRENCH

GR-V 高锰钢 PAT 专利



- ★ 黑珍珠镍表面处理，耐磨耐腐蚀性极佳。
- ★ 扳口精密加工，开口灵活，加黄蜗杆，扳口稳定。
- ★ 带清晰刻度，操作方便。
- ★ 重型设计，加厚手柄，更坚固耐用。
- ★ 本产品已荣获国家专利证书，专利号：ZL 2016 3 0034902.7

型号 ITEM NO	规格 SIZE	装箱数 PCS	体积 MEAS	重量 W	RMB
WNS150E	6"/150mm	6/120	43X33X23cm	15kg	31.83
WNS200E	8"/200mm	6/60	47X28X19cm	15kg	43.28
WNS250E	10"/250mm	6/60	54X33X22cm	26kg	56.92
WNS300E	12"/300mm	6/36	38X34X25cm	25kg	76.63
WNS375E	15"/375mm	12	46X26X17.5cm	17kg	152.74

活动扳手(电泳发黑)

ADJUSTABLE WRENCH

GR-V 高锰钢 PAT 专利



- ★ 采用优质CR-V铬钒钢精工锻造。
- ★ 带清晰刻度，操作方便。
- ★ 重型设计，加厚手柄，更坚固耐用。
- ★ 头部精磨，手柄发黑处理，耐磨防锈性强极佳。
- ★ 扳口精密加工，开口灵活，加黄蜗杆，扳口稳定。
- ★ 本产品已荣获国家专利证书，专利号：ZL 2016 3 0034902.7

型号 ITEM NO	规格 SIZE	装箱数 PCS	体积 MEAS	重量 W	RMB
WNS150L	6"/150mm	6/120	43X33X23cm	15kg	45.62
WNS200L	8"/200mm	6/60	47X28X19cm	15kg	60.49
WNS250L	10"/250mm	6/60	54X33X22cm	26kg	83.30
WNS300L	12"/300mm	6/36	38X34X25cm	25kg	110.35

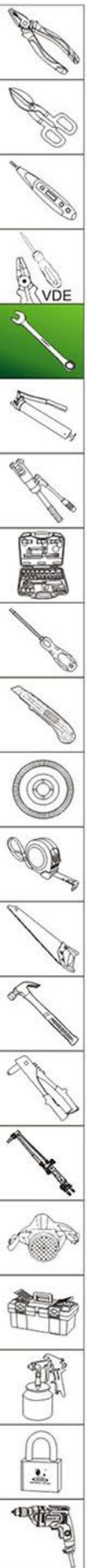

沾塑柄活动扳手

ADJUSTABLE WRENCH WITH PLASTIC-DIPPED HANDLE

SK-55



激光刻度指示，
开口尺寸更直观



表面镀珍珠镍，
耐腐蚀、更美观

全手柄沾塑，握持更牢靠

- ★ 优质碳钢。
- ★ 数控机床加工，操作更顺畅。
- ★ 头部特殊热处理，强度更高、更耐磨，使用寿命持久。

型号 ITEM NO.	规格 SIZE	装箱数 PCS	体积 MEAS	重量 W	RMB
WS100P	4"/100mm			28.76	
WS150P	6"/150mm	6/120	35X18X20.5cm	19kg	35.13
WS200P	8"/200mm	6/60	31X22X17cm	18kg	42.45
WS250P	10"/250mm	6/60	38X28.5X19cm	27kg	55.62
WS300P	12"/300mm	6/36	35X28X19cm	25kg	76.11
WS375P	15"/375mm	12	39X22X18cm	17kg	157.50

单色胶套柄活动扳手 (镍合金)

ADJUSTABLE WRENCH

C-ALLOY



- ★ 镍铁合金表面处理，耐磨耐腐蚀性极佳。
- ★ 扳口精密加工，开口灵活，加黄蜗杆，扳口稳定。
- ★ 带清晰刻度，操作方便。
- ★ 重型设计，加厚胶套手柄，更坚固耐用。

型号 ITEM NO.	规格 SIZE	装箱数 PCS	体积 MEAS	重量 W	RMB
WNS150F	6"/150mm	6/120	41.5X25.3X40.5cm	25kg	31.43
WNS200F	8"/200mm	6/60	45.8X30X20cm	21kg	45.64
WNS250F	10"/250mm	6/60	54X33X22cm	26kg	58.38
WNS300F	12"/300mm	6/36	38X34X25cm	25kg	81.14
WNS375F	15"/375mm	12	46X26X17.5cm	17kg	158.44

迷你短柄活动扳手 (全抛光)

MINI ADJUSTABLE WRENCH

C-ALLOY



- ★ 带清晰刻度，操作方便。
- ★ 镍铁合金表面处理，耐磨耐腐蚀性极佳。
- ★ 扳口精密加工，开口灵活，加黄蜗杆，扳口稳定。
- ★ 重型设计，加厚手柄，更坚固耐用。

型号 ITEM NO.	规格 SIZE	装箱数 PCS	体积 MEAS	重量 W	RMB
W2914	8"/200mm	6/60	47X28X19cm	16kg	43.15

棘轮快速活动扳手

RATCHET SPEED ADJUSTABLE WRENCH



规格	总长	最大开口
250mm	256mm	36mm



拧紧时柄与头 快退时柄与头处 随后弹出达到
处闭合 弹性打开 自动换位



注：此产品不能完全代替棘轮扳手，
在快退之后，听见响声之后，再
次紧固。

- ★ 一次性夹紧，无需多次调整，快退功能方便快捷，节省时间。

型号 ITEM NO.	规格 SIZE	装箱数 PCS	体积 MEAS	重量 W	RMB
WNS250K	10"/256mm	6/60	55X33X22.5cm		165.40

轻型短柄活动扳手

STUBBY LIGHT DUTY ADJUSTABLE WRENCH



规格	最大开口
115mm	24mm
150mm	34mm
200mm	44mm



- ★ 超大开口量，使用范围更广泛。
- ★ 重量比同规格标准扳手轻30%，手感好，不易疲劳。
- ★ 优质合金钢锻造，精密加工。
- ★ 表面镀铬处理，美观舒适。

型号 ITEM NO.	规格 SIZE	装箱数 PCS	体积 MEAS	重量 W	RMB
WNS115N	4.5"/115mm	18/216	41X35X34cm	24kg	34.68
WNS150N	6"/150mm				53.36
WNS200N	8"/200mm	1/72	45X33.5X18.5cm	38kg	77.37

大开口卫浴扳手

SANITARY ADJUSTABLE WRENCH



规格	开口范围
200mm	16-68mm



- ★ 超大开口量16-68mm。
- ★ 狭小空间使用范围更方便。
- ★ 适用于洁具、洗脸盆、管道螺母的拆装。
- ★ 不伤装饰性管件和螺母，如镀金、镀铜等管件。

型号 ITEM NO.	规格 SIZE	装箱数 PCS	体积 MEAS	重量 W	RMB
WNS200J	8"/200mm	1/60	48X36X18cm	16.5kg	61.36

薄型大开口活动扳手 ADJUSTABLE WRENCH

CR-V



规格	最大开口	开口深	钳头厚
150mm	35mm	28mm	12mm
200mm	40mm	33mm	14mm
250mm	51mm	43mm	16mm
300mm	63mm	58mm	19mm



型号 ITEM NO	规格 SIZE	装箱数 PCS	体积 MEAS	重量 W	RMB
WNS150R	6"/150mm	6/120	43X33X23cm		47.06
WNS200R	8"/200mm	6/60	47X28X19cm		65.36
WNS250R	10"/250mm	6/60	55X33X25cm		99.35
WNS300R	12"/300mm	6/60	38X34X25cm		147.71

快速万能扳手(铬钒钢) UNIVERSAL WRENCH (CR-V)

CR-V



- * 采用CR-V铬钒钢精工锻造，特殊热处理。
- * 胶套手柄，握感舒适。

型号 ITEM NO	规格 SIZE	装箱数 PCS	体积 MEAS	重量 W	RMB
W0190	120mm	6/120			36.82
W0191	170mm	6/60	53X29.5X23cm		52.26
W0192	230mm	6/60	54X33X22cm		67.38
W0193	290mm	6/36	38X34X25.5cm		73.42
W0383	4支套装	1/20	38X34X25cm		205.91

大开口多用活动扳手 LARGE OPENING MULTI-PURPOSE ADJUSTABLE WRENCH

CR-V



- * CR-V合金钢锻造工艺，双层电镀耐磨，防腐蚀。
- * 包胶把手，超大开口，扭力强劲。
- * 涡轮滑道，开口自如，工艺精良，适用于装卸大螺母和管件安装。

型号 ITEM NO	规格 SIZE	装箱数 PCS	体积 MEAS	重量 W	RMB
WNS300J	12"/300mm	6/36	38X24X25	25kg	104.22

2件套多功能自锁扳手 2 PCS AUTOMATIC LOCK UNIVERSAL WRENCH



- * 工业级优质碳钢处理。
- * 快速简便自锁功能。
- * 体热处理，表面电泳防锈。
- * 不锈钢管，管道和螺母等多用途使用。



型号 ITEM NO	规格 SIZE	装箱数 PCS	体积 MEAS	重量 W	RMB
W0187		6/24	46X37X33cm	32kg	106.70

2件套万能扳手 2 PCS UNIVERSAL WRENCH



- * 精工制造，锐利锋芒。
- * 胶套手柄，握感舒适。

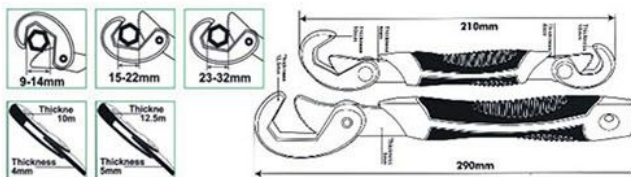

型号 ITEM NO	规格 SIZE	装箱数 PCS	体积 MEAS	重量 W	RMB
W0189		6/36	42.5X35X24.5cm	13.5kg	53.62

固定架子扳手 FIXED SHELF WRENCH

SK-55



- * 头部高温淬火处理，可当锤头敲击，敲击更有力，经久耐用。
- * 头部开口可同时用于21.22两个规格，尾部六角型可用于19规格。

型号 ITEM NO	规格 SIZE	体积 MEAS	重量 W	RMB
WNS250H	10"/250mm	6/60	54X33X22cm	52.29
WNS300H	12"/300mm	6/36	38X34X25cm	57.25

两用扳手 (镜面) (铬钒钢) COMBINATION WRENCH (CR-V)

CR-V



- ★ 采用优质CR-V铬钒钢整体精工锻造，强度高且韧性好。
- ★ 表面镜面精抛光，防锈、美观。
- ★ 15° 角的偏移，更方便操作。

型号 ITEM NO	规格 SIZE	装箱数 PCS	体积 MEAS	重量 W	RMB
W0304A	8mm	12/240	34X21X16cm	12kg	7.72
W0304B	9mm	12/240	34X21X16cm	12kg	8.68
W0304C	10mm	12/240	34X21X16cm	13kg	9.06
W0304D	11mm	12/240	40X21X19.5cm	15kg	9.93
W0304E	12mm	12/240	40X21X19.5cm	19kg	10.38
W0304F	13mm	12/240	40X21X19.5cm	21kg	11.38
W0304G	14mm	12/240	40X21X19.5cm	25kg	12.45
W0304H	15mm	12/180	35X23X21cm	19kg	14.82
W0304I	16mm	12/180	35X23X21cm	20.5kg	14.04
W0304J	17mm	12/144	40X27X20cm	23kg	15.27

型号 ITEM NO	规格 SIZE	装箱数 PCS	体积 MEAS	重量 W	RMB
W0304K	18mm	12/144	40X27X20cm	29kg	18.92
W0304L	19mm	12/144	40X27X20cm	25kg	20.46
W0304M	20mm	12/96	30X29X22.5cm	23kg	23.14
W0304N	21mm	12/96	30X29X22.5cm	24.5kg	23.59
W0304O	22mm	12/96	30X29X22.5cm	26kg	25.90
W0304P	23mm	6/72	34.5X27X25cm	23kg	30.20
W0304Q	24mm	6/72	34.5X27X25cm	25kg	32.91
W0304T	27mm	6/48	39.5X30.5X30.5cm	23kg	40.53
W0304U	30mm	6/36	39.5X30.5X30.5cm	22kg	50.98
W0304V	32mm	6/36	39.5X30.5X30.5cm	26kg	58.82

开口扳手 (镜面) (铬钒钢) DOUBLE OPEN WRENCH (CR-V)

CR-V



- ★ 采用优质CR-V铬钒钢整体精工锻造，强度高且韧性好。
- ★ 表面镜面精抛光，防锈、美观。
- ★ 15° 角的偏移，更方便操作。

型号 ITEM NO	规格 SIZE	装箱数 PCS	体积 MEAS	重量 W	RMB
W0305A	5.5X7mm	12/300	36X18X16cm	11.5kg	8.77
W0305B	6X7mm	12/300	36X18X16cm	11.5kg	8.77
W0305C	8X9mm	12/300	36X18X16cm	15kg	8.77
W0305D	8X10mm	12/300	36X18X16cm	15kg	8.77
W0305E	9X11mm	12/240	36X18X16cm	15.5kg	9.86
W0305F	10X11mm	12/240	36X18X16cm	9.86	
W0305G	10X12mm	12/240	36X18X16cm	15kg	9.86
W0305H	11X13mm	12/240	40X21X19.5cm	21kg	11.01
W0305I	12X13mm	12/240	40X21X19.5cm	21kg	11.01
W0305M	12X14mm	12/240	40X21X19.5cm	27kg	11.01
W0305J	13X16mm	12/240	40X21X19.5cm	27kg	13.80
W0305K	13X15mm	12/240	40X21X19.5cm	21kg	13.80
W0305N	14X15mm	12/240	40X21X19.5cm	13.80	
W0305O	14X17mm	12/240	40X21X19.5cm	29kg	13.80
W0305P	16X18mm	12/180	35X23X21cm	23.5kg	17.22
W0305Q	17X19mm	12/180	35X23X21cm	28kg	17.22

型号 ITEM NO	规格 SIZE	装箱数 PCS	体积 MEAS	重量 W	RMB
W0305	18X21mm	12/144	34X24X20cm	20.37	
W0305R	19X21mm	12/144	34X24X20cm	28kg	20.59
W0305S	19X22mm	12/144	34X24X20cm	28kg	20.59
W0305T	20X22mm	12/72	41.7X35X13cm	27kg	22.15
W0305U	21X23mm	12/72	41.7X35X13cm	27kg	
W0305V	22X24mm	6/72	29X28X24cm	18kg	24.50
W0305W	24X27mm	6/72	29X28X24cm	32.68	
W0305X	25X28mm	6/72	29X28X24cm	40.58	
W0305Y	27X30mm	6/36	35X26.5X15cm	17kg	42.82
W0305Z	30X32mm	6/36	35X26.5X15cm	21kg	58.23
W0305AB	32X34mm	6/36	35X26.5X15cm	75.81	
W0305AA	32X36mm	6/36	35X26.5X15cm	29.2kg	85.02
W0305AC	34X36mm	5/20		103.63	
W0305AD	36X41mm	5/20		151.57	
W0305AE	41X46mm	5/20		224.41	
W0305AF	46X50mm	5/20		233.88	

梅花扳手 (镜面) (铬钒钢) DOUBLE OFFSET RING WRENCH (CR-V)

CR-V



- ★ 采用优质CR-V铬钒钢整体精工锻造，强度高且韧性好。
- ★ 表面镜面精抛光，防锈、美观。
- ★ 75° 角的偏移，更方便操作。

型号 ITEM NO	规格 SIZE	装箱数 PCS	体积 MEAS	重量 W	RMB
W0306	5.5X7mm	12/336	43X24.5X14cm	13kg	10.23
W0306A	6X7mm	12/336	43X24.5X15cm	13kg	10.23
W0306B	8X9mm	12/336	43X24.5X16cm	18kg	10.23
W0306C	8X10mm	12/336	43X24.5X17cm	18kg	10.23
W0306D	9X11mm	12/240	43X24.5X18cm	20kg	11.71
W0306E	10X11mm	12/240	43X24.5X19cm	20kg	11.73
W0306F	10X12mm	12/240	43X24.5X20cm	20kg	11.73
W0306G	11X13mm	12/216	40.5X23.5X16.5cm	25kg	14.03
W0306H	12X14mm	12/216	40.5X23.5X16.5cm	27kg	14.03
W0306I	13X15mm	12/144	45.5X26.5X13.5cm	23kg	17.22
W0306AB	13X16mm	12/144	45.5X26.5X13.5cm	23kg	17.22
W0306J	14X17mm	12/144	45.5X26.5X13.5cm	23kg	17.22
W0306K	16X18mm	12/144	45.5X26.5X13.5cm	25kg	20.86
W0306L	17X19mm	6/72	31.5X30.5X16.5cm	17kg	22.03
W0306AC	18X21mm	6/72	31.5X30.5X16.5cm	20kg	26.78

型号 ITEM NO	规格 SIZE	装箱数 PCS	体积 MEAS	重量 W	RMB
W0306M	19X21mm	6/72	31.5X30.5X16.5cm	20kg	26.77
W0306N	19X22mm	6/72	31.5X30.5X16.5cm	20kg	26.77
W0306O	20X22mm	6/72	34.5X32X17.5cm	20kg	
W0306P	21X23mm	6/72	34.5X32X17.5cm	20kg	
W0306Q	22X24mm	6/72	34.5X32X17.5cm	27kg	30.53
W0306R	24X27mm	6/72	45X27X16cm	31kg	43.98
W0306S	25X28mm	6/72	45X27X16cm	27kg	49.64
W0306T	27X30mm	6/72	47.5X31.5X15cm	27kg	57.23
W0306U	30X32mm	6/72	47.5X31.5X15cm	28kg	61.81
W0306V	32X34mm	6/36	47.5X31.5X15cm	133.18	
W0306V	32X36mm	6/36	47.5X31.5X15cm	35.5kg	135.33
W0306X	34X36mm	6/36	47.5X31.5X15cm	176.90	
W0306Y	36X41mm			209.07	
W0306Z	41X46mm			273.39	
W0306AA	46X50mm			289.48	

☆ 温馨提示：以下套装扳手配置只供参考，可另按客户的要求配套。

套装镜面两用扳手 (铬钒钢)

MIRROR SURFACE COMBINATION WRENCH SET (CR-V)

CR-V



型号 ITEM NO.	规格 SIZE	装箱数 PCS	体积 MEAS	重量 W	RMB
W0327A (8件套, 8PCS)	8mm 10mm 11mm 12mm 13mm 14mm 17mm 19mm	18	39X36X25cm	22kg	133.46
W0327B (11件套, 11PCS)	8mm 9mm 10mm 11mm 12mm 13mm 14mm 17mm 19mm 22mm 24mm	18	39X36X25cm	35kg	212.15
W0327C (14件套A, 14PCS)	8mm 10mm 11mm 12mm 13mm 14mm 15mm 16mm 17mm 18mm 19mm 21mm 22mm 24mm	12	39.5X30.5X30.5cm	28kg	299.62
W0327D (14件套B, 14PCS)	8mm 10mm 11mm 12mm 13mm 14mm 15mm 17mm 19mm 22mm 24mm 27mm 30mm 32mm	6	45X33.5X18.5cm	23kg	391.57
W0327AB (10件套, 10PCS)	8mm 10mm 11mm 12mm 13mm 14mm 15mm 17mm 19mm 22mm	18	39X36X25cm	24.5kg	177.94

套装镜面开口扳手 (铬钒钢)

MIRROR SURFACE OPEN END WRENCH SET (CR-V)

CR-V



型号 ITEM NO.	规格 SIZE	装箱数 PCS	体积 MEAS	重量 W	RMB
W0328A (8件套, 8PCS)	8X10mm 9X11mm 10X12mm 12X14mm 14X17mm 17X19mm 19X21mm 22X24mm	18	38X34X25cm	19kg	162.74
W0328B (12件套, 12PCS)	6X7mm 8X10mm 9X11mm 12X14mm 13X15mm 14X17mm 16X18mm 17X19mm 19X21mm 22X24mm 24X27mm 30X32mm	12	39.5X30.5X30.5cm	27.5kg	266.49
W0328AB (10件套, 10PCS)	6X7mm 8X10mm 9X11mm 10X12mm 12X14mm 14X17mm 17X19mm 19X22mm 24X27mm 30X32mm	18	39X36X30.5cm	33kg	236.22

套装镜面梅花扳手 (铬钒钢)

MIRROR SURFACE OFFSET WRENCH SET (CR-V)

CR-V



型号 ITEM NO.	规格 SIZE	装箱数 PCS	体积 MEAS	重量 W	RMB
W0329A (8件套, 8PCS)	8X10mm 9X11mm 10X12mm 12X14mm 14X17mm 17X19mm 19X21mm 22X24mm	12	39.5X30.5X30.5cm	19.5kg	172.26
W0329B (12件套, 12PCS)	6X7mm 8X10mm 9X11mm 12X14mm 13X15mm 14X17mm 16X18mm 17X19mm 19X21mm 22X24mm 24X27mm 30X32mm	6	45X33.5X18.5cm	20kg	343.75
W0329AB (10件套, 10PCS)	6X7mm 8X10mm 9X11mm 10X12mm 12X14mm 14X17mm 17X19mm 19X22mm 24X27mm 30X32mm	6	45X33.5X18.5cm		279.79

- ★ 采用优质CR-V铬钒钢整体精工锻造，强度高且韧性好。
- ★ 表面镜面精抛光，防锈、美观。
- ★ 15° 角的偏移，更方便操作。



- ★ 采用优质CR-V铬钒钢整体精工锻造，强度高且韧性好。
- ★ 表面镜面精抛光，防锈、美观。
- ★ 15° 角的偏移，更方便操作。

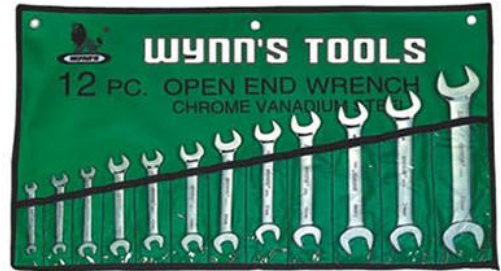

- ★ 采用优质CR-V铬钒钢整体精工锻造，强度高且韧性好。
- ★ 表面镜面精抛光，防锈、美观。
- ★ 75° 角的偏移，更方便操作。

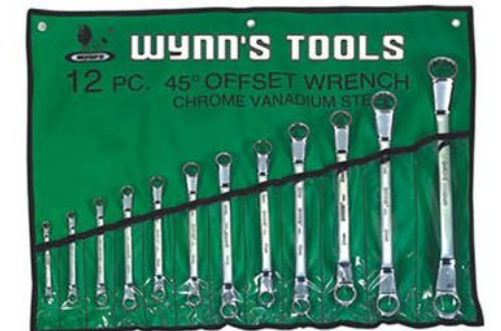

☆ 温馨提示：以下套装扳手配置只供参考，可另按客户的要求配套。

套装镜面两用扳手 (铬钒钢)

MIRROR SURFACE COMBINATION SPANNER SET (CR-V)

CR-V



W0602

- ★ 采用优质CR-V铬钒钢整体精工锻造，强度高且韧性好。
- ★ 表面镜面精抛光，防锈、美观。
- ★ 15° 角的偏移，更方便操作。

型号 ITEM NO	规格 SIZE	装箱数 PCS	体积 MEAS	重量 W	RMB
W0602 (6件套, 塑架装)	8mm 10mm 12mm 13mm 14mm 17mm	8/64	48X38X25.5cm	27kg	94.73
W0327AC (8件套, 塑架装)	8mm 10mm 11mm 12mm 13mm 14mm 17mm 19mm	6/48	48X38X25.5cm	29kg	129.37
W0327AD (10件套, 塑架装)	8mm 10mm 11mm 12mm 13mm 14mm 15mm 17mm 19mm 22mm	1/12	47X28X19cm	26kg	172.49



W0327AC



W0327AD

套装镜面梅花扳手 (铬钒钢)

MIRROR SURFACE CROSS-HEADED SPANNER SET (CR-V)

CR-V



W0329AC

- ★ 采用优质CR-V铬钒钢整体精工锻造，强度高且韧性好。
- ★ 表面镜面精抛光，防锈、美观。
- ★ 75° 角的偏移，更方便操作。

型号 ITEM NO	规格 SIZE	装箱数 PCS	体积 MEAS	重量 W	RMB
W0329AC (6件套, 塑架装)	6X7mm 8X10mm 10X12mm 12X14mm 14X17mm 17X19mm	8/64	48X38X25.5cm	34kg	92.68
W0329AD (8件套, 塑架装)	8X10mm 9X11mm 10X12mm 12X14mm 14X17mm 17X19mm 19X21mm 22X24mm				158.73



W0329AD

套装镜面开口扳手 (铬钒钢)

MIRROR SURFACE OPEN END SPANNER SET (CR-V)

CR-V



W0603



W0328AC



W0328AD



W0328AE

- ★ 采用优质CR-V铬钒钢整体精工锻造，强度高且韧性好。
- ★ 表面镜面精抛光，防锈、美观。
- ★ 15° 角的偏移，更方便操作。

型号 ITEM NO	规格 SIZE	装箱数 PCS	体积 MEAS	重量 W	RMB	型号 ITEM NO	规格 SIZE	装箱数 PCS	体积 MEAS	重量 W	RMB
W0603 (6件套, 塑架装)	6X7mm 8X10mm 10X12mm 12X14mm 14X17mm 17X19mm	8/64	48X38X25.5cm	34kg	86.88	W0328AD (10件套, 塑架装)	6X7mm 8X10mm 9X11mm 10X12mm 12X14mm 14X17mm 17X19mm 19X22mm 24X27mm 30X32mm	1/12	47X28X19cm	19kg	229.13
W0328AC (8件套, 塑架装)	8X10mm 9X11mm 10X12mm 12X14mm 14X17mm 17X19mm 19X21mm 22X24mm	6/48	48X38X25.5cm	37kg	142.07	W0328AE (12件套, 塑架装)	6X7mm 8X10mm 9X11mm 12X14mm 13X15mm 14X17mm 16X18mm 17X19mm 19X21mm 22X24mm 24X27mm 30X32mm	1/12	47X28X19cm	24kg	258.49

两用扳手 (雾面喷砂) (铬钒钢)

COMBINATION WRENCH (CR-V)



- ★ 采用优质CR-V铬钒钢整体精工锻造，强度高且韧性好。
- ★ 表面经雾面喷砂处理，防腐性能好。
- ★ 15° 角的偏移，更方便操作。

型号 ITEM NO	规格 SIZE	装箱数 PCS	体积 MEAS	重量 W	RMB
WS002A	6mm	12/240			10.80
WS002B	7mm	12/240			10.80
WS002C	8mm	12/300	36X18X16cm	10.5kg	10.80
WS002D	9mm	12/300	36X18X16cm	12kg	11.54
WS002E	10mm	12/240	36X18X16cm	12kg	12.30
WS002F	11mm	12/240	36X18X16cm	15kg	13.29
WS002G	12mm	12/240	40X21X19.5cm	17kg	13.39
WS002H	13mm	12/240	40X21X19.5cm	29kg	14.48
WS002I	14mm	12/180	35X23X21cm	18kg	15.19
WS002J	15mm	12/180	35X23X21cm	21kg	17.31
WS002K	16mm	12/180	35X23X21cm	24kg	18.73
WS002L	17mm	12/144	40X27X20cm	22kg	20.88
WS002M	18mm	12/144	40X27X20cm	24kg	22.78



开口扳手 (雾面喷砂) (铬钒钢)

DOUBLE OPEN WRENCH (CR-V)



- ★ 采用优质CR-V铬钒钢整体精工锻造，强度高且韧性好。
- ★ 表面经雾面喷砂处理，防腐性能好。
- ★ 15° 角的偏移，更方便操作。

型号 ITEM NO	规格 SIZE	装箱数 PCS	体积 MEAS	重量 W	RMB
WS001A	5.5X7mm	12/300	36X18X16cm	10kg	9.58
WS001B	6X7mm	12/300	36X18X16cm	11kg	9.58
WS001C	6X8mm	12/300	36X18X16cm	17kg	9.58
WS001D	8X9mm	12/300	36X18X16cm	8kg	10.21
WS001E	8X10mm	12/300	36X18X16cm	8kg	10.21
WS001F	9X11mm	12/240	36X18X16cm	8kg	10.57
WS001G	10X11mm	12/240	36X18X16cm	10kg	10.57
WS001H	10X12mm	12/240	36X18X16cm	19kg	10.57
WS001I	11X13mm	12/144	40X21X19.5cm	12.5kg	13.65
WS001J	12X13mm	12/144	40X21X19.5cm	12.5kg	13.65
WS001M	12X14mm	12/240	40X21X19.5cm	25kg	13.65
WS001K	13X15mm	12/180	35X23X22cm	24kg	16.87
WS001L	13X16mm	12/180	35X23X22cm	24kg	16.87
WS001N	14X15mm	12/144	35X23X22cm	12.5kg	17.68
WS001O	14X17mm	12/180	35X23X22cm	28.5kg	17.68
WS001P	16X17mm	12/144	35X23X22cm	22kg	17.68
WS001Q	16X18mm	12/180	35X23X22cm	29.5kg	17.68



梅花扳手 (雾面喷砂) (铬钒钢)

DOUBLE OFFSET RING WRENCH (CR-V)



- ★ 采用优质CR-V铬钒钢整体精工锻造，强度高且韧性好。
- ★ 表面经雾面喷砂处理，防腐性能好。
- ★ 75° 角的偏移，更方便操作。

型号 ITEM NO	规格 SIZE	装箱数 PCS	体积 MEAS	重量 W	RMB
WS004A	6X7mm	12/240	40X23X12cm	9kg	10.98
WS004B	6X8mm	12/240			
WS004C	8X9mm	12/240	40X23X12cm	11kg	12.33
WS004D	8X10mm	12/240	40X23X12cm	11kg	12.33
WS004E	9X11mm	12/240	40X23X12cm	11kg	13.93
WS004F	10X11mm	12/240	40X23X12cm	11kg	13.93
WS004G	10X12mm	12/240	40X23X12cm	11kg	13.93
WS004H	11X13mm	12/144	42X25X12cm	14kg	16.61
WS004I	12X13mm	12/144			16.61
WS004J	12X14mm	12/240	40.5X23.5X16.5cm	32kg	16.61
WS004K	13X15mm	12/144	45.5X26.5X13.5cm	24kg	21.16
WS004L	13X16mm	12/144	45.5X26.5X13.5cm	24kg	21.16
WS004M	14X15mm	12/144	45.5X26.5X13.5cm	10kg	21.16
WS004N	14X17mm	12/144	45.5X26.5X13.5cm	25kg	23.58
WS004O	16X17mm	12/96	33X32X17cm	12kg	25.72



型号 ITEM NO	规格 SIZE	装箱数 PCS	体积 MEAS	重量 W	RMB
WS002N	19mm	12/144	40X27X20cm	27kg	24.10
WS002O	20mm	12/96	30X29X22.5cm	17kg	26.78
WS002P	21mm	12/96	30X29X22.5cm	22kg	28.12
WS002Q	22mm	12/96	30X29X22.5cm	25kg	33.76
WS002R	23mm	6/72	34.5X27X25cm	19kg	40.17
WS002S	24mm	6/72	34.5X27X25cm	20kg	40.17
WS002T	25mm	6/48	34.5X27X25cm	16kg	45.27
WS002U	26mm	6/48	34.5X27X25cm	17kg	53.41
WS002V	27mm	6/48	39.5X30.5X30.5cm	20.5kg	53.42
WS002W	28mm	6/48	39.5X30.5X30.5cm		62.09
WS002X	29mm	6/48	39.5X30.5X30.5cm		62.09
WS002Y	30mm	6/24	39.5X30.5X30.5cm	27kg	63.49
WS002Z	32mm	6/24	39.5X30.5X30.5cm	34kg	68.54

型号 ITEM NO	规格 SIZE	装箱数 PCS	体积 MEAS	重量 W	RMB
WS001R	17X19mm	12/144	40X27X20cm	30kg	21.95
WS001S	18X19mm	12/96	40X27X20cm	22kg	21.95
WS001T	18X21mm	12/96	40X27X20cm	22kg	25.45
WS001U	19X21mm	12/144	40X27X20cm	34kg	25.45
WS001V	19X22mm	12/144	40X27X20cm	35kg	25.45
WS001W	20X22mm	12/96	35X26.5X15cm	17kg	25.45
WS001X	21X23mm	12/48	35X26.5X15cm	15kg	29.45
WS001Y	22X24mm	12/36	35X26.5X15cm	12kg	29.45
WS001Z	23X26mm	12/36	35X26.5X15cm	18kg	
WS001AA	24X26mm	12/36	35X26.5X15cm	18kg	39.01
WS001AB	24X27mm	12/36	35X26.5X15cm	15kg	39.01
WS001AC	25X28mm	12/36	35X26.5X15cm	18kg	39.01
WS001AD	26X29mm	12/36	35X26.5X15cm	21kg	
WS001AE	27X30mm	6/36	35X26.5X15cm	21kg	50.34
WS001AF	30X32mm	6/36	35X26.5X15cm	22kg	65.83
WS001AG	32X36mm	6/36	35X26.5X15cm	21kg	

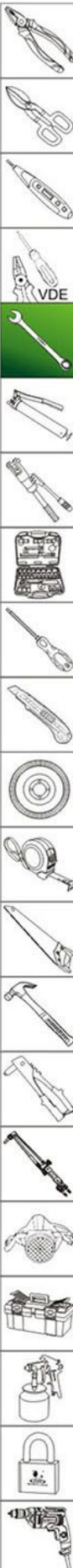

☆ 温馨提示：以下套装扳手配置只供参考，可另按客户的要求配套。

- ★ 采用优质CR-V铬钒钢整体精工锻造，强度高且韧性好。
- ★ 表面经雾面喷砂处理，防腐蚀性能好。
- ★ 15° 角的偏移，更方便操作。



- ★ 采用优质CR-V铬钒钢整体精工锻造，强度高且韧性好。
- ★ 表面经雾面喷砂处理，防腐蚀性能好。
- ★ 15° 角的偏移，更方便操作。



- ★ 采用优质CR-V铬钒钢整体精工锻造，强度高且韧性好。
- ★ 表面经雾面喷砂处理，防腐蚀性能好。
- ★ 75° 角的偏移，更方便操作。



套装欧式两用扳手 (铬钒钢) COMBINATION WRENCH SET (CR-V)

CR-V



型号 ITEM NO.	规格 SIZE	装箱数 PCS	体积 MEAS	重量 W	RMB
W0138A (8件套, 8pcs)	8mm 10mm 11mm 12mm 13mm 14mm 17mm 19mm	18	39X36X26cm	24.5kg	144. 16
W0138B (11件套, 11pcs)	8mm 9mm 10mm 11mm 12mm 14mm 15mm 17mm 19mm 22mm 24mm	18	39X36X26cm	25.5kg	241. 18
W0138C (14件套A, 14pcs)	8mm 10mm 11mm 12mm 13mm 14mm 15mm 16mm 17mm 18mm 19mm 21mm 22mm 24mm	12	39.5X30.5X30.5cm	27.5kg	327. 12
W0138D (14件套B, 14pcs)	8mm 10mm 11mm 12mm 13mm 14mm 15mm 17mm 19mm 22mm 24mm 27mm 30mm 32mm	6	45X33.5X18.5cm	27kg	449. 08
W0138AB (10件套, 布袋装)	8mm 9mm 10mm 11mm 12mm 14mm 15mm 17mm 19mm 22mm	18	39X36X26cm	21.5kg	186. 65

套装欧式开口扳手 (铬钒钢) OPEN END WRENCH SET (CR-V)

CR-V



型号 ITEM NO.	规格 SIZE	装箱数 PCS	体积 MEAS	重量 W	RMB
W0139A (8件套, 8pcs)	8X10mm 9X11mm 10X12mm 12X14mm 14X17mm 17X19mm 19X21mm 22X24mm	18	39X36X26cm	26kg	171. 87
W0139B (12件套, 12pcs)	6X7mm 8X10mm 9X11mm 10X12mm 12X14mm 14X17mm 17X19mm 19X21mm 22X24mm 24X27mm 25X28mm 30X32mm	12	39.5X30.5X30.5cm	33kg	321. 01
W0139AB (10件套, 布袋装)	6X7mm 8X10mm 9X11mm 10X12mm 12X14mm 14X17mm 17X19mm 19X22mm 24X27mm 30X32mm	18	39X35X26cm	38kg	246. 74

套装欧式梅花扳手 (铬钒钢) OFFSET END WRENCH SET (CR-V)

CR-V



型号 ITEM NO.	规格 SIZE	装箱数 PCS	体积 MEAS	重量 W	RMB
W0140A (8件套A, 8pcs-A)	8X10mm 9X11mm 10X12mm 12X14mm 14X17mm 17X19mm 19X21mm 22X24mm	12	39.5X30.5X30.5cm	21kg	207. 90
W0140B (8件套B, 8pcs-B)	6X7mm 8X9mm 10X11mm 12X13mm 14X15mm 16X17mm 18X19mm 20X22mm	12	39.5X30.5X30.5cm	20kg	208. 02
W0140C (12件套, 12pcs)	6X7mm 8X10mm 9X11mm 10X12mm 12X14mm 14X17mm 17X19mm 19X21mm 22X24mm 24X27mm 25X28mm 30X32mm	6	45X33.5X18.5cm	21kg	374. 23
W0140AB (10件套, 布袋装)	6X7mm 8X10mm 9X11mm 10X12mm 12X14mm 14X17mm 17X19mm 19X22mm 24X27mm 30X32mm	6	53X29.5X33cm	17kg	337. 51

活动套筒两用扳手组套 (镜面) (铬钒钢) FLEXIBLE COMBINATION SOCKET WRENCHES SET (CR-V)

CR-V



- ★ 采用优质CR-V6140铬钒钢整体精工锻造，强度高且韧性好。
- ★ 表面镜面精抛光处理，防锈、美观。
- ★ 活动套筒可180° 角任意转动，方便各个角度作业。

型号 ITEM NO.	规格 SIZE	装箱数 PCS	体积 MEAS	重量 W	RMB
W0311	10mm、12mm、13mm 14mm、17mm、19mm	18	39X35X24cm	31kg	231. 55

单向棘轮两用扳手 (镜面) (铬钒钢)

COMBINATION RATCHET WRENCH (CR-V)



- ★ 采用优质CR-V铬钒钢整体精工锻造, 72齿棘轮设计。
- ★ 表面镜面精抛光处理, 防锈、美观。
- ★ 15° 角的偏移, 操作更方便, 专业设计只需5度动作转动螺母。
- ★ 适合狭窄的空间使用和长螺杆的快速拆卸。

型号 ITEM NO	规格 SIZE	装箱数 PCS	体积 MEAS	重量 W	RMB
W0287A	8mm	10/200	34X21X16cm	11kg	25.13
W0287B	9mm	10/200	36X18X16cm	14kg	25.89
W0287C	10mm	10/200	36X18X16cm	15kg	26.63
W0287D	11mm	10/200	40X21X19.5cm	19kg	28.85
W0287E	12mm	10/200	40X21X19.5cm	20kg	30.82
W0287F	13mm	10/200	40X21X19.5cm	26kg	32.06
W0287G	14mm	10/150	35X23X21cm	19kg	34.51
W0287H	15mm	10/120	39X29X20cm	21kg	37.46
W0287I	16mm	10/120	34X24X20cm	24kg	41.90

型号 ITEM NO	规格 SIZE	装箱数 PCS	体积 MEAS	重量 W	RMB
W0287J	17mm	10/120	40X27X20cm	28kg	44.36
W0287K	18mm	10/120	40X27X20cm	28kg	45.32
W0287L	19mm	10/120	40X27X20cm	28kg	47.31
W0287M	20mm	10/80	30X29X22.5cm	26kg	51.75
W0287N	21mm	6/72	34.5X27X25cm	24kg	52.99
W0287O	22mm	6/72	34.5X27X25cm	25kg	56.70
W0287P	23mm	6/72	34.5X27X25cm	35kg	60.38
W0287Q	24mm	6/72	34.5X27X25cm	37kg	64.09

双向棘轮两用扳手 (镜面) (铬钒钢)

COMBINATION RATCHET WRENCH (CR-V)



- ★ 采用优质CR-V铬钒钢整体精工锻造, 72齿棘轮设计。
- ★ 表面镜面精抛光处理, 防锈、美观。
- ★ 15° 角的偏移, 操作更方便, 专业设计只需5度动作转动螺母。
- ★ 适合狭窄的空间使用和长螺杆的快速拆卸。

型号 ITEM NO	规格 SIZE	装箱数 PCS	体积 MEAS	重量 W	RMB
W0312A	8mm	10/200	34X21X16cm	11kg	41.95
W0312B	9mm	10/200	36X18X16cm	12kg	42.91
W0312C	10mm	10/200	36X18X16cm	14kg	43.33
W0312D	11mm	10/200	40X21X19.5cm	18kg	45.73
W0312E	12mm	10/200	40X21X19.5cm	19kg	47.36
W0312F	13mm	10/200	40X21X19.5cm	22.5kg	54.00
W0312G	14mm	10/150	35X23X21cm	17kg	58.08
W0312H	15mm	10/150	35X23X21cm	19kg	58.08
W0312I	16mm	10/120	34X24X20cm	22kg	64.01

型号 ITEM NO	规格 SIZE	装箱数 PCS	体积 MEAS	重量 W	RMB
W0312J	17mm	10/120	40X27X20cm	25kg	68.21
W0312K	18mm	10/120	40X27X20cm	31kg	71.54
W0312L	19mm	10/80	30X29X22.5cm	19kg	75.36
W0312M	20mm	10/80	30X29X22.5cm	19kg	79.40
W0312N	21mm	6/72	34.5X27X25cm	29.5kg	84.83
W0312O	22mm	6/72	34.5X27X25cm	29kg	90.07
W0312P	23mm	6/72	34.5X27X25cm	35kg	95.22
W0312Q	24mm	6/72	34.5X27X25cm	41kg	100.75

活动头棘轮两用扳手 (镜面) (铬钒钢)

COMBINATION RATCHET WRENCH (CR-V)



- ★ 采用优质CR-V铬钒钢整体精工锻造, 72齿棘轮设计。
- ★ 表面镜面精抛光处理, 防锈、美观。
- ★ 15° 角的偏移, 操作更方便, 专业设计只需5度动作转动螺母。
- ★ 适合狭窄的空间使用和长螺杆的快速拆卸。

型号 ITEM NO	规格 SIZE	装箱数 PCS	体积 MEAS	重量 W	RMB
W0427A	8mm	10/200	34X21X16cm	13kg	35.09
W0427B	9mm	10/200	34X21X16cm	13kg	35.90
W0427C	10mm	10/200	40X21X19.5cm	16kg	37.73
W0427D	11mm	10/200	40X21X19.5cm	19kg	39.01
W0427E	12mm	10/200	40X21X19.5cm	26kg	45.01
W0427F	13mm	10/120	35X23X21cm	18kg	45.52
W0427G	14mm	10/150	35X23X21cm	16kg	49.42
W0427H	15mm	10/150	35X23X21cm	21kg	52.03
W0427I	16mm	10/120	40X27X20cm	27kg	56.15

型号 ITEM NO	规格 SIZE	装箱数 PCS	体积 MEAS	重量 W	RMB
W0427J	17mm	10/120	40X27X20cm	30kg	57.21
W0427K	18mm	10/120	30X29X22.5cm	31.5kg	65.03
W0427L	19mm	10/80	30X29X22.5cm	29.5kg	69.69
W0427M	20mm	6/72	34.5X27X25cm		
W0427N	21mm	6/72	34.5X27X25cm		
W0427O	22mm	6/72	34.5X27X25cm		
W0427P	23mm	6/72	34.5X27X25cm		
W0427Q	24mm	6/72	34.5X27X25cm		

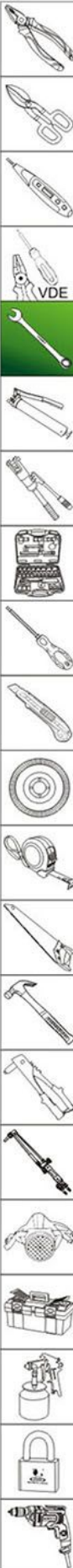

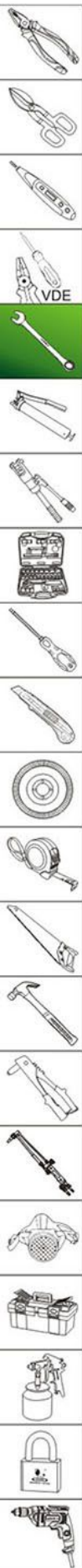

7件套单向棘轮两用扳手 (铬钒钢)

7PCS MIRROR SURFANCE SINGLE DIRECTION RATCHET COMBINATION WRENCH SET (CR-V)



- ★ 采用优质CR-V铬钒钢整体精工锻造，72齿棘轮设计。
- ★ 表面镜面精抛光处理，防锈、美观。
- ★ 15°角的偏移，操作更方便，专业设计只需5度动作转动螺母。
- ★ 适合狭窄的空间使用和长螺杆的快速拆卸。

型号 ITEM NO	规格 SIZE	装箱数 PCS	体积 MEAS	重量 W	RMB
W0599	8.10.12.13. 14.17.19mm	1/12	35X269.5X15cm	26kg	228.88



7件套双向棘轮两用扳手 (铬钒钢)

7PCS MIRROR SURFANCE DOUBLE DIRECTIONS RATCHET COMBINATION WRENCH SET (CR-V)



- ★ 采用优质CR-V铬钒钢整体精工锻造，72齿棘轮设计。
- ★ 表面镜面精抛光处理，防锈、美观。
- ★ 15°角的偏移，操作更方便，专业设计只需5度动作转动螺母。
- ★ 适合狭窄的空间使用和长螺杆的快速拆卸。

型号 ITEM NO	规格 SIZE	装箱数 PCS	体积 MEAS	重量 W	RMB
W0600	8.10.12.13. 14.17.19mm	1/12	35X26.5X15cm	26kg	351.95



7件套活动头棘轮两用扳手 (铬钒钢)

7PCS GREARTECH WRENCH SET (CR-V)



- ★ 采用优质CR-V铬钒钢整体精工锻造，强度高且韧性好。
- ★ 表面镜面精抛光，防锈、美观。
- ★ 15°角的偏移，更方便操作。
- ★ 棘轮梅花头部可180°角转动，方便在受限空间使用。

型号 ITEM NO	规格 SIZE	装箱数 PCS	体积 MEAS	重量 W	RMB
W0601	10.12.13.14 15.17.19mm	1/12	35X26.5X15cm		326.15



套装单向棘轮两用扳手 (镜面) (铬钒钢)

COMBINATION SINGLE DIRECTION RATCHET WRENCH SET (CR-V)



- ★ 采用优质CR-V铬钒钢整体精工锻造，72齿棘轮设计。
- ★ 表面镜面精抛光处理，防锈、美观。
- ★ 15°角的偏移，操作更方便，专业设计只需5度动作转动螺母。
- ★ 适合狭窄的空间使用和长螺杆的快速拆卸。

型号 ITEM NO	规格 SIZE	装箱数 PCS	体积 MEAS	重量 W	RMB
W0353A (8件套, 8pcs)	8、10、11、12、13、 14、17、19mm	18	39X36X25cm	21kg	277.60
W0353B (10件套, 10pcs)	8、10、11、12、13、 14、17、19、22、24mm	18	39X36X25cm	38kg	398.05
W0354B (14件套, 14pcs)	8、10、11、12、13、 14、15、16、17、18、 19、21、22、24mm	12	39.5X30.5X30.5cm	26.5kg	574.03

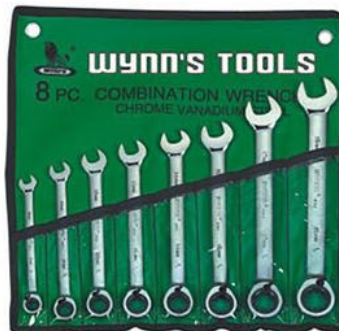

套装双向棘轮两用扳手 (镜面) (铬钒钢)

COMBINATION DOUBLE DIRECTIONS RATCHET WRENCHES SET (CR-V)



- ★ 采用优质CR-V铬钒钢整体精工锻造，72齿棘轮设计。
- ★ 表面镜面精抛光处理，防锈、美观。
- ★ 15°角的偏移，操作更方便，专业设计只需5度动作转动螺母。
- ★ 适合狭窄的空间使用和长螺杆的快速拆卸。

型号 ITEM NO	规格 SIZE	装箱数 PCS	体积 MEAS	重量 W	RMB
W0312	8、10、11、12、 13、14、17、19mm	18	38X34X25cm	22kg	447.47

凸颈两用扳手 (镀铬) (铬钒钢)

COMBINATION WRENCH (CR-V)

CR-V



- ★ 采用优质CR-V 铬钒钢整体精工锻造，强度高且韧性好。
- ★ 表面镀铬处理，防锈、耐磨。
- ★ 15° 角的偏移，操作更方便。

型号 ITEM NO	规格 SIZE	装箱数 PCS	体积 MEAS	重量 W	RMB
WS003A	27	30			
WS003B	30	30	42X27X12cm	23kg	53.95
WS003C	32	30	42X27X12cm	24kg	56.61
WS003D	33	30	44X25X12cm	24kg	67.45
WS003E	34	30	46X27X13cm	27kg	67.45
WS003F	35	30	46X27X13cm	28kg	71.81
WS003G	36	20	45X19X13cm	21kg	72.62
WS003H	38	20	48X20X14cm	23kg	83.92
WS003I	40	20	52X22X19cm	31kg	96.41
WS003J	41	20	52X22X19cm	31kg	97.22

型号 ITEM NO	规格 SIZE	装箱数 PCS	体积 MEAS	重量 W	RMB
WS003K	42	16	52X18X16cm	25kg	110.32
WS003L	43	16	52X18X16cm	26kg	112.85
WS003M	44	16	54X20X16cm	26kg	115.29
WS003N	45	20	55X26X20cm	34kg	125.65
WS003O	46	20	55X26X20cm	35kg	125.65
WS003P	48	10	62X12X22cm	21kg	142.65
WS003Q	50	10	62X12X22cm	22kg	177.24
WS003R	55	10	63X14X20cm	25kg	255.11
WS003S	60	8	70X27X14cm	28kg	312.06
WS003T	65	8	70X27X14cm	33kg	370.63

油管扳手 (镜面) (铬钒钢)

FLARE NUT WRENCH (CR-V)

CR-V



- ★ 采用优质CR-V6140铬钒钢整体精工锻造。
- ★ 表面镜面精抛光处理，防锈、美观。

型号 ITEM NO	规格 SIZE	装箱数 PCS	体积 MEAS	重量 W	RMB
W0286A	6X8mm	10/200	36X18X16cm	13.47	
W0286B	8X10mm	10/200	36X18X16cm	13.47	
W0286L	9X11mm	10/200	36X18X16cm	16.18	
W0286C	10X12mm	10/200	40X21X19.5cm	16.18	
W0286D	12X14mm	10/200	40X21X19.5cm	25kg	18.87
W0286E	13X14mm	10/200	40X21X19.5cm	27kg	18.87

型号 ITEM NO	规格 SIZE	装箱数 PCS	体积 MEAS	重量 W	RMB
W0286F	14X17mm	10/150	35X23X21cm	20kg	23.72
W0286G	15X17mm	10/150	35X23X21cm	20.5kg	24.26
W0286H	17X19mm	6/72	34X24X20cm	15kg	25.61
W0286I	19X21mm	6/120	40X27X20cm	22kg	31.98
W0286J	19X22mm	6/120	40X27X20cm	22kg	31.98
W0286K	22X24mm	6/72	40X27X20cm	18kg	40.23

双头活动套筒扳手 (镜面) (铬钒钢)

COMBINATION RATCHET WRENCH (CR-V)

CR-V



- ★ 采用优质CR-V6140铬钒钢铬钒钢精工锻造，强度高且韧性好。
- ★ 表面镜面精抛光处理，防锈、美观。
- ★ 两头活动套筒可180° 角任意转动，方便各个角度作业。

型号 ITEM NO	规格 SIZE	装箱数 PCS	体积 MEAS	重量 W	RMB
WS1000	8X9mm	12/240	40X21X19.5cm	21kg	33.36
WS1001	10X11mm	12/180	35X23X21cm	19kg	36.89
WS1002	12X13mm	12/144	40X27X20cm	27kg	40.96

型号 ITEM NO	规格 SIZE	装箱数 PCS	体积 MEAS	重量 W	RMB
WS1003	14X15mm	12/96	30X29X22.5cm	23.5kg	46.82
WS1004	16X17mm	12/96	30X29X22.5cm	31kg	50.34
WS1005	18X19mm	6/72	34.5X27X25cm	31kg	55.59

活动套筒两用扳手 (镜面) (铬钒钢)

FLEXIBLE COMBINATION SOCKET WRENCH (CR-V)

CR-V



- ★ 采用优质CR-V6140铬钒钢整体精工锻造，强度高且韧性好。
- ★ 表面镜面精抛光处理，防锈、美观。
- ★ 活动套筒可180° 角任意转动，方便各个角度作业。

型号 ITEM NO	规格 SIZE	装箱数 PCS	体积 MEAS	重量 W	RMB
W0311A	10mm	10/200	40X21X19.5cm	16kg	25.18
W0311C	12mm	10/150	35X23X21cm	15.5kg	27.03
W0311D	13mm	10/120	34X24X20cm	18kg	29.37

型号 ITEM NO	规格 SIZE	装箱数 PCS	体积 MEAS	重量 W	RMB
W0311E	14mm	10/120	34X24X20cm	23kg	32.57
W0311F	17mm	10/120	40X27X20cm	30kg	40.67
W0311G	19mm	10/100	30X29X22.5cm	27kg	45.86

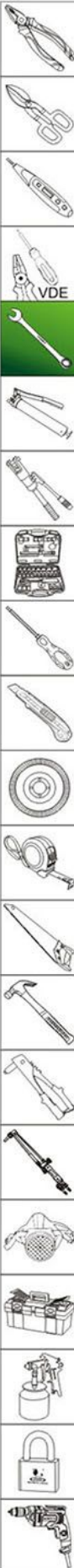

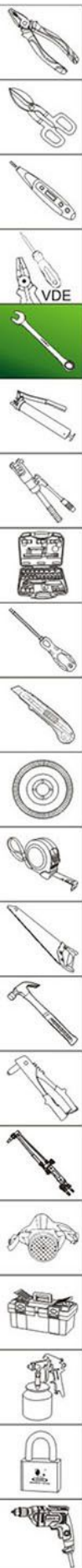

敲击开口扳手

OPEN END SLUGGING WRENCH

SK-45



- ★ 采用优质高碳钢整体锻压。
- ★ 整体热处理，表面震动研磨，磷化处理。

型号ITEM NO	规格SIZE	装箱数PCS	体积MEAS	重量W	RMB	型号ITEM NO	规格SIZE	装箱数PCS	体积MEAS	重量W	RMB
W2016A	24mm				44.02	W2016K	55mm				130.45
W2016B	27mm				47.49	W2016L	60mm				145.12
W2016C	30mm				52.29	W2016M	65mm				152.86
W2016D	32mm				54.68	W2016N	70mm				189.41
W2016E	34mm				64.56	W2016O	75mm				212.89
W2016F	36mm				74.16	W2016P	80mm				264.10
W2016G	38mm				80.03	W2016Q	85mm				298.52
W2016H	41mm				89.63	W2016R	90mm				352.14
W2016I	46mm				106.17	W2016S	95mm				386.82
W2016J	50mm				119.51	W2016T	100mm				504.20

敲击梅花扳手

RING SLOGGING WRENCH

SK-45



- ★ 采用优质高碳钢整体锻压。
- ★ 整体热处理，表面震动研磨，磷化处理。

型号ITEM NO	规格SIZE	装箱数PCS	体积MEAS	重量W	RMB	型号ITEM NO	规格SIZE	装箱数PCS	体积MEAS	重量W	RMB
W2015A	24mm				44.02	W2015K	55mm				130.45
W2015B	27mm				47.49	W2015L	60mm				145.12
W2015C	30mm				52.29	W2015M	65mm				152.86
W2015D	32mm				54.68	W2015N	70mm				189.41
W2015E	34mm				64.56	W2015O	75mm				212.89
W2015F	36mm				74.16	W2015P	80mm				264.10
W2015G	38mm				80.03	W2015Q	85mm				298.52
W2015H	41mm				89.63	W2015R	90mm				352.14
W2015I	46mm				106.17	W2015S	95mm				386.82
W2015J	50mm				119.51	W2015T	100mm				504.20

月牙扳手

HOOK SPANNER

SK-45



- ★ 采用优质高碳钢整体锻压。
- ★ 整体热处理，表面震动研磨，磷化处理。

型号ITEM NO	规格SIZE	装箱数PCS	体积MEAS	重量W	RMB	型号ITEM NO	规格SIZE	装箱数PCS	体积MEAS	重量W	RMB
W2019C	34-36mm				13.07	W2019I	90-95mm				37.08
W2019D	38-42mm				15.20	W2019J	100-110mm				42.42
W2019E	45-52mm				18.41	W2019K	115-130mm				52.82
W2019F	55-62mm				21.07	W2019L	135-145mm				68.83
W2019G	68-72mm				23.74	W2019M	150-160mm				79.77
W2019H	78-85mm				30.12	W2019N	165-170mm				100.84

新款L型穿孔扳手 (镜面) (铬钒钢)

L-TYPE WRENCH WITH HOLE (CR-V)



- * 采用优质CR-V6140铬钒钢整体精工锻造。
- * 表面镜面抛光处理, 防锈、美观。
- * 适用于汽修与工矿企业。

型号 ITEM NO	规格 SIZE	装箱数 PCS	体积 MEAS	重量 W	RMB
WS008A	6mm	500			
WS008B	7mm	500			
WS008C	8mm	300	30X26X15cm	20.5kg	11.48
WS008D	9mm	250	30X26X15cm	22.5kg	12.64
WS008E	10mm	200	38X21X15cm	18.5kg	13.27
WS008F	11mm	200	38X21X15cm	18kg	14.65
WS008G	12mm	200	40X20X16cm	25kg	15.31
WS008H	13mm	150	36X22X15cm	23.5kg	16.77
WS008I	14mm	125	28X22X18cm	23kg	18.30
WS008J	15mm	100	45X20X15cm	25.5kg	21.52
WS008K	16mm	100	34X30X13cm	26kg	23.21
WS008L	17mm	70	40X30X13cm	22kg	26.53
WS008M	18mm	80	40X25X18cm	31kg	30.09

型号 ITEM NO	规格 SIZE	装箱数 PCS	体积 MEAS	重量 W	RMB
WS008N	19mm	80	36X33X11cm	29.5kg	32.50
WS008O	20mm	60	36X33X11cm	24.5kg	47.32
WS008P	21mm	40	44X33X10cm	24.5kg	53.49
WS008Q	22mm	40	40X33X12cm	24.5kg	59.17
WS008R	23mm	50	38X38X12cm	30.5kg	65.29
WS008S	24mm	30	43X43X10cm	21.5kg	65.75
WS008T	25mm	24			
WS008U	26mm	24			
WS008V	27mm	20			
WS008W	28mm	20			
WS008X	30mm	16			
WS008Y	32mm	16			

L型穿孔弯杆扳手 (镜面)

L-TYPE WRENCH WITH HOLE



- * 采用优合金钢整体精工锻造。
- * 表面镜面抛光处理, 防锈、美观。
- * 适用于汽修与工矿企业。

型号 ITEM NO	规格 SIZE	装箱数 PCS	体积 MEAS	重量 W	RMB
W0007A	6mm	600	33X28X20cm		
W0007B	7mm	500	33X28X20cm		
W0007C	8mm	400	33X28X20cm		11.87
W0007D	9mm	300	33X28X20cm		12.00
W0007E	10mm	300	33X28X20cm		12.86
W0007F	11mm	280	33X28X20cm		13.82
W0007G	12mm	180	33X28X20cm		15.73
W0007H	13mm	160	33X28X20cm		16.01
W0007I	14mm	140	33X28X20cm		17.74
W0007J	15mm	100	33X28X20cm		20.41
W0007K	16mm	90	33X28X20cm		21.88
W0007L	17mm	80	32X28X20cm		24.01
W0007M	18mm	70	32X28X20cm		29.35
W0007N	19mm	70	32X28X20cm		30.68

型号 ITEM NO	规格 SIZE	装箱数 PCS	体积 MEAS	重量 W	RMB
W0007O	20mm	60	34X30X19cm	32kg	34.68
W0007P	21mm	60	34X31X20cm	33kg	35.21
W0007Q	22mm	40			42.68
W0007R	23mm	40			49.08
W0007S	24mm	40	36X30X19cm	35kg	53.09
W0007T	25mm	30	35X26X18cm	32kg	58.69
W0007U	26mm	30	37X25X19cm	34kg	64.03
W0007V	27mm	24	39X26X17cm	26kg	82.70
W0007W	29mm	16			
W0007X	30mm	16	42X20X18cm	32kg	124.05
W0007Y	32mm	16	45X22X19cm	35kg	138.46
W0007Z	34mm	12			
W0007AA	36mm	12			

开口敲击扳手 (镀铬)

OPEN END SLUGGING WRENCH (CHROME PLATED)



- * 采用优质CR-V铬钒钢整体精工锻造。
- * 整体热处理, 强度高且韧性好。
- * 表面镀铬处理, 防锈、美观。

型号 ITEM NO	规格 SIZE	装箱数 PCS	体积 MEAS	重量 W	RMB
W2020A	24mm	60	27X19X17cm	20kg	58.76
W2020B	27mm	50	31X20X12cm	19kg	58.76
W2020C	30mm	40	29X21X13cm	13kg	73.87
W2020D	32mm	40	28X21X13cm	14kg	76.55
W2020E	36mm	30	23X22X16cm	22kg	99.69
W2020F	41mm	20	34X25X9cm	19kg	125.06
W2020G	46mm	20	27X19X20cm	27kg	154.89
W2020H	50mm	10	29X20X12cm	16kg	176.53
W2020I	55mm	10	32X22X13cm	21kg	227.31
W2020J	60mm	10	34X24X13cm	26kg	284.12

型号 ITEM NO	规格 SIZE	装箱数 PCS	体积 MEAS	重量 W	RMB
W2020K	65mm	5	35X14X15cm	18kg	347.92
W2020L	70mm	5	39X15X16cm	23kg	409.14
W2020M	75mm	5	38X15X16cm	22kg	428.05
W2020N	80mm				
W2020O	85mm				
W2020P	90mm				
W2020Q	95mm				
W2020R	100mm				
W2020S	105mm				
W2020T	110mm				

梅花敲击扳手 (镀铬)

BOX END SLUGGING WRENCH (CHROME PLATED)



- * 采用优质CR-V铬钒钢整体精工锻造。
- * 整体热处理, 强度高且韧性好。
- * 表面镀铬处理, 防锈、美观。

型号 ITEM NO	规格 SIZE	装箱数 PCS	体积 MEAS	重量 W	RMB
W2060A	24mm	80	35X18X9cm	20kg	55.55
W2060B	27mm	60	26X19X15cm	16kg	62.33
W2060C	30mm	60	29X20X17cm	23kg	73.01
W2060D	32mm	60	30X21X18cm	23kg	78.33
W2060E	36mm	40	33X22X13cm	21kg	90.56
W2060F	41mm	30	36X24X14cm	29kg	112.17
W2060G	46mm	20	25X20X16cm	21kg	142.44
W2060H	50mm	20	27X21X17cm	23kg	155.98
W2060I	55mm	10	32X22X13cm	14kg	181.60
W2060J	60mm	10	29X24X10cm	17kg	190.51

型号 ITEM NO	规格 SIZE	装箱数 PCS	体积 MEAS	重量 W	RMB
W2060K	65mm	10	31X20X11cm	22kg	235.01
W2060L	70mm	8	34X28X12cm	27kg	314.44
W2060M	75mm	8	35X30X12cm	28kg	322.01
W2060N	80mm				
W2060O	85mm				
W2060P	90mm				
W2060Q	95mm				
W2060R	100mm				
W2060S	105mm				
W2060T	110mm				

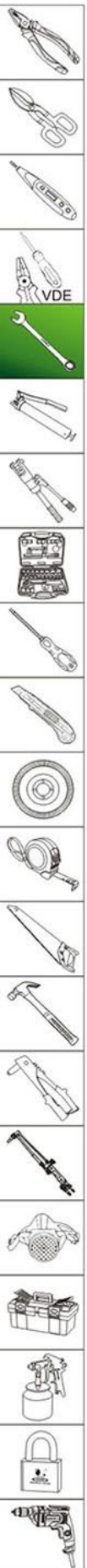

1/2"套筒(双色滚带)(铬钒钢)

1/2"SOCKETS (CR-V) (6P&12P)

- ★ 采用50BV30铬钒钢精工锻造, 坚固耐用。
- ★ 特殊圆弧内角设计, 扭力增加30%, 能有效减少螺帽尖角磨损, 操作不打滑, 更安全可靠。
- ★ 雾面、喷砂、双色滚带处理, 防锈、耐磨。

☆ 温馨提示: 有六角、十二角可选

CR-V



型号ITEM NO	规格SIZE	装箱数PCS	体积MEAS	重量W	RMB	型号ITEM NO	规格SIZE	装箱数PCS	体积MEAS	重量W	RMB
WS005A	8mm	12/240	27.5X14.8X19.2cm	12.3kg	6.34	WS005L	19mm	12/180	33X17.5X18.5cm	17kg	8.42
WS005B	9mm	12/240	27.5X14.8X19.2cm	12.3kg	6.34	WS005M	20mm	12/180	37X18X16cm	15.5kg	9.40
WS005C	10mm	12/240	27.5X14.8X19.2cm	12.5kg	6.34	WS005N	21mm	12/180	37X18X16cm	14kg	9.40
WS005D	11mm	12/240	27.5X14.8X19.2cm	12.8kg	6.34	WS005O	22mm	12/180	42X21X17cm	18.7kg	11.12
WS005E	12mm	12/240	27.5X14.8X19.2cm	13.6kg	6.34	WS005P	23mm	12/180	42X21X17cm	22.6kg	12.81
WS005F	13mm	12/240	27.5X14.8X19.2cm	13.9kg	6.34	WS005Q	24mm	12/180	42X21X17cm	20.6kg	12.81
WS005G	14mm	12/240	27.5X14.8X19.2cm	13.8kg	6.34	WS005T	27mm	12/144	37.5X22.5X15.5cm	23kg	18.39
WS005H	15mm	12/240	27.5X14.8X19.2cm	13kg	6.34	WS005U	28mm	12/120	35.2X23X17cm		
WS005I	16mm	12/240	27.5X14.8X19.2cm	13.8kg	6.34	WS005V	29mm	12/120	35.2X23X17cm		
WS005J	17mm	12/240	33.5X16.5X20.5cm	16.4kg	7.15	WS005W	30mm	10/120	37.5X22.5X17cm	26.5kg	22.07
WS005K	18mm	12/240	33.5X16.5X20.5cm	20.5kg	8.17	WS005X	32mm	10/120	37.5X22.5X17cm	29kg	24.07

1/2"套筒(镜面)(铬钒钢)

1/2"SOCKETS (CR-V) (6P&12P)

- ★ 采用50BV30铬钒钢精工锻造, 坚固耐用。
- ★ 特殊圆弧内角设计, 扭力增加30%, 能有效减少螺帽尖角磨损, 操作不打滑, 更安全可靠。
- ★ 镜面精抛光处理, 防锈、美观。

☆ 温馨提示: 有六角、十二角可选

CR-V



型号ITEM NO	规格SIZE	装箱数PCS	体积MEAS	重量W	RMB	型号ITEM NO	规格SIZE	装箱数PCS	体积MEAS	重量W	RMB
W0560A	8mm	12/240	27.5X14.5X19cm	13.5kg	5.94	W0560K	18mm	12/240	33.5X16.5X20.5cm	18.6kg	7.83
W0560B	9mm	12/240	27.5X14.5X19cm	13.8kg	5.94	W0560L	19mm	12/240	33.5X16.5X21cm	18.5kg	7.83
W0560C	10mm	12/240	27.5X14.5X19cm	13.4kg	5.94	W0560M	20mm	12/180	37.5X18X16cm	13.4kg	8.74
W0560D	11mm	12/240	27.5X14.5X19cm	13.8kg	5.94	W0560N	21mm	12/180	37.5X18X16cm	16kg	8.74
W0560E	12mm	12/240	27.5X14.5X19cm	14.5kg	5.94	W0560O	22mm	12/180	42X21X17cm	16kg	10.41
W0560F	13mm	12/240	27.5X14.5X19cm	14.5kg	5.94	W0560P	23mm	12/180	42X21X17cm	23kg	11.39
W0560G	14mm	12/240	27.5X14.5X19cm	14.5kg	5.94	W0560Q	24mm	12/180	42X21X17cm	22kg	11.39
W0560H	15mm	12/240	27.5X14.5X19cm	14kg	5.94	W0560R	27mm	12/144	37.5X22.5X17cm	24.2kg	16.88
W0560I	16mm	12/240	27.5X14.5X19cm	14.2kg	5.94	W0560S	30mm	10/120	37.5X22.5X17cm	27kg	21.92
W0560J	17mm	12/240	33.5X16.5X20.5cm	18kg	6.56	W0560T	32mm	10/120	37.5X22.5X17cm	28.5kg	23.31

1/2"套筒(加长型)(镜面)(铬钒钢)

1/2"EXTRA DEEP SOCKETS (CR-V)

- ★ 采用50BV30铬钒钢精工锻造, 坚固耐用。
- ★ 特殊圆弧内角设计, 扭力增加30%, 能有效减少螺帽尖角磨损, 操作不打滑, 更安全可靠。
- ★ 镜面精抛光处理, 美观好看。
- ★ 加长型套筒身设计, 使用方便。

CR-V



型号ITEM NO	规格SIZE	装箱数PCS	体积MEAS	重量W	RMB	型号ITEM NO	规格SIZE	装箱数PCS	体积MEAS	重量W	RMB
W0561A	8mm	12/144	32X15.2X18.5cm	17kg	13.81	W0561K	18mm	12/120	32.5X17.5X18.5cm	23kg	15.89
W0561B	9mm	12/144	32X15.2X18.5cm	16kg	13.81	W0561L	19mm	12/120	32.5X17.5X18.5cm	20.5kg	15.89
W0561C	10mm	12/144	32X15.2X18.5cm	16.5kg	13.81	W0561M	20mm	12/120	33.6X20.5X18cm	24.5kg	17.39
W0561D	11mm	12/144	32X15.2X18.5cm	16.5kg	13.81	W0561N	21mm	12/120	33.6X20.5X18cm	24kg	17.39
W0561E	12mm	12/144	32X15.2X18.5cm	17kg	13.81	W0561O	22mm	12/120	33.6X20.5X18cm	28kg	19.62
W0561F	13mm	12/144	32X15.2X18.5cm	17kg	13.81	W0561P	23mm	12/72	25X24X18.5cm	21.5kg	21.86
W0561G	14mm	12/144	32X15.2X18.5cm	19kg	13.81	W0561Q	24mm	12/72	25X24X18.5cm	21.5kg	22.35
W0561H	15mm	12/144	32X15.2X18.5cm	19kg	13.81	W0561R	27mm	12/72	27X27X18cm	23kg	30.55
W0561I	16mm	12/144	32X15.2X18.5cm	17kg	13.81	W0561S	30mm	12/72	27X27X18cm	32kg	40.98
W0561J	17mm	12/120	32.5X17.5X18.5cm	18kg	15.31	W0561T	32mm	12/72	27X27X18cm	35.5kg	44.21

1/2"套筒(加长型)(双色)(铬钒钢)

1/2"EXTRA DEEP SOCKETS (CR-V)

- ★ 采用50BV30铬钒钢精工锻造, 坚固耐用。
- ★ 特殊圆弧内角设计, 扭力增加30%, 能有效减少螺帽尖角磨损, 操作不打滑, 更安全可靠。
- ★ 双色处理, 防锈、耐磨。
- ★ 加长型套筒身设计, 使用方便。

CR-V



型号ITEM NO	规格SIZE	装箱数PCS	体积MEAS	重量W	RMB	型号ITEM NO	规格SIZE	装箱数PCS	体积MEAS	重量W	RMB
WS007A	8mm	12/144	32X15.2X18.5cm	17kg	14.40	WS007K	18mm	12/120	32.5X17.5X18.5cm	18.5kg	16.14
WS007B	9mm	12/144	32X15.2X18.5cm	14.5kg	14.40	WS007L	19mm	12/120	32.5X17.5X18.5cm	17.5kg	16.14
WS007C	10mm	12/144	32X15.2X18.5cm	15.5kg	14.40	WS007M	20mm	12/120	33.6X20.5X18.5cm	21kg	18.36
WS007D	11mm	12/144	32X15.2X18.5cm	17.3kg	14.40	WS007N	21mm	12/120	33.6X20.5X18.5cm	19.5kg	18.36
WS007E	12mm	12/144	32X15.2X18.5cm	17kg	14.40	WS007O	22mm	12/120	33.6X20.5X18.5cm	24kg	19.60
WS007F	13mm	12/144	32X15.2X18.5cm	17.2kg	14.40	WS007P	23mm	6/72	25X14X18.5cm	18.2kg	21.84
WS007G	14mm	12/144	32X15.2X18.5cm	17kg	14.40	WS007Q	24mm	6/72	25X14X18.5cm	17.2kg	23.09
WS007H	15mm	12/144	32X15.2X18.5cm	17.3kg	14.40	WS007T	27mm	6/72	25X14X18.5cm	22kg	31.79
WS007I	16mm	12/144	32X15.2X18.5cm	15.6kg	14.40	WS007W	30mm	6/72	27X27X18cm	26kg	43.46
WS007J	17mm	12/120	32.5X17.5X18.5cm	15.2kg	14.40	WS007X	32mm	6/72	27X27X18cm	30kg	44.06

3/4"重型套筒 (19mm-50mm)

3/4"IMPACT SOCKETS (6P&12P)

☆ 温馨提示: 有六角、十二角可选



1"重型套筒 (55mm-65mm)

1"IMPACT SOCKETS (6P&12P)



- ★ 特殊圆弧内角设计, 扭力增加30%, 能有效减少螺帽尖角磨损, 操作不打滑, 更安全可靠。
- ★ 双色镜面精抛光处理, 美观耐用。

型号 ITEM NO	规格 SIZE	材质 MATERIAL	装箱数 PCS	体积 MEAS	重量 W	RMB
WS006AA	19mm	铬钼钢/CR-MO	100	32X22X15cm	20.5kg	21.51
WS006BB	20mm	铬钼钢/CR-MO	100	32X22X15cm	21kg	21.51
WS006CC	21mm	铬钼钢/CR-MO	100	32X22X15cm	22.5kg	21.51
WS006DD	22mm	铬钼钢/CR-MO	100	32X22X15cm	22.5kg	21.51
WS006EE	23mm	铬钼钢/CR-MO	100	32X22X15cm	23kg	21.51
WS006FF	24mm	铬钼钢/CR-MO	100	32X22X15cm	21.5kg	21.51
WS006GG	25mm	铬钼钢/CR-MO	100	32X22X15cm	22.5kg	21.51
WS006HH	26mm	铬钼钢/CR-MO	100	32X22X15cm	22.5kg	21.51
WS006II	27mm	铬钼钢/CR-MO	100	32X22X15cm	20.5kg	21.51
WS006JJ	28mm	铬钼钢/CR-MO	100	32X22X15cm	21kg	21.51
WS006KK	29mm	铬钼钢/CR-MO	100	32X22X15cm	24kg	35.30
WS006LL	30mm	铬钼钢/CR-MO	64	32X22X15cm	18kg	35.30
WS006MM	31mm	铬钼钢/CR-MO	90	32X22X15cm	25.5kg	35.30

型号 ITEM NO	规格 SIZE	材质 MATERIAL	装箱数 PCS	体积 MEAS	重量 W	RMB
WS006NN	32mm	铬钼钢/CR-MO	56	32X22X15cm	16kg	35.30
WS006OO	34mm	铬钼钢/CR-MO	50	32X22X15cm	17kg	35.30
WS006PP	35mm	铬钼钢/CR-MO	48	32X22X15cm	19kg	35.30
WS006QQ	36mm	铬钼钢/CR-MO	48	32X22X15cm	18kg	35.30
WS006RR	38mm	铬钼钢/CR-MO	40	32X22X15cm	18.5kg	43.58
WS006SS	41mm	铬钼钢/CR-MO	34	32X22X15cm	19kg	43.58
WS006TT	42mm	铬钼钢/CR-MO	30	32X22X15cm	17kg	43.58
WS006UU	46mm	铬钼钢/CR-MO	30	32X22X15cm	21.5kg	57.37
WS006VV	50mm	铬钼钢/CR-MO	24	32X22X15cm	21kg	71.16
WS006WW	55mm	铬钼钢/CR-MO	18	32X22X15cm	19kg	82.18
WS006XX	60mm	铬钼钢/CR-MO	14	32X22X15cm	17kg	104.25
WS006YY	65mm	铬钼钢/CR-MO	12	32X22X15cm	16.5kg	126.86

1/4" 6.3mm系列旋柄 (黑柄)

1/4" 6.3mm BIT ADAPTOR

CR-V



- ★ 采用50BV30铬钒钢制造。
- ★ 整体淬火, 镜面镀铬。

型号 ITEM NO	规格 SIZE	装箱数 PCS	体积 MEAS	重量 W	RMB
W2599	6"/150mm				15.16

火花塞套筒(镜面)(铬钒钢)

SPARK PLUG SOCKET (MIRROR&CR-V)

CR-V 1/2"



- ★ 采用优质50BV30铬钒钢精工锻造。
- ★ 整体高频淬火, 镜面镀铬。

型号 ITEM NO	规格 SIZE	装箱数 PCS	体积 MEAS	重量 W	RMB
W21401	16mm	12/144	32X15.2X18.6cm		12.12
W21400	21mm	12/120	33X20.5X18.5cm		16.52

3件套彩色轮圈防护套筒 (1/2")

UNIVERSAL IMPACT SOCKETS



六角驱动设计, 锁定力强, 不易打滑, 内衬有尼龙保护垫, 保护轮毂

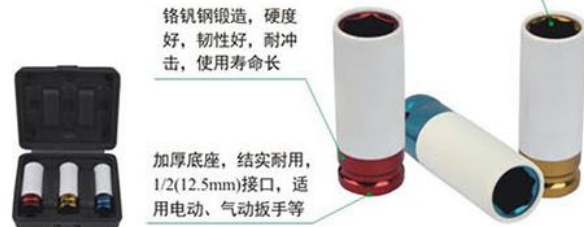

铬钒钢锻造, 硬度好, 韧性好, 耐冲击, 使用寿命长

加厚底座, 结实耐用, 1/2(12.5mm)接口, 适用电动、气动扳手等

- ★ 用于配套气动/电动扳手, 手动扳手等拆卸或安装轮胎螺丝, 可以减少轮毂磨损。

型号 ITEM NO	规格 SIZE	装箱数 PCS	体积 MEAS	重量 W	RMB
WS-03	1/2 (17, 19, 21mm)				121.57

万能套筒

UNIVERSAL IMPACT SOCKETS

CR-V



19mm
适用范围: 7-19mm

32mm
适用范围: 11-32mm

10mm
3/8" 接头适用

12.5mm
1/2" 接头适用

- ★ 多功能头采用蜂巢原理设计, 整体坚硬, 省时省力, 承受力高。
- ★ 采用铬钒钢锻造, 表面镀铬处理, 防锈性能佳。
- ★ 产品整体热处理, 硬度高, 扭矩大, 韧性好, 使用寿命更持久。

型号 ITEM NO	规格 SIZE	装箱数 PCS	体积 MEAS	重量 W	RMB
W0560U	3/8 (7-19mm)	12/144	32.5X17.5X18.5cm	17.5kg	39.16
W0560V	1/2 (11-32mm)	5/60	27X27.2X18cm	41.5kg	127.42

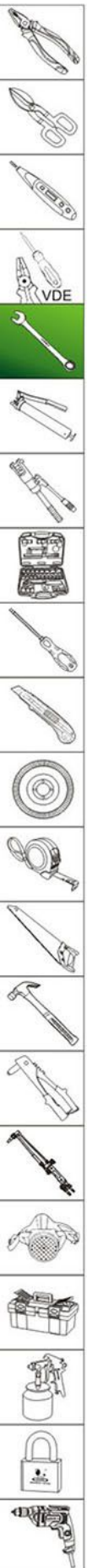

电动扳手专用套筒 SPECIAL SLEEVE FOR ELECTRIC WRENCH



- * 采用优质CR-V锻造，整体热处理，耐强力冲击，使用寿命长，独特结构设计，电动扳手专用。
- * 表面磷化处理，设计更加美观。
- * 产品性能达到DIN标准。

型号 ITEM NO	规格 SIZE	装箱数 PCS	体积 MEAS	重量 W	RMB
W033A	17mm-78mm				15.63
W033B	19mm-78mm				16.21
W033C	21mm-78mm				16.21
W033D	22mm-78mm				18.82
W033E	24mm-78mm				18.82
W033F	17mm-150mm				19.58
W033G	19mm-150mm				19.58
W033H	21mm-150mm				21.67
W033I	22mm-150mm				21.67
W033L	19mm-200mm				21.67
W033M	21mm-200mm				23.48
W033N	22mm-200mm				23.48

1/2"黑色气动套筒(铬钒钢) 1/2"IMPACT SOCKETS (CR-V)



- * 采用CR-V铬钒钢制造，耐强冲击；发黑处理，防锈耐磨。
- * 特殊圆弧内角设计，扭力增加30%，能有效减少螺帽尖角磨损，操作不打滑，更安全可靠。

型号 ITEM NO	规格 SIZE	装箱数 PCS	体积 MEAS	重量 W	RMB	型号 ITEM NO	规格 SIZE	装箱数 PCS	体积 MEAS	重量 W	RMB
W0026A	8mm	10/200	27X14.2X19cm	18.5kg	6.89	W0026M	20mm	10/150	37X18.5X16cm	20kg	10.25
W0026B	9mm	10/200	27X14.2X19cm	18.5kg	6.89	W0026N	21mm	10/150	37X18.5X16cm	20kg	10.25
W0026C	10mm	10/200	27X14.2X19cm	17.5kg	6.89	W0026O	22mm	10/150	42X21X17cm	23.5kg	11.88
W0026D	11mm	10/200	27X14.2X19cm	18.5kg	6.89	W0026P	23mm	10/150	42X21X17cm	23.5kg	13.77
W0026E	12mm	10/200	27X14.2X19cm	17kg	6.89	W0026Q	24mm	10/150	42X21X17cm	23kg	13.77
W0026F	13mm	10/200	27X14.2X19cm	17kg	6.89	W0026R	25mm				
W0026G	14mm	10/200	27X14.2X19cm	17kg	6.89	W0026S	26mm				
W0026H	15mm	10/200	27X14.2X19cm	17.5kg	6.89	W0026T	27mm	10/120	35.5X23X17cm	24kg	19.44
W0026I	16mm	10/200	27X14.2X19cm	17kg	6.89	W0026U	28mm				
W0026J	17mm	10/200	33.5X16.5X21cm	21kg	7.70	W0026V	29mm				
W0026K	18mm	10/200	33.5X16.5X21cm	25kg	9.04	W0026W	30mm	10/120	35.5X23X17cm	32kg	25.65
W0026L	19mm	10/200	33.5X16.5X21cm	17.5kg	9.04	W0026X	32mm	10/96	35.5X23.5X17cm	32.5kg	26.72

1/2"黑色气动套筒(加长型)(铬钒钢) 1/2"EXTRA DEEP IMPACT SOCKETS (CR-V)



- * 采用CR-V铬钒钢制造，耐强冲击；发黑处理，防锈耐磨。
- * 特殊圆弧内角设计，扭力增加30%，能有效减少螺帽尖角磨损，操作不打滑，更安全可靠。

型号 ITEM NO	规格 SIZE	装箱数 PCS	体积 MEAS	重量 W	RMB	型号 ITEM NO	规格 SIZE	装箱数 PCS	体积 MEAS	重量 W	RMB
WS009A	8mm	10/120	32X15.5X17.5cm	23.5kg	14.03	WS009K	18mm	10/100	32.5X17.5X18.5cm	16.20	
WS009B	9mm	10/120	32X15.5X17.5cm	22.6kg	14.03	WS009L	19mm	10/100	32.5X17.5X18.5cm	16.20	
WS009C	10mm	10/120	32X15.5X17.5cm	28kg	14.03	WS009M	20mm	12/120	33.6X20.5X18.5cm	17.81	
WS009D	11mm	10/120	32X15.5X17.5cm	19.5kg	14.03	WS009N	21mm	12/120	33.6X20.5X18.5cm	17.81	
WS009E	12mm	10/120	32X15.5X17.5cm	22kg	14.03	WS009O	22mm	10/100	33.6X20.5X18.5cm	19.86	
WS009F	13mm	10/120	32X15.5X17.5cm	22kg	14.03	WS009P	23mm	6/72	25X14X18.5cm	21.79	
WS009G	14mm	10/120	32X15.5X17.5cm	19.5kg	14.03	WS009Q	24mm	6/72	25X14X18.5cm	21.79	
WS009H	15mm	10/120	32X15.5X17.5cm	19.8kg	14.03	WS009T	27mm	6/72	25X14X18.5cm	30.36	
WS009I	16mm	10/120	32X15.5X17.5cm	23kg	14.03	WS009W	30mm	6/72	27X27X18cm	46.89	
WS009J	17mm	10/120	32X15.5X17.5cm	30kg	14.85	WS009X	32mm	6/72	27.2X27X18cm	28.5kg	55.25

1"X90mm 日式风动套筒(铬钼钢)

1"X90mm JAPAN TYPE IMPACT SOCKETS(CR-MO)



- ★ 采用42CR-MO制造, 硬度达到40°-42°, 耐强冲击; 表面黑色电泳、磨光白条处理美观耐用。
- ★ 特殊圆弧内角设计, 扭力增加30%, 能有效减少螺帽尖角磨损, 操作不打滑, 更安全可靠。



型号 ITEM NO	规格 SIZE	装箱数 PCS	体积 MEAS	重量 W	RMB
W0022A	17mm				66.43
W0022B	18mm				66.43
W0022C	19mm				66.43
W0022D	20mm				66.43
W0022E	21mm				66.43
W0022F	22mm				66.43
W0022G	24mm	1/30	38X24X20cm	24.75kg	66.43
W0022H	27mm	1/30	38X24X20cm	24.6kg	66.43

型号 ITEM NO	规格 SIZE	装箱数 PCS	体积 MEAS	重量 W	RMB
W0022I	28mm				66.43
W0022J	29mm				66.43
W0022K	30mm	1/30	38X24X20cm	28.35kg	66.43
W0022L	32mm	1/30	38X24X20cm	28.35kg	66.43
W0022M	33mm	1/30	38X24X20cm	27.75kg	66.43
W0022N	36mm	1/30	38X24X20cm	26.25kg	66.43
W0022O	38mm	1/30	38X24X20cm	29.4kg	66.43
W0022P	41mm	1/30	38X24X20cm	30.6kg	66.43

3/4"X56mm 黑色风动套筒

3/4"X56mm IMPACT SOCKETS



- ★ 特殊圆弧内角设计, 扭力增加30%, 能有效减少螺帽尖角磨损, 操作不打滑, 更安全可靠。



型号 ITEM NO	规格 SIZE	材质 MATERIAL	装箱数 PCS	体积 MEAS	重量 W	RMB
W0027AA	17mm	铬钒钢/CR-V	6/72	25X17X19cm	19kg	26.43
W0027BB	18mm	铬钒钢/CR-V	6/72	25X17X19cm	19kg	26.43
W0027CC	19mm	铬钒钢/CR-V	6/72	25X17X19cm	19kg	26.43
W0027DD	20mm	铬钒钢/CR-V	6/72	25X17X19cm	19.4kg	26.43
W0027EE	21mm	铬钒钢/CR-V	6/72	25X17X19cm	20kg	26.43
W0027FF	22mm	铬钒钢/CR-V	6/72	25X17X19cm	22kg	26.43
W0027GG	24mm	铬钒钢/CR-V	6/72	25X17X19cm	22kg	26.43
W0027HH	27mm	铬钒钢/CR-V	6/72	30.5X20.5X19cm	25kg	30.82
W0027II	28mm	铬钒钢/CR-V	6/72	30.5X20.5X19cm	27kg	30.82

型号 ITEM NO	规格 SIZE	材质 MATERIAL	装箱数 PCS	体积 MEAS	重量 W	RMB
W0027JJ	29mm	铬钒钢/CR-V	6/72	30.5X20.5X19cm	27kg	30.82
W0027KK	30mm	铬钒钢/CR-V	6/72	30.5X20.5X19cm	29kg	32.89
W0027LL	32mm	铬钒钢/CR-V	6/72	30.5X20.5X19cm	30kg	32.89
W0027MM	33mm	铬钒钢/CR-V	6/72	30.5X20.5X19cm	31kg	34.65
W0027QQ	34mm	铬钒钢/CR-V	6/72	30.5X20.5X19cm	31kg	34.65
W0027NN	36mm	铬钒钢/CR-V	6/48	36.5X24.5X13cm	24kg	34.65
W0027OO	38mm	铬钒钢/CR-V	6/48	36.5X24.5X13cm	26kg	36.71
W0027PP	41mm	铬钒钢/CR-V	6/48	36.5X24.5X13cm	30kg	36.71

1"X90mm 黑色风动套筒

1"X90mm IMPACT SOCKETS



- ★ 特殊圆弧内角设计, 扭力增加30%, 能有效减少螺帽尖角磨损, 操作不打滑, 更安全可靠。



型号 ITEM NO	规格 SIZE	材质 MATERIAL	装箱数 PCS	体积 MEAS	重量 W	RMB
W0028AA	17mm	铬钒钢/CR-V	24	21.5X16X19.5cm	16kg	54.17
W0028BB	19mm	铬钒钢/CR-V	24	21.5X16X19.5cm	17kg	54.17
W0028CC	21mm	铬钒钢/CR-V	24	21.5X16X19.5cm	18kg	54.17
W0028DD	22mm	铬钒钢/CR-V	24	21.5X16X19.5cm	18kg	54.17
W0028EE	23mm	铬钒钢/CR-V	24	21.5X16X19.5cm	18kg	54.17
W0028FF	24mm	铬钒钢/CR-V	24	21.5X16X19.5cm	18.5kg	54.17
W0028GG	26mm	铬钒钢/CR-V	24	21.5X16X19.5cm	19.5kg	54.17
W0028HH	27mm	铬钒钢/CR-V	24	21.5X16X19.5cm	21kg	54.17
W0028II	28mm	铬钒钢/CR-V	24	21.5X16X19.5cm	21kg	54.17

型号 ITEM NO	规格 SIZE	材质 MATERIAL	装箱数 PCS	体积 MEAS	重量 W	RMB
W0028JJ	29mm	铬钒钢/CR-V	24	21.5X16X19.5cm	22kg	54.17
W0028KK	30mm	铬钒钢/CR-V	24	24.5X18.2X19.3cm	23.5kg	54.17
W0028LL	32mm	铬钒钢/CR-V	24	24.5X18.2X19.3cm	24kg	54.17
W0028MM	33mm	铬钒钢/CR-V	24	24.5X18.2X19.3cm	24kg	54.17
W0028NN	34mm	铬钒钢/CR-V	24	24.5X18.2X19.3cm	23kg	54.17
W0028OO	35mm	铬钒钢/CR-V	24	24.5X18.2X19.3cm	23.5kg	54.17
W0028PP	36mm	铬钒钢/CR-V	24	24.5X18.2X19.3cm	24kg	54.17
W0028QQ	38mm	铬钒钢/CR-V	24	26.2X19.6X19.3cm	26.5kg	54.17
W0028RR	41mm	铬钒钢/CR-V	24	26.2X19.6X19.3cm	27.5kg	54.17

8件套黑色风动套筒组套

8PCS IMPACT SOCKETS SET



- ★ 22mm、24mm、27mm、30mm、32mm、36mm、38mm、41mm
- ★ 特殊圆弧内角设计, 扭力增加30%, 能有效减少螺帽尖角磨损, 操作不打滑, 更安全可靠。



型号 ITEM NO	材质 MATERIAL	装箱数 PCS	体积 MEAS	重量 W	RMB
W0025A	铬钒钢/CR-V	3	51.5X27X26cm		456.14

10mm系列公制镜面花型套筒(铬钒钢) E TYPE METRIC MIRROR SURFACE SOCKET(CR-V)

- ★ 采用50BV30铬钒钢精工锻造，镜面抛光处理。
- ★ 特殊圆弧内角设计，扭力增加30%，能有效减少螺帽尖角磨损，操作不打滑，更安全可靠。



型号 ITEM NO.	规格 SIZE	装箱数 PCS	体积 MEAS	重量 W	RMB	型号 ITEM NO.	规格 SIZE	装箱数 PCS	体积 MEAS	重量 W	RMB
W2581A	E4 1/4"				3.00	W2581G	E11 3/8"				5.39
W2581B	E5 1/4"				2.99	W2581H	E12 3/8"				5.39
W2581C	E6 1/4"				2.99	W2581I	E14 3/8"				5.99
W2581D	E7 1/4"				2.99	W2581J	E16 3/8"				5.99
W2581E	E8 3/8"				5.39	W2581K	E18 3/8"				8.99
W2581F	E10 3/8"				5.39	W2581L	E20 3/8"				10.77

1/4" 6.3mm系列公制镜面短套筒(铬钒钢) 1/4" 6.3mm METRIC MIRROR SURFACE SHORT SOCKET(CR-V)

- ★ 采用50BV30铬钒钢精工锻造，镜面抛光处理。
- ★ 特殊圆弧内角设计，扭力增加30%，能有效减少螺帽尖角磨损，操作不打滑，更安全可靠。



型号 ITEM NO.	规格 SIZE	装箱数 PCS	体积 MEAS	重量 W	RMB	型号 ITEM NO.	规格 SIZE	装箱数 PCS	体积 MEAS	重量 W	RMB
W2583A	4mm				2.99	W2583H	9mm				2.99
W2583B	4.5mm				2.99	W2583I	10mm				3.59
W2583C	5mm				2.99	W2583J	11mm				4.19
W2583D	5.5mm				2.99	W2583K	12mm				4.79
W2583E	6mm				2.99	W2583L	13mm				5.09
W2583F	7mm				2.99	W2583M	14mm				5.99
W2583G	8mm				2.99						

3/8" 10mm系列公制镜面短套筒(铬钒钢) 3/8" 10mm METRIC MIRROR SURFACE SHORT SOCKET(CR-V)

- ★ 采用50BV30铬钒钢精工锻造，镜面抛光处理。
- ★ 特殊圆弧内角设计，扭力增加30%，能有效减少螺帽尖角磨损，操作不打滑，更安全可靠。



型号 ITEM NO.	规格 SIZE	装箱数 PCS	体积 MEAS	重量 W	RMB	型号 ITEM NO.	规格 SIZE	装箱数 PCS	体积 MEAS	重量 W	RMB
W2584A	8mm				4.79	W2584I	16mm				6.88
W2584B	9mm				4.79	W2584J	17mm				8.99
W2584C	10mm				4.79	W2584K	18mm				11.08
W2584D	11mm				4.79	W2584L	19mm				11.08
W2584E	12mm				5.09	W2584M	20mm				13.17
W2584F	13mm				5.39	W2584N	21mm				13.17
W2584G	14mm				5.99	W2584O	22mm				14.97
W2584H	15mm				6.88	W2584P	24mm				16.79

5件套风批套筒 5PCS SCREW DRIVER BITS SET

- ★ 长度：48mm。
- ★ 采用优质合金钢精工锻造。
- ★ 整体热处理，强度高且韧性好。
- ★ 内置磁性装置，方便使用。



5支装



型号 ITEM NO.	规格 SIZE	装箱数 PCS	体积 MEAS	重量 W	RMB	型号 ITEM NO.	规格 SIZE	装箱数 PCS	体积 MEAS	重量 W	RMB
W0621A	6mmX48mm	50/500	31X16.5X48cm	12kg	12.83	W0621E	12mmX48mm	50/500	31X23.7X48cm	16kg	18.47
W0621B	8mmX48mm	50/500	31X16.5X48cm	13kg	13.38	W0621F	13mmX48mm	50/500	31X23.7X48cm	17kg	14.47
W0621C	9mmX48mm	50/500	31X20.2X48cm	14kg	13.92	W0621G	14mmX48mm				26.22
W0621D	10mmX48mm	50/500	31X20.2X48cm	15kg	13.92						

5件套风批套筒 5PCS SCREW DRIVER BITS SET

- ★ 长度：65mm。
- ★ 采用优质合金钢精工锻造。
- ★ 整体热处理，强度高且韧性好。
- ★ 内置磁性装置，方便使用。



5支装



型号 ITEM NO.	规格 SIZE	装箱数 PCS	体积 MEAS	重量 W	RMB	型号 ITEM NO.	规格 SIZE	装箱数 PCS	体积 MEAS	重量 W	RMB
W0619A	6mmX65mm	5/500	31X16.5X48cm	18kg	17.47	W0619D	12mmX65mm	50/500	31X23.7X48cm	26kg	23.54
W0619B	8mmX65mm	5/500	31X16.5X48cm	18kg	17.47	W0619E	13mmX65mm	50/500	31X23.7X48cm	26kg	23.54
W0619C	10mmX65mm	5/500	31X20.2X48cm	20kg	18.11	W0619F	14mmX65mm	50/500	31X20X48cm	21kg	32.37

1/2"12.5mm系列六角旋具套筒

1/2"12.5mm HEX SCREW DRIVER SOCKET



- ★ 套筒采用50BV30铬钒钢精工锻造。
- ★ 镜面镀铬处理，美观耐磨。
- ★ 批头采用S2合金钢锻造，高频淬火处理，硬度HRC58-60。

型号 ITEM NO	规格 SIZE	装箱数 PCS	体积 MEAS	重量 W	RMB
W4105A	H4 55L	20/400	24X24X28cm	28kg	13.13
W4105B	H5 55L	20/400	24X24X28cm	28kg	13.13
W4105C	H6 55L	20/400	24X24X28cm	28kg	13.13
W4105D	H7 55L	20/400	24X24X28cm	28kg	13.13
W4105E	H8 55L	20/400	24X24X28cm	32kg	13.13
W4105F	H10 55L	20/400	24X24X28cm	36kg	13.13
W4105G	H12 55L	20/400	24X24X28cm	36kg	13.13

1/2"12.5mm系列花型旋具套筒

1/2"12.5mm OFFSET SCREW DRIVER SOCKET



- ★ 套筒采用50BV30铬钒钢精工锻造。
- ★ 镜面镀铬处理，美观耐磨。
- ★ 批头采用S2合金钢锻造，高频淬火处理，硬度HRC58-60。

型号 ITEM NO	规格 SIZE	装箱数 PCS	体积 MEAS	重量 W	RMB
W4090A	M5 55L	20/400	24X24X28cm	30.5kg	13.13
W4090B	M6 55L	20/400	24X24X28cm	30.5kg	13.13
W4090C	M8 55L	20/400	24X24X28cm	31.5kg	13.13
W4090D	M10 55L	20/400	24X24X28cm	31.5kg	13.13
W4090E	M12 55L	20/400	24X24X28cm	32.5kg	13.13
W4090F	M14 55L	20/400			
W4090G	M17 55L	20/400			
W4090H	M18 55L	20/400			

1/2"12.5mm系列米字型旋具套筒

1/2"12.5mm STAR TIP SCREW DRIVER SOCKET



- ★ 套筒采用50BV30铬钒钢精工锻造。
- ★ 镜面镀铬处理，美观耐磨。
- ★ 批头采用S2合金钢锻造，高频淬火处理，硬度HRC58-60。

型号 ITEM NO	规格 SIZE	装箱数 PCS	体积 MEAS	重量 W	RMB
W4068A	T20 55L	20/400	24X24X28cm	30.5kg	13.13
W4068B	T25 55L	20/400	24X24X28cm	30.5kg	13.13
W4068C	T27 55L	20/400	24X24X28cm	30.5kg	13.13
W4068D	T30 55L	20/400	24X24X28cm	30.5kg	13.13
W4068E	T35 55L	20/400	24X24X28cm	31kg	13.13
W4068F	T40 55L	20/400	24X24X28cm	31kg	13.13
W4068G	T45 55L	20/400	24X24X28cm	31.5kg	13.13
W4068H	T50 55L	20/400	24X24X28cm	31.5kg	13.13
W4068I	T55 55L	20/400	24X24X28cm	31.5kg	13.13
W4068J	T60 55L	20/400	24X24X28cm	32.5kg	13.13
W4068K	T70 55L	20/400	24X24X28cm	34.5kg	
W4068L	T80 55L	20/400			
W4068M	T90 55L	20/400			
W4068N	T100 55L	20/400			

40件套批嘴组套(S2)

40PCS BITS SET(S2)



- ★ 套筒采用50BV30铬钒钢精工锻造。
- ★ 镜面镀铬处理，美观耐磨。
- ★ 批头采用S2合金钢锻造，高频淬火处理，硬度HRC58-60。
- ★ 配置：1/2"套筒 3/8"套筒
30L: H4-5-6-7-8-10-12 M5-6-8-10-12 T20-25-30-40-45-50-55
75L: H4-5-6-7-8-10-12 M5-6-8-10-12 T20-25-30-40-45-50-55

型号 ITEM NO	规格 SIZE	装箱数 PCS	体积 MEAS	重量 W	RMB
W3490A		10	32.5X32.5X18cm		235.56

1/2"12.5mm系列六角旋具套筒

1/2"12.5mm HEX SCREW DRIVER SOCKET



- ★ 套筒采用50BV30铬钒钢精工锻造。
- ★ 镜面镀铬处理，美观耐磨。
- ★ 批头采用S2合金钢锻造，高频淬火处理，硬度HRC58-60。

型号 ITEM NO	规格 SIZE	装箱数 PCS	体积 MEAS	重量 W	RMB
W4098A	H4 100L	200	30X20X15cm		16.20
W4098B	H5 100L	200	30X20X15cm		16.20
W4098C	H6 100L	200	30X20X15cm		16.20
W4098D	H7 100L	200	30X20X15cm		16.20
W4098E	H8 100L	200	30X20X15cm		16.20
W4098F	H10 100L	200	30X20X15cm		16.20
W4098G	H12 100L	200	30X20X15cm		16.20

1/2"12.5mm系列花型旋具套筒

1/2"12.5mm OFFSET SCREW DRIVER SOCKET



- ★ 套筒采用50BV30铬钒钢精工锻造。
- ★ 镜面镀铬处理，美观耐磨。
- ★ 批头采用S2合金钢锻造，高频淬火处理，硬度HRC58-60。

型号 ITEM NO	规格 SIZE	装箱数 PCS	体积 MEAS	重量 W	RMB
W4082A	M5 100L	200	30X20X15cm		16.20
W4082B	M6 100L	200	30X20X15cm		16.20
W4082C	M8 100L	200	30X20X15cm		16.20
W4082D	M10 100L	200	30X20X15cm		16.20
W4082E	M12 100L	200	30X20X15cm		16.20
W4082F	M14 100L	200	30X20X15cm		16.20
W4082G	M17 100L	200	30X20X15cm		16.20
W4082H	M18 100L	200	30X20X15cm		16.20

1/2"12.5mm系列米字型旋具套筒

1/2"12.5mm STAR TIP SCREW DRIVER SOCKET



- ★ 套筒采用50BV30铬钒钢精工锻造。
- ★ 镜面镀铬处理，美观耐磨。
- ★ 批头采用S2合金钢锻造，高频淬火处理，硬度HRC58-60。

型号 ITEM NO	规格 SIZE	装箱数 PCS	体积 MEAS	重量 W	RMB
W4054A	T20 100L	200	30X20X15cm		16.20
W4054B	T25 100L	200	30X20X15cm		16.20
W4054C	T27 100L	200	30X20X15cm		16.20
W4054D	T30 100L	200	30X20X15cm		16.20
W4054E	T35 100L	200	30X20X15cm		16.20
W4054F	T40 100L	200	30X20X15cm		16.20
W4054G	T45 100L	200	30X20X15cm		16.20
W4054H	T50 100L	200	30X20X15cm		16.20
W4054I	T55 100L	200	30X20X15cm		16.20
W4054J	T60 100L	200	30X20X15cm		16.20
W4054K	T70 100L	200	30X20X15cm		16.20
W4054L	T80 100L	200	30X20X15cm		16.20
W4054M	T90 100L	200	30X20X15cm		16.20
W4054N	T100 100L	200	30X20X15cm		16.20

40件套批嘴组套(铬钒钢)

40PCS BITS SET(CR-V)



- ★ 套筒采用50BV30铬钒钢精工锻造。
- ★ 镜面镀铬处理，美观耐磨。
- ★ 批头采用6150#铬钒钢锻造，高频淬火处理。
- ★ 配置：1/2"套筒 3/8"套筒
30L: H4-5-6-7-8-10-12 M5-6-8-10-12 T20-25-30-40-45-50-55
75L: H4-5-6-7-8-10-12 M5-6-8-10-12 T20-25-30-40-45-50-55

型号 ITEM NO	规格 SIZE	装箱数 PCS	体积 MEAS	重量 W	RMB
W3490B		10	32.5X32.5X18cm		162.34

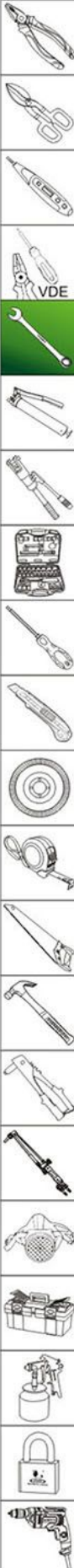

1/2"接杆扳手(球头)镜面 1/2" EXTENSION BARS(CR-V)

CR-V 1/2"



- ★ 采用50BV30铬钒钢精工锻造。
- ★ 整体淬火，镜面镀亮铬。

型号 ITEM NO	规格 SIZE	装箱数 PCS	体积 MEAS	重量 W	RMB
WS0298A	1/2"X250mm				26.11
WS0298B	1/2"X125mm				16.41

1/4"软接杆扳手 1/4" EXTENSION BARS

CR-V 1/4"



- ★ 采用50BV30铬钒钢精工锻造。
- ★ 整体淬火，镜面镀亮铬。

型号 ITEM NO	规格 SIZE	装箱数 PCS	体积 MEAS	重量 W	RMB
WS0299	1/4"X115mm				8.16

1/4"接杆扳手(镜面)(铬钒钢) 1/4" EXTENSION BARS (CR-V)

CR-V 1/4"



- ★ 采用50BV30铬钒钢精工锻造。
- ★ 整体淬火，镜面镀亮铬。

型号 ITEM NO	规格 SIZE	装箱数 PCS	体积 MEAS	重量 W	RMB
W2596A	1/4"X50mm				3.92
W2596B	1/4"X100mm				5.86

滑行杆扳手(镜面)(铬钒钢) SLIDING T-BAR (CR-V)

CR-V 1/4" 3/8" 1/2"



- ★ 采用50BV30铬钒钢精工锻造。
- ★ 整体淬火，镜面镀亮铬。

型号 ITEM NO	规格 SIZE	装箱数 PCS	体积 MEAS	重量 W	RMB
W0294	1/2"X250mm	12/48	33.5X23.5X10cm	16kg	26.16
W0294A	1/4"X115mm				12.07
W0294B	3/8"X200mm				22.87

1/2"滑行杆扳手(雾面)(铬钒钢) 1/2" SLIDING T-BAR (CR-V)

CR-V 1/2"



- ★ 采用50BV30铬钒钢精工锻造。
- ★ 整体淬火，雾面、喷砂处理。

型号 ITEM NO	规格 SIZE	装箱数 PCS	体积 MEAS	重量 W	RMB
W0019	1/2"	12/48	33.5X23.5X10cm	16.6kg	26.19

1/2"7字接杆扳手(雾面)(铬钒钢) 1/2" L-TYPE HANDLE (CR-V)

CR-V 1/2"



- ★ 采用50BV30铬钒钢精工制造。
- ★ 整体淬火，镜面镀亮铬。

型号 ITEM NO	规格 SIZE	装箱数 PCS	体积 MEAS	重量 W	RMB
W0017	1/2"X250mm	12/48	33.5X23.5X10cm	21.5kg	25.59

1/2"快速脱落接杆扳手(镜面)(高档) 1/2" EXTENSION BARS(CR-V)

CR-V 1/2"



- ★ 国际四方接口，防脱球簧设计。
- ★ 立体滚花设计，触感舒适，防滑效果好。
- ★ 采用优质铬钒钢精工锻造，整体加厚，坚固耐用。
- ★ 整体淬火，表面电镀处理，镜面抛光，美观大方。

接口内防脱卡槽设计

型号 ITEM NO	规格 SIZE	装箱数 PCS	体积 MEAS	重量 W	RMB
F070410	1/2"X280mm	12/72			52.99
F070405	1/2"X155mm	24/96			40.75

3/8"接杆扳手(镜面)(铬钒钢) 3/8" EXTENSION BARS (CR-V)

CR-V 3/8"



- ★ 采用50BV30铬钒钢精工锻造。
- ★ 整体淬火，镜面镀亮铬。

型号 ITEM NO	规格 SIZE	装箱数 PCS	体积 MEAS	重量 W	RMB
W2597A	3/8"X75mm				8.47
W2597B	3/8"X150mm				15.63

1/2"接杆扳手(镜面)(铬钒钢) 1/2" EXTENSION BARS (CR-V)

CR-V 1/2"



- ★ 采用50BV30铬钒钢精工锻造。
- ★ 整体淬火，镜面镀亮铬。

型号 ITEM NO	规格 SIZE	装箱数 PCS	体积 MEAS	重量 W	RMB
W0295	1/2"X250mm	12/72	33.2X23.2X14.5cm	30kg	26.68
W0296	1/2"X125mm	24/96	33.5X23.5X10cm	20kg	15.16

1/2"接杆扳手(雾面)(铬钒钢) 1/2" EXTENSION BARS (CR-V)

CR-V 1/2"



- ★ 采用50BV30铬钒钢精工锻造。
- ★ 整体淬火，雾面、喷砂、滚花处理。

型号 ITEM NO	规格 SIZE	装箱数 PCS	体积 MEAS	重量 W	RMB
W0015A	1/2"X125mm	24/96	33.5X23.5X10cm	20kg	15.13
W0015B	1/2"X250mm	12/48	33.5X23.5X10cm	20kg	26.49

1/2"L杆扳手(镜面)(铬钒钢) 1/2" L-TYPE HANDLE (CR-V)

CR-V 1/2"



- ★ 采用50BV30铬钒钢精工制造。
- ★ 整体淬火，镜面镀亮铬。

型号 ITEM NO	规格 SIZE	装箱数 PCS	体积 MEAS	重量 W	RMB
W0293	1/2"X250mm	12/48	33.5X23.5X10cm	21.5kg	26.94
W0293AA	1/2"X300mm				
W0293BB	1/2"X375mm				

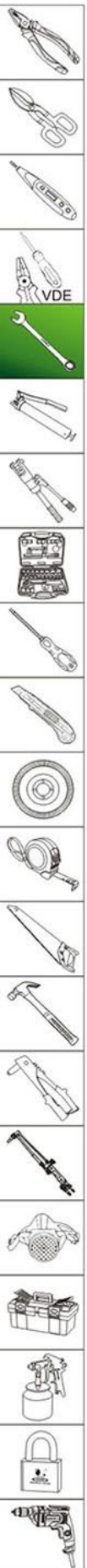

3/4"系列重型接杆 3/4" EXTENSION BAR

CR-V CR-No 3/4"



- ★ 镜面镀亮铬，美观耐用。
- ★ 有CR-MO铬钼钢和50BV30铬钒钢两种材质的产品可选。

型号 ITEM NO	规格 SIZE	材质 MATERIAL	装箱数 PCS	体积 MEAS	重量 W	RMB
W0433	3/4"X200mm	铬钼钢/CR-MO	1/25	35X20X10cm	21kg	94.17
W0433A	3/4"X200mm	铬钒钢/CR-V				

3/4"重型长短接杆 (镜面) 3/4" HEAVY PIPE JAW

CR-V CR-No 1"



- ★ 整体淬火，镜面镀亮铬。
- ★ 有CR-MO铬钼钢和50BV30铬钒钢两种材质的产品可选。

型号 ITEM NO	规格 SIZE	材质 MATERIAL	装箱数 PCS	体积 MEAS	重量 W	RMB
W0366A	20mmX200mm	铬钼钢/CR-MO	30			84.73
W0366AA	20mmX200mm	铬钒钢/CR-V	30			
W0365B	20mmX100mm	铬钼钢/CR-MO	60			54.50
W0365BB	20mmX100mm	铬钒钢/CR-V	60			

3/4"重型L型弯杆 (镜面) 3/4" L-TYPE HANDLE

CR-V CR-No 1"



- ★ 镜面镀亮铬，滚花手柄。
- ★ 有CR-MO铬钼钢和50BV30铬钒钢两种材质的产品可选。

型号 ITEM NO	规格 SIZE	材质 MATERIAL	装箱数 PCS	体积 MEAS	重量 W	RMB
W0364	20mmX380mm	铬钼钢/CR-MO	1/10	52X22X8cm	18kg	116.99
W0364A	20mmX380mm	铬钒钢/CR-V	30			

3/4"重型滑行杆 (镜面) 3/4" HEAVY SLIDING BAR

CR-V CR-No 1"



- ★ 整体淬火，镜面镀亮铬。
- ★ 有CR-MO铬钼钢和50BV30铬钒钢两种材质的产品可选。

型号 ITEM NO	规格 SIZE	材质 MATERIAL	装箱数 PCS	体积 MEAS	重量 W	RMB
W0363A	20mmX460mm	铬钼钢/CR-MO	1/10	52X22X8cm	14kg	117.94
W0363AA	20mmX460mm	铬钒钢/CR-V				
W0363B	20mmX500mm	铬钼钢/CR-MO	1/10	52X22X8cm	18kg	144.93
W0363BB	20mmX500mm	铬钒钢/CR-V				

三用接头 3 IN 1 SOCKET CONNECTORS

CR-V 1/2"



- ★ 50BV30铬钒钢材质，整体热处理。镜面镀亮铬处理。

型号 ITEM NO	规格 SIZE	装箱数 PCS	体积 MEAS	重量 W	RMB
WS061	1/2"	12/240	31X15.8X19cm	18.5kg	12.00

1/2"万向接头 (雾面) (铬钒钢) 1/2" UNIVERSAL JOINT (CR-V)

CR-V 1/2"



- ★ 采用50BV30铬钒钢精工锻造。
- ★ 整体淬火，雾面喷砂。

型号 ITEM NO	规格 SIZE	装箱数 PCS	体积 MEAS	重量 W	RMB
W0006	1/2"	20/120	33.5X23.5X10cm	19.5kg	22.62

1/2"万向接头 (镜面) (铬钒钢) 1/2" UNIVERSAL JOINT (CR-V)

CR-V 1/2"



- ★ 采用50BV30铬钒钢精工锻造。
- ★ 整体淬火，镜面镀亮铬。

型号 ITEM NO	规格 SIZE	装箱数 PCS	体积 MEAS	重量 W	RMB
W0297	1/2"	20/120	33.5X23.5X10cm	19kg	23.03

万向接头 (镜面) (铬钒钢) UNIVERSAL JOINT (CR-V)

CR-V 1/4" 3/8"



- ★ 采用50BV30铬钒钢精工锻造。
- ★ 整体淬火，镜面镀亮铬。

型号 ITEM NO	规格 SIZE	装箱数 PCS	体积 MEAS	重量 W	RMB
W2598A	1/4"X115L				11.20
W2598B	3/8"X200L				19.05

3/4"重型万向接头 (镜面) 3/4" UNIVERSAL JOINT

CR-V CR-No 3/8"



- ★ 整体淬火，镜面镀亮铬。
- ★ 有CR-MO铬钼钢和50BV30铬钒钢两种材质的产品可选。

型号 ITEM NO	规格 SIZE	材质 MATERIAL	装箱数 PCS	体积 MEAS	重量 W	RMB
W0590	3/4"	铬钼钢/CR-MO				153.68
W0590A	3/4"	铬钒钢/CR-V				

大滑行头 BIG SLIDING HEAD

CR-V CR-No 1"



- ★ 表面镀亮铬，美观耐磨。
- ★ 有CR-MO铬钼钢和50BV30铬钒钢两种材质的产品可选。

型号 ITEM NO	规格 SIZE	材质 MATERIAL	装箱数 PCS	体积 MEAS	重量 W	RMB
W0430	20mmX83mm	铬钼钢/CR-MO				78.86
W0430A	20mmX83mm	铬钒钢/CR-V				

3/8"转1/4"转换接头 3/8" CHANGED 1/4" SOCKET CONNECTOR

CR-V 3/8 1/4



- ★ 镜面镀铬处理。
- ★ 50BV30铬钒钢材质，整体热处理。

型号 ITEM NO	规格 SIZE	装箱数 PCS	体积 MEAS	重量 W	RMB
WS060A	3/8"转1/4"	30/600	27.5X14.7X19.2cm	13.5kg	4.67

3/8"转1/2"转换接头 3/8" CHANGED 1/2" SOCKET CONNECTOR

CR-V 3/8 1/2



- ★ 镜面镀铬处理。
- ★ 50BV30铬钒钢材质，整体热处理。

型号 ITEM NO	规格 SIZE	装箱数 PCS	体积 MEAS	重量 W	RMB
WS060B	3/8"转1/2"	20/400	27.5X14.7X19.2cm	20kg	8.00

1/2"转3/8"转换接头 1/2" CHANGED 3/8" SOCKET CONNECTOR

CR-V 1/2 3/8



- ★ 镜面镀铬处理。
- ★ 50BV30铬钒钢材质，整体热处理。

型号 ITEM NO	规格 SIZE	装箱数 PCS	体积 MEAS	重量 W	RMB
WS062A	1/2"转3/8"	12/240	27.5X14.7X19.2cm	14kg	8.00

1/2"转3/4"转换接头 1/2" CHANGED 3/4" SOCKET CONNECTOR

CR-V 1/2 3/4



- ★ 镜面镀铬处理。
- ★ 50BV30铬钒钢材质，整体热处理。

型号 ITEM NO	规格 SIZE	装箱数 PCS	体积 MEAS	重量 W	RMB
WS062B	1/2"转3/4"				17.60

气动转换接头 IMPACT UNIVERSAL JOINT

CR-No 1/2 3/4 1"



- ★ 冷锻制作，耐强力冲击。
- ★ 采用优质铬钼钢材料，更加坚固耐用。

型号 ITEM NO	规格 SIZE	装箱数 PCS	体积 MEAS	重量 W	RMB
WS0029A	1"转3/4"	24	30X27X10cm	6.5kg	66.11
WS0029B	3/4"转1/2"	6/72	27X27.2X18cm	25kg	53.59
WS0029C	3/4"转1"	6/72	27X27.2X18cm	33kg	64.70
WS0029D	1/2"转3/4"	12/144	32X15.2X18.6cm	24.5kg	39.16

气动万向接头 IMPACT ADAPTER

CR-No 3/8 1/2 3/4 1"



- ★ 冷锻制作，耐强力冲击。
- ★ 采用优质铬钼钢材料，更加坚固耐用。

型号 ITEM NO	规格 SIZE	装箱数 PCS	体积 MEAS	重量 W	RMB
WS0028A	3/8"	12/120	33.6X20.5X16.5cm	21kg	57.42
WS0028B	1/2"	12/144	37.5X22.5X15.5cm	28.5kg	64.66
WS0028C	3/4"	5/60	37.5X22.5X15.5cm	31kg	117.44
WS0028D	1"	10	30X27X10cm	12.5kg	156.01

气动转换接头 (铬钼钢) IMPACT UNIVERSAL JOINT (CR-Mo)

CR-No 1/4 3/8 1/2 3/4 1"



- ★ 采用SCM-440铬钼钢冷锻成型，耐强力冲击。
- ★ 表面磷化处理，耐磨。

型号 ITEM NO	规格 SIZE	装箱数 PCS	体积 MEAS	重量 W	RMB
W0474A	3/4"转1"	1/100	19X16X23cm	33kg	60.04
W0474B	1/2"转3/4"	1/100	20X20X26cm	32kg	60.04
W0474C	1"转3/4"	1/80	24X22X22cm	36.5kg	75.08
W0474D	3/4"转1/2"	1/100	21X21X108cm	26kg	60.04

1"系列气动接杆 1" IMPACT EXTENSION BAR

CR-No 1"



- ★ 采用铬钼钢精工锻造。
- ★ 表面磷化处理，耐磨。

型号 ITEM NO	规格 SIZE	装箱数 PCS	体积 MEAS	重量 W	RMB
W3275A	1"X120mm	1/50	27X27X25cm	46kg	72.73
W3275B	1"X200mm	1/25	23X23X21cm	37kg	96.98

3/8"系列气动接杆 3/8" IMPACT EXTENSION BAR

CR-No 3/8"



- ★ 冷锻制作，耐强力冲击。
- ★ 采用优质铬钼钢材料，更加坚固耐用。

型号 ITEM NO	规格 SIZE	装箱数 PCS	体积 MEAS	重量 W	RMB
W3276A	3/8"*75mm	12/240	33X16.5X21cm	20.5kg	15.61
W3276B	3/8"*150mm	12/180	37X18.6X16cm	24.5kg	18.44

1/2"系列气动接杆 1/2" IMPACT EXTENSION BAR

CR-No 1/2"



- ★ 冷锻制作，耐强力冲击。
- ★ 采用优质铬钼钢材料，更加坚固耐用。

型号 ITEM NO	规格 SIZE	装箱数 PCS	体积 MEAS	重量 W	RMB
W3277A	1/2"*75mm	12/144	32X15.2X18.6cm	21.5kg	17.33
W3277B	1/2"*125mm	12/144	27X27X18cm	32kg	20.72

3/4"系列气动接杆 3/4" IMPACT EXTENSION BAR

CR-No 3/4"



- ★ 冷锻制作，耐强力冲击。
- ★ 采用优质铬钼钢材料，更加坚固耐用。

型号 ITEM NO	规格 SIZE	装箱数 PCS	体积 MEAS	重量 W	RMB
W3278A	3/4"*125mm	30	30X27X10cm	22kg	93.65
W3278B	3/4"*200mm	20	30X27X10cm	20.5kg	119.90

1"系列气动接杆 1" IMPACT EXTENSION BAR

CR-No 1"



- ★ 冷锻制作，耐强力冲击。
- ★ 采用优质铬钼钢材料，更加坚固耐用。

型号 ITEM NO	规格 SIZE	装箱数 PCS	体积 MEAS	重量 W	RMB
W3279A	1"X125mm	10	30X27X10cm	15kg	122.40
W3279B	1"X200mm	8	30X27X10cm	14kg	159.45

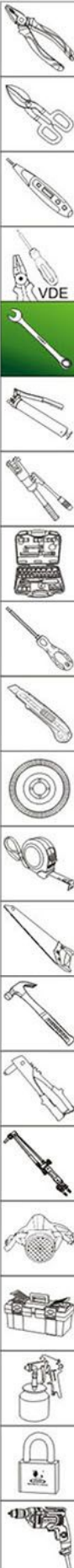

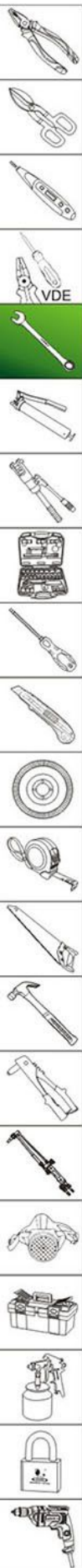

风动六角旋具套筒 PNEUMATIC HEX SCREW DRIVER SOCKET



- ★ 优质铬钼钢整体锻造，更加坚固耐用。
- ★ 表面磷酸锰处理，设计更加美观。
- ★ 产品性能达到DIN标准。
- ★ 广泛用于汽车装配及维修保养等。

型号 ITEM NO	规格 SIZE	装箱数 PCS	体积 MEAS	重量 W	RMB
WS0030A	1/2-H5	12/144	32X15.2X18.6cm	14.5kg	26.44
WS0030B	1/2-H6	12/144	32X15.2X18.6cm	14.5kg	26.44
WS0030C	1/2-H8	12/144	32X15.2X18.6cm	14.5kg	26.44
WS0030D	1/2-H10	12/144	32X15.2X18.6cm	17.5kg	26.44
WS0030E	1/2-H12	12/144	32X15.2X18.6cm	18.5kg	26.44
WS0030F	1/2-H14	12/144	32X15.2X18.6cm	23kg	26.44
WS0030G	1/2-H16	12/144	32X15.2X18.6cm	26kg	26.44
WS0030H	1/2-H17	12/144	32X15.2X18.6cm	27.5kg	26.44
WS0030I	1/2-H18	12/144	32X15.2X18.6cm	29kg	26.44
WS0030J	1/2-H19	12/144	32X15.2X18.6cm	31.5kg	26.44

风动梅花旋具套筒 PNEUMATIC PLUM FLOWER DRIVER SOCKET



- ★ 优质铬钼钢整体锻造，更加坚固耐用。
- ★ 表面磷酸锰处理，设计更加美观。
- ★ 产品性能达到DIN标准。
- ★ 广泛用于汽车装配及维修保养等。

型号 ITEM NO	规格 SIZE	装箱数 PCS	体积 MEAS	重量 W	RMB
WS0031A	1/2-H5	12/144	32X15.2X18.6cm	14kg	26.44
WS0031B	1/2-H6	12/144	32X15.2X18.6cm	14kg	26.44
WS0031C	1/2-H8	12/144	32X15.2X18.6cm	14kg	26.44
WS0031D	1/2-H10	12/144	32X15.2X18.6cm	18kg	26.44
WS0031E	1/2-H12	12/144	32X15.2X18.6cm	18kg	26.44
WS0031F	1/2-H14	12/144	32X15.2X18.6cm	18.5kg	26.44
WS0031G	1/2-H16	12/144	32X15.2X18.6cm	11.5kg	26.44

风动花型旋具套筒 PNEUMATIC FLOWER TYPE DRIVER SOCKET



- ★ 优质铬钼钢整体锻造，更加坚固耐用。
- ★ 表面磷酸锰处理，设计更加美观。
- ★ 产品性能达到DIN标准。
- ★ 广泛用于汽车装配及维修保养等。

型号 ITEM NO	规格 SIZE	装箱数 PCS	体积 MEAS	重量 W	RMB
WS0032A	1/2-T30	12/144	32X15.2X18.6cm	14kg	26.44
WS0032B	1/2-T40	12/144	32X15.2X18.6cm	14kg	26.44
WS0032C	1/2-T45	12/144	32X15.2X18.6cm	14.5kg	26.44
WS0032D	1/2-T50	12/144	32X15.2X18.6cm	14.5kg	26.44
WS0032E	1/2-T55	12/144	32X15.2X18.6cm	17.5kg	26.44
WS0032F	1/2-T60	12/144	32X15.2X18.6cm	18.5kg	26.44
WS0032G	1/2-T70	12/144	32X15.2X18.6cm	21.5kg	26.44

T型扳手 (铬钒钢) T-TYPE WRENCH (CR-V)

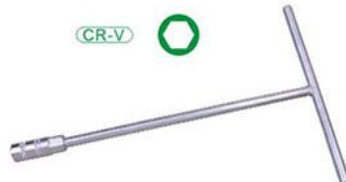

- ★ 加力外六角设计，表面镀亮铬。
- ★ 采用CR-V6140铬钒钢精工锻造，头部热处理。

型号 ITEM NO	规格 SIZE	装箱数 PCS	体积 MEAS	重量 W	RMB
W0171A	8mm	25/100	44X33X34.5cm	16.04	
W0171B	9mm	25/100	44X33X34.5cm	16.04	
W0171C	10mm	25/100	44X33X34.5cm	16.04	
W0171D	11mm	25/100	44X33X34.5cm	16.04	
W0171E	12mm	25/100	44X33X34.5cm	16.04	
W0171F	13mm	25/100	44X33X34.5cm	16.04	
W0171G	14mm	25/100	44X33X34.5cm	16.04	
W0171H	15mm	15/60	44X33X30.5cm	20.10	
W0171I	16mm	15/60	44X33X30.5cm	20.10	
W0171J	17mm	15/60	44X33X30.5cm	20.10	
W0171K	19mm	15/60	44X33X30.5cm	20.10	

T型扳手 (粘塑柄) (铬钒钢) T-TYPE WRENCH (CR-V)



- ★ 加力外六角设计，表面镀亮铬。
- ★ 粘塑防滑手柄设计，握感舒适。
- ★ 采用CR-V6140铬钒钢精工锻造，头部热处理。

型号 ITEM NO	规格 SIZE	装箱数 PCS	体积 MEAS	重量 W	RMB
W0172A	8mm	25/100	44X33X34.5cm	20.76	
W0172B	9mm	25/100	44X33X34.5cm	20.76	
W0172C	10mm	25/100	44X33X34.5cm	20.76	
W0172D	11mm	25/100	44X33X34.5cm	20.76	
W0172E	12mm	25/100	44X33X34.5cm	20.76	
W0172F	13mm	25/100	44X33X34.5cm	20.76	
W0172G	14mm	25/100	44X33X34.5cm	20.76	
W0172H	15mm	15/60	44X33X30.5cm	23.79	
W0172I	16mm	15/60	44X33X30.5cm	23.79	
W0172J	17mm	15/60	44X33X30.5cm	23.79	
W0172K	19mm	15/60	44X33X30.5cm	23.79	

加长型三叉扳手 Y-TYPE WRENCH



- ★ 采用CR-V6140铬钒钢锻造，头部热处理。
- ★ 加力外六角设计，镜面镀亮铬。

型号 ITEM NO	规格 SIZE	装箱数 PCS	体积 MEAS	重量 W	RMB
W0361E	8X9X10mm	15/60	54X33X26.5cm	15kg	19.01
W0361A	8X10X12mm	15/60	54X33X26.5cm	23kg	19.01
W0361B	10X12X14mm	15/60	54X33X26.5cm	27kg	20.93
W0361C	12X14X17mm	15/60	54X33X26.5cm	32kg	23.50
W0361D	14X17X19mm	15/60	54X33X26.5cm	29.3kg	26.91

三叉扳手 Y-TYPE WRENCH



- ★ 采用优质合金钢锻造，头部热处理。
- ★ 表面镀铬处理，美观耐磨。

型号 ITEM NO	规格 SIZE	装箱数 PCS	体积 MEAS	重量 W	RMB
W0011A	8X9X10mm	160	33X31X28cm	27kg	17.22
W0011D	10X12X14mm	160	33X33X29cm	34kg	26.65
W0011F	12X14X17mm	110	41X36X32cm	32kg	30.54
W0011G	14X17X19mm	90	41X36X32cm	32kg	34.62

弯柄棘轮扳手(铬钒钢)(自动脱落)(镜面)
RATCHET WITH BEND HANDLE (CR-V)



★ 本产品已荣获国家专利证书
专利号: ZL 2019 3 0530463. 2

- ★ 采用CR-V6140铬钒钢精工锻造, 镜面镀铬。
- ★ 具备快速脱落各正反反转功能, 可单手操作。



快速脱落功能设计
齿轮和驱动头采用铬钒钢锻造

新型双色手柄, 握感舒适

曲线手柄设计, 操作中可有效
保护手指关节, 使用轻松。

型号 ITEM NO	规格 SIZE	装箱数 PCS	体积 MEAS	重量 W	RMB
W2595A	1/4"	15/120	48X38X25.5cm	21kg	53.36
W2595B	3/8"	10/60	51X28X22cm	21kg	69.36
W2595C	1/2"	6/36	51X34X24cm	24.5kg	87.50

1/4"弯柄棘轮套筒组套扳手(铬钒钢)(自动脱落)
1/4" RATCHET HANDLE WITH SOCKET STORAGE SET (CR-V)



- ★ 套筒规格: 6mm、7mm、8mm、9mm、10mm、11mm、13mm
- ★ 采用优质CR-V铬钒钢制造, 经久耐用。
- ★ 72齿棘轮, 双向快脱。
- ★ 人体工程学防滑包胶手柄, 握感舒适。
- ★ 附高品质牛津袋, 便于携带和收藏。

型号 ITEM NO	规格 SIZE	装箱数 PCS	体积 MEAS	重量 W	RMB
W0650		8/32	37X35X33.5cm	10kg	104.08

1/4"直柄棘轮套筒组套扳手(铬钒钢)(自动脱落)
1/4" SOCKET STORED RATCHET HANDLE (CR-V)



- ★ 套筒规格: 6mm、7mm、8mm、9mm、10mm、11mm、13mm
- ★ 采用优质CR-V铬钒钢制造, 经久耐用。
- ★ 72齿棘轮, 双向快脱。
- ★ 人体工程学防滑包胶手柄, 握感舒适。
- ★ 附高品质牛津袋, 便于携带和收藏。

型号 ITEM NO	规格 SIZE	装箱数 PCS	体积 MEAS	重量 W	RMB
W0655		8/32	37X35X33.5cm	10kg	99.22

3/8"弯柄棘轮套筒组套扳手(铬钒钢)(自动脱落)
3/8" RATCHET HANDLE WITH SOCKET STORAGE SET (CR-V)



- ★ 套筒规格: 8mm、10mm、12mm、13mm、14mm、17mm、19mm
- ★ 采用优质CR-V铬钒钢制造, 经久耐用。
- ★ 72齿棘轮, 双向快脱。
- ★ 人体工程学防滑包胶手柄, 握感舒适。
- ★ 附高品质牛津袋, 便于携带和收藏。

型号 ITEM NO	规格 SIZE	装箱数 PCS	体积 MEAS	重量 W	RMB
W0651		6/24	41X34.5X38cm	16kg	148.93

3/8"直柄棘轮套筒组套扳手(铬钒钢)(自动脱落)
3/8" SOCKET STORED RATCHET HANDLE (CR-V)



- ★ 套筒规格: 8mm、10mm、12mm、13mm、14mm、17mm、19mm
- ★ 采用优质CR-V铬钒钢制造, 经久耐用。
- ★ 72齿棘轮, 双向快脱。
- ★ 人体工程学防滑包胶手柄, 握感舒适。
- ★ 套筒可储藏于中空手柄中, 方便携带和收藏。

型号 ITEM NO	规格 SIZE	装箱数 PCS	体积 MEAS	重量 W	RMB
W0653		6/24	41X34.5X38cm	16kg	143.80

1/2"弯柄棘轮套筒组套扳手(铬钒钢)(自动脱落)
1/2" RATCHET HANDLE WITH SOCKET STORAGE SET (CR-V)



- ★ 套筒规格: 10mm、12mm、13mm、14mm、17mm、19mm
- ★ 采用优质CR-V铬钒钢制造, 经久耐用。
- ★ 72齿棘轮, 双向快脱。
- ★ 人体工程学防滑包胶手柄, 握感舒适。
- ★ 附高品质牛津袋, 便于携带和收藏。

型号 ITEM NO	规格 SIZE	装箱数 PCS	体积 MEAS	重量 W	RMB
W0652		6/12	39X21.5X38cm	12kg	179.40

1/2"直柄棘轮套筒组套扳手(铬钒钢)(自动脱落)
1/2" SOCKET STORED RATCHET HANDLE (CR-V)



- ★ 套筒规格: 17mm、19mm、21mm、22mm、24mm
- ★ 采用优质CR-V铬钒钢制造, 经久耐用。
- ★ 72齿棘轮, 双向快脱。
- ★ 人体工程学防滑包胶手柄, 握感舒适。
- ★ 套筒可储藏于中空手柄中, 方便携带和收藏。

型号 ITEM NO	规格 SIZE	装箱数 PCS	体积 MEAS	重量 W	RMB
W0654		6/12	39X21.5X38cm	11kg	179.40

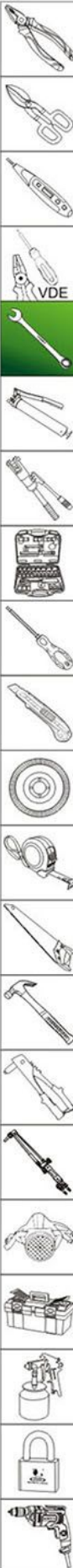

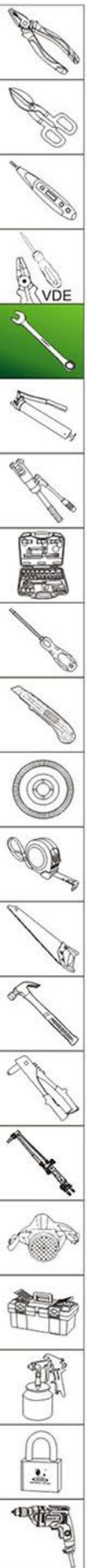

12件 1/2"套筒组套 12PCS 1/2" SOCKET SETS



- 1件 12.5mm系列专业快脱棘轮扳手
- 1件 12.5mm系列接杆 (125mmL)
- 10件 12.5mm系列6角公制套筒 (10-11-12-13-14-15-17-19-21-24mm)

- ★ 采用优质CR-V铬钒钢制造, 耐用防锈, 操作方便。
- ★ 产品表面镜面镀铬处理。
- ★ 产品品质按照德国DIN标准生产。
- ★ 全新环保料手柄, 防滑耐用, 手感更佳。

型号ITEMNO	规格SIZE	装箱数PCS	体积MEAS	重量W	RMB
W0688A		5/10	35.5X23X21cm	17kg	186.39

11件 3/8"套筒组套 11PCS 3/8" SOCKET SETS



- 1件 10mm系列专业快脱棘轮扳手
- 10件 10mm系列6角公制套筒 (10-11-12-13-14-15-17-19-22-24mm)

- ★ 采用优质CR-V铬钒钢制造, 耐用防锈, 操作方便。
- ★ 产品表面镜面镀铬处理。
- ★ 产品品质按照德国DIN标准生产。
- ★ 全新环保料手柄, 防滑耐用, 手感更佳。

型号ITEMNO	规格SIZE	装箱数PCS	体积MEAS	重量W	RMB
W0688B		5/15	32X23X21cm	14kg	139.88

11件 1/4"套筒组套 11PCS 1/4" SOCKET SETS



- 1件 6.3mm系列专业快脱棘轮扳手
- 10件 6.3mm系列6角公制套筒 (5-6-7-8-9-10-11-12-13-14mm)

- ★ 采用优质CR-V铬钒钢制造, 耐用防锈, 操作方便。
- ★ 产品表面镜面镀铬处理。
- ★ 产品品质按照德国DIN标准生产。
- ★ 全新环保料手柄, 防滑耐用, 手感更佳。

型号ITEMNO	规格SIZE	装箱数PCS	体积MEAS	重量W	RMB
W0688C		5/20	38X28X17.5cm	10kg	96.52

八合一多头扳手 8-IN-1 SOCKET WRENCHES



- ★ 铬钒钢整体锻造, 整体热处理, 精抛光双层镍镀铬处理。
- ★ 带强磁装置, 便于安全放置。
- ★ 规格: 12X13X14X15-16X17X18X19mm

型号ITEMNO	规格SIZE	装箱数PCS	体积MEAS	重量W	RMB
W3142		2/40	34.5X28X31cm	24kg	135.04

多功能可调套筒扳手 MULTI-FUNCTIONAL ADJUSTABLE SOCKET WRENCHES



- ★ 具有活动扳手、套筒、棘轮扳手的功能。



型号ITEMNO	规格SIZE	装箱数PCS	体积MEAS	重量W	RMB
W3141	10mm	4/24		15kg	

棘轮快速扳手 (雾面喷砂) (铬钒钢) (自动脱落) QUICK RELEASE RATCHET WRENCH (CR-V)



- ★ 采用CR-V6140铬钒钢精工制造, 雾面喷砂处理。
- ★ 24齿棘轮头设计, 方便在狭小空间作业。
- ★ 换向拨片, 调整快捷, 可快速脱落。
- ★ 防滑手柄设计, 握感舒适。

型号ITEMNO	规格SIZE	装箱数PCS	体积MEAS	重量W	RMB
W0013A	1/2"X20mm	6/36	51X34X24cm	22.5kg	75.42
W0013B	3/8"X15mm	10/60	51X28X22cm	27kg	66.70
W0013C	1/4"X10mm	15/120	48X38X25.5cm	25.5kg	55.11

双色柄棘轮扳手 (镜面) (铬钼钢) (自动脱落) (72齿)

OVAL TYPE RATCHET WRENCH (CR-MO)

CR-No 棘轮 高扭矩



- ★ 采用42CR-MO铬钼钢精工制造。
- ★ PP+TPR双材料环保手柄, 握感舒适。
- ★ 具备快速脱落和正反反转功能, 可单手操作。

型号 ITEM NO	规格 SIZE	装箱数 PCS	体积 MEAS	重量 W	RMB
WS0414	1/4"X10mm	15/120	48X38X25.5cm	22kg	53.35
WS0415	3/8"X15mm	10/60	51X28X22cm	26kg	69.36
WS0416	1/2"X20mm	6/36	51X34X24cm	25.5kg	87.50

1/2"棘轮扳手 (镜面)

1/2"OVAL TYPE RATCHET WRENCH

棘轮



- ★ 具备快速脱落功能, 只需单手操作。
- ★ 换向拨片, 调整快捷方便。

型号 ITEM NO	规格 SIZE	装箱数 PCS	体积 MEAS	重量 W	RMB
W0175	1/2"X16mm	6/36	51X34X24cm	21.5kg	45.14

1/2"棘轮扳手 (镜面)

1/2"OVAL TYPE RATCHET WRENCH

棘轮



- ★ 具备快速脱落功能, 只需单手操作。
- ★ 手柄滚花设计, 可防打滑。

型号 ITEM NO	规格 SIZE	装箱数 PCS	体积 MEAS	重量 W	RMB
W0319	1/2"X18mm	6/36	51X34X24cm	20kg	54.70

3/4"重型棘轮扳手 (镜面) (铬钼钢) (自动脱落)

3/4"HEAVY RATCHET WRENCH (CR-MO)

CR-No 棘轮 高扭矩



- ★ 采用CR-MO铬钼钢精工制造, 镜面精抛光处理。
- ★ 重型结构设计, 扭力超强
- ★ 具备快速脱落功能, 只需单手操作。

型号 ITEM NO	规格 SIZE	装箱数 PCS	体积 MEAS	重量 W	RMB
W0644		1/10	52X22X8cm	27kg	400.98

直柄卡簧棘轮扳手 (72齿)

STRAIGHT SHANK CIRCLIP RATCHET WRENCH

CR-No 棘轮 高扭矩



- ★ 采用42CR-MO铬钼钢精工制造。
- ★ PP+TPR双材料环保手柄, 握感舒适。
- ★ 具备快速脱落和正反反转功能, 可单手操作。

型号 ITEM NO	规格 SIZE	装箱数 PCS	体积 MEAS	重量 W	RMB
W4528A	1/4"	15/120	48X38X25.5cm	19kg	60.38
W4528B	3/8"	10/60	51X28X22cm	18kg	82.07
W4528C	1/2"	6/36	51X34X24cm	22kg	98.48

1/2"直柄棘轮扳手 (72齿)

1/2"STRAIGHT SHANK RATCHET WRENCH

CR-No 棘轮 高扭矩



- ★ 采用42CR-MO铬钼钢精工制造。
- ★ PP+TPR双材料环保手柄, 握感舒适。
- ★ 具备快速脱落和正反反转功能, 可单手操作。

型号 ITEM NO	规格 SIZE	装箱数 PCS	体积 MEAS	重量 W	RMB
W4527	1/2"	6/36	51X34X24cm	21kg	77.42

3/4"重型棘轮扳手 (镜面) (铬钼钢)

3/4"HEAVY RATCHET WRENCH (CR-MO)

CR-No 棘轮 高扭矩



- ★ 采用CR-MO铬钼钢精工制造, 镜面精抛光处理。
- ★ 重型结构设计, 扭力超强
- ★ 具备快速脱落功能, 只需单手操作。

型号 ITEM NO	规格 SIZE	装箱数 PCS	体积 MEAS	重量 W	RMB
W0362	450mm	1/6	52X20X8cm	22kg	349.82

3/4"葫芦头棘轮扳手 (铬钼钢) (自动脱落)

3/4"RATCHET WRENCH

CR-No 棘轮 高扭矩



- ★ 头部发黑处理, 手柄滚花设计, 可防打滑。
- ★ 具备快速脱落功能, 只需单手操作。
- ★ CR-MO铬钼钢材质。

型号 ITEM NO	规格 SIZE	材质 MATERIAL	装箱数 PCS	体积 MEAS	重量 W	RMB
W0431	480mm	铬钼钢/CR-MO	1/6	53X22X8cm	23.5kg	312.45

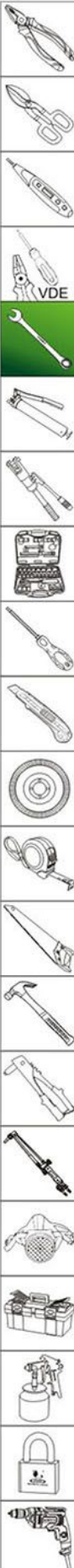

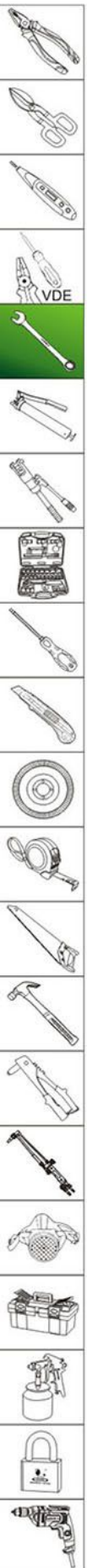

1/2"棘轮扭力扳手 RATCHET TORQUE WRENCH



- ★ W0367为套装, 含配件: 1/2"-5"接杆, 套筒: 21mm、19mm、17mm。
- ★ W0368为单品, 不含配件。
- ★ 驱动头采用CR-V铬钒钢精工锻造, 镜面精抛光处理。
- ★ 24齿棘轮头设计, 方便作业。
- ★ 换向拨片, 调整快捷。
- ★ 手柄滚花设计, 可防打滑。



CR-V 棘轮 高精度

型号ITEM NO	规格SIZE	装箱数PCS	体积MEAS	重量W	RMB
W0367	1/2"X20kg	10	50.5X42.5X15.5cm	22kg	266.78
W0368	1/2"X30kg	8	66X33.5X15.5cm	21.5kg	402.21

机械扭力扳手 MECHANICS TORQUE WRENCH



型号ITEM NO	规格SIZE	装箱数PCS	体积MEAS	重量W	RMB
W0369A	220N.M 1/2"	6	58x23.6x13cm	13.5kg	582.80
W0369B	330N.M 1/2"	6	64x23.5x13cm	14kg	607.42

3/4"滚花转向手柄 (镜面) (铬钼钢) KNURLED STEERING HANDLE (CR-MO)



- ★ 采用优质合金钢精工锻造, 镜面精抛光处理。
- ★ 手柄滚花设计, 可防打滑。
- ★ CR-MO铬钼钢材质。

型号ITEM NO	规格SIZE	材质MATERIAL	装箱数PCS	体积MEAS	重量W	RMB
W0432	300mm	铬钼钢/CR-MO	1/12	53X22X8cm	19kg	159.96

扭力扳手 (雾面喷砂) (铬钒钢) TORQUE WRENCH (CR-V)



- ★ 采用优质CR-V6140铬钒钢精工锻造。
- ★ 雾化处理, 扭力超强。

型号ITEM NO	规格SIZE	体积MEAS	重量W	RMB
W0146	300N.m	20/件	52X40X30cm	79.15
W0147	500N.m	12/件	59X34X32cm	127.38

五合一多功能棘轮扳手 FIVE-IN-ONE MULTI-FUNCTIONAL RATCHET WRENCH



- ★ 整体采用CR-V6140铬钒钢精工锻造, 镜面精抛。
- ★ 方向块双向调节, 调整快捷, 使用方便。
- ★ 在需要高强度作业时, 使用开口扳手更安全可靠。

型号ITEM NO	规格SIZE	装箱数PCS	体积MEAS	重量W	RMB
W4533		2/32	41.5X32X31cm	22kg	102.75

扭力扳手 TORQUE WRENCH



- ★ 采用优质合金钢精工锻造。
- ★ 镀铬处理, 扭力超强。

型号ITEM NO	规格SIZE	装箱数PCS	体积MEAS	重量W	RMB
W0148	300N.m	20/件	52X40X30cm	22kg	72.68
W0149	500N.m	12/件	59X34X32cm	21kg	114.71

棘轮套筒开口扳手 (镜面) (铬钒钢) OPEN END RATCHET SOCKET WRENCH



- ★ 整体采用CR-V6140铬钒钢精工锻造, 镜面精抛。
- ★ 方向块双向调节, 调整快捷, 使用方便。
- ★ 在需要高强度作业时, 使用开口扳手更安全可靠。
- ★ 套筒采用六角R角设计, 与螺母接触面积更大, 可以轻松禁锢国标及各种非标螺母。

型号ITEM NO	规格SIZE	装箱数PCS	体积MEAS	重量W	RMB
W4386		2/40	40X35X23cm	22kg	73.20

数显扭力扳手

DIGITAL RATCHET TORQUE WRENCH



主要技术参数

棘轮头	1/2"
净重	1400g/3.1Lbs.
材质	碳钢制葫芦头及管身, 热塑性塑料LED显示器和把手。
长	477mm
高	50mm
齿数	24齿
轴宽	0.93"/23.5mm
最大测量范围	150Ft.-Lb 1800In.-Lb 20.7kg-cm 2075kg-cm 203.4N-m
最小测量范围	30.0Ft.-Lb 360In.-Lb 4.14kg-cm 414.9kg-cm 40.7N-m
准确度	±4%
电力来源	CR2032 3伏特电池 (已安装在产品上)

型号 ITEM NO	规格 SIZE	装箱数 PCS	体积 MEAS	重量 W	RMB
W3200		9	57.5X30X27.5cm	20.3kg	1066.12

伸缩柄自脱棘轮扳手

AUTOMATICALLY FALLING-OFF RATCHET WRENCH WITH FLEXIBLE HANDLE

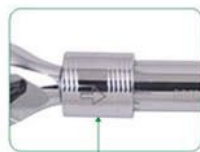

伸缩拉杆设计, 方便作业



- ★ 采用CR-V铬钒钢精工锻造, 镜面精抛光处理。
- ★ 换向拨片, 调整快捷, 可快速脱落。
- ★ 防滑手柄设计, 握感舒适。

型号 ITEM NO	规格 SIZE	装箱数 PCS	体积 MEAS	重量 W	RMB
W4496	1/2"	15/30	35X23X30cm		148.13

数显扭力扳手

DIGITAL RATCHET TORQUE WRENCH



主要技术参数

型号	W4484A	W4484B
精准度	±2%	±2%
预设值组数	1组	1组
解析度	0.1	0.1
记忆	50	50
使用范围	40-200牛/米 (3.9-20公斤/公分)	68-340牛/米 (6.7-33.3公斤/公分)
驱动头	1/2"	1/2"
操作模式	峰值、巡迹	峰值、巡迹
单位选项	牛/米, 公斤/公分, 英寸/磅, 英尺/磅	
长度	530mm	650mm
重量	1.4公斤	1.6公斤
齿轮数	36	36
按键数	6	6
电池规格	7号X3颗	7号X3颗
操作温度	-10°C-60°C (13.9°F-139.9°F)	
存放温度	摄氏-20度到60度 (华氏族4.0-139.9)	
环境湿度	15-90%	15-90%
自动关机	80秒	80秒

型号 ITEM NO	规格 SIZE	装箱数 PCS	体积 MEAS	重量 W	RMB
W4484A	20kg	6	71.8X30.3X24.2cm	14.5kg	2004.27
W4484B	30kg	6	71.8X30.3X24.2cm	14.5kg	2092.41

1/2"快速棘轮扳手 (镜面)

1/2" RAPID RATCHET WRENCH



- ★ 采用CR-V6140铬钒钢精工锻造, 镜面镀亮铬。
- ★ 人体工学原理设计, 握感舒适。
- ★ 具备快速脱落各正反反转功能, 可单手操作。

型号 ITEM NO	规格 SIZE	装箱数 PCS	体积 MEAS	重量 W	RMB
W4567	1/2"	6/36	51X34X24cm	23kg	75.82

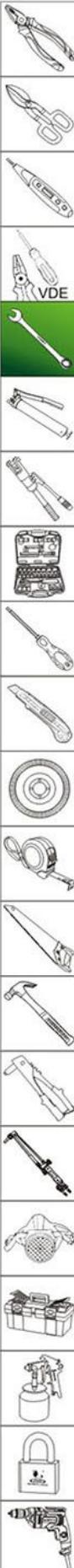

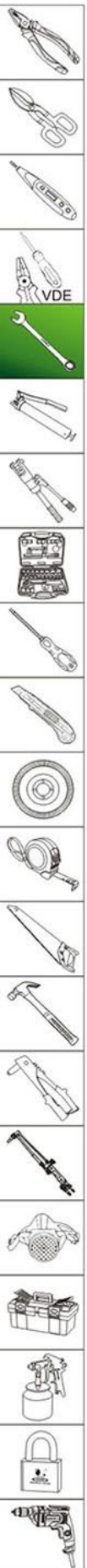

尖尾棘轮扳手(镜面)(铬钒钢)(自动脱落) RATCHET WRENCH (CR-V)



CR-V 棘轮 高精度

- ★ 整体采用CR-V6140铬钒钢精工锻造，镜面精抛。
- ★ 独特工业强扭距设计，适用于重型作业。
- ★ 具备快速脱落功能，方便快捷。
- ★ 方向块双向调节，调整快捷，使用方便。

型号ITEM NO	规格SIZE	装箱数PCS	体积MEAS	重量W	RMB
W2837	1/2"12.5mm	10/40	38X38X29cm	23kg	73.20

尖尾棘轮扳手(镜面)(铬钒钢) RATCHET WRENCH (CR-V)



CR-V 棘轮 高精度

- ★ 整体采用CR-V6140铬钒钢精工锻造，镜面精抛。
- ★ 独特工业强扭距设计，适用于重型作业。
- ★ 具备快速脱落及禁锢螺母功能，方便快捷。
- ★ 方向块双向调节，调整快捷，使用方便。

型号ITEM NO	规格SIZE	装箱数PCS	体积MEAS	重量W	RMB
W2838A	10X12mm	2/40	31X27X19cm	9kg	
W2838B	12X14mm	2/40	30.5X26.5X19cm	9kg	
W2838C	14X17mm	2/40	36.5X30.5X20cm	11kg	65.36
W2838D	16X18mm	2/40	40X35X23cm	21kg	65.36
W2838E	17X19mm	2/40	40X35X23cm	20kg	65.36
W2838F	19X21mm	2/40	40X35X23cm	20kg	65.36
W2838G	19X22mm	2/40	24X39X35.5cm	23kg	65.36
W2838H	22X24mm	2/32	39.5X33.5X27.5cm	23kg	112.16
W2838I	24X27mm	2/32	41X38.5X29cm	32kg	122.76
W2838J	27X30mm	2/20	44.5X40.3X18cm	21kg	167.32
W2838K	30X32mm	2/20	44.5X40.3X18cm	21kg	177.25

尖尾棘轮扳手(发黑、电泳)(铬钒钢) RATCHET WRENCH (CR-V)



CR-V 棘轮 高精度

- ★ 整体采用CR-V6140铬钒钢精工锻造，独特发黑电泳处理，耐磨、防腐蚀。
- ★ 独特工业强扭距设计，适用于重型作业。
- ★ 具备快速脱落及禁锢螺母功能，方便快捷。
- ★ 方向块双向调节，调整快捷，使用方便。

型号ITEM NO	规格SIZE	装箱数PCS	体积MEAS	重量W	RMB
W0285A	10X12mm	2/40	31X27X19cm	9kg	58.82
W0285B	12X14mm	2/40	30.5X26.5X19cm	9kg	58.82
W0285C	14X17mm	2/40	36.5X30.5X20cm	11kg	58.82
W0285D	16X18mm	2/40	40X35X23cm	21kg	58.82
W0285E	17X19mm	2/40	40X35X23cm	20kg	58.82
W0285F	17X21mm	2/40	40X35X23cm	20kg	58.82
W0285G	19X21mm	2/40	40X35X23cm	20kg	58.82
W0285H	19X22mm	2/40	24X39X35.5cm	23kg	58.82
W0285I	22X24mm	2/32	39.5X33.5X27.5cm	23kg	103.27
W0285J	24X27mm	2/32	41X38.5X29cm	32kg	107.97
W0285K	27X30mm	2/20	44.5X40.3X18cm	21kg	155.56
W0285L	30X32mm	2/20	44.5X40.3X18cm	21kg	165.49

8件套折叠式梅花型内六角扳手(铬钒钢) 8PCS FOLDING BOX END HEX WRENCH (CR-V)



CR-V

- ★ 采用优质CR-V6150铬钒钢精工锻造。
- ★ 整体热处理，硬度高，坚固耐用。

型号ITEM NO	规格SIZE	装箱数PCS	体积MEAS	重量W	RMB
W0173A	T9 T10 T15 T20 T25 T27 T30 T40	12/120	56X37X47cm	31kg	45.07

8件套折叠式内六角扳手(铬钒钢) 8PCS SINGLE FOLDING HEX KEY (CR-V)



CR-V

- ★ 采用CR-V6150铬钒钢精工锻造。
- ★ 整体热处理，硬度高，坚固耐用。

型号ITEM NO	规格SIZE	装箱数PCS	体积MEAS	重量W	RMB
W0174A	1.5mm 2mm 2.5mm 3mm 4mm 5mm 6mm 8mm	12/120	56X37X47cm	31kg	45.07

8件套英式折叠式内六角扳手(铬钒钢) 8PCS SINGLE FOLDING HEX KEY (CR-V)



CR-V

- ★ 采用CR-V6150铬钒钢精工锻造。
- ★ 整体热处理，硬度高，坚固耐用。

型号ITEM NO	规格SIZE	装箱数PCS	体积MEAS	重量W	RMB
W0174B	1/16mm 5/64mm 3/32mm 1/8mm 5/32mm 3/16mm 7/32mm 5/16mm	12/120	56X37X47cm	31kg	45.07

8件套折叠式组合内六角 8PCS FOLDING HEX KEY



CR-V

- ★ 采用优质钢精工锻造。
- ★ 整体热处理，硬度高，坚固耐用。

型号ITEM NO	规格SIZE	装箱数PCS	体积MEAS	重量W	RMB
W0409	1.27mm 1.5mm 2.0mm 2.5mm 3.0mm 4.0mm 5.0mm 6.0mm	15/180	53X37X42.5cm	28kg	29.08

8件套折叠式组合梅花型内六角 8PCS FOLDING BOX END HEX KEY



CR-V

- ★ 采用优质钢精工锻造。
- ★ 整体热处理，硬度高，坚固耐用。

型号ITEM NO	规格SIZE	装箱数PCS	体积MEAS	重量W	RMB
W0408	T5 T6 T7 T8 T9 T10 T15 T20	15/180	53X37X42.5cm	28kg	29.08

9件套 公制球头型内六角扳手 (S2材质)

9PCS EXTRALONG BALL POINT HEX KEY SET (S2)

S-2



- ★ 采用优质S2合金钢精工锻造。
- ★ 整体热处理，硬度高，坚固耐用。
- ★ 表面精抛镜面处理。

型号 ITEM NO	规格 SIZE	装箱数 PCS	体积 MEAS	重量 W	RMB
W9918A	特长(1.5-2-2.5-3-4-5-6-8-10)	6/48	51.5X32X22.5cm	24kg	66.51
W9916A	加长(1.5-2-2.5-3-4-5-6-8-10)	6/48	51.5X28X22.5cm	20kg	60.94

9件套 公制球头型内六角扳手 (铬钒钢)

9PCS EXTRALONG BALL POINT HEX KEY SET (CR-V)

CR-V



- ★ 采用CR-V铬钒钢精工锻造。
- ★ 整体热处理，硬度高，坚固耐用。
- ★ 表面镀珍珠镍处理。

型号 ITEM NO	规格 SIZE	装箱数 PCS	体积 MEAS	重量 W	RMB
W0198A	加长(1.5-2-2.5-3-4-5-6-8-10)	12/72	52X33X30cm	30kg	26.44
W0199A	特长(1.5-2-2.5-3-4-5-6-8-10)	12/48	47X31X28cm	22kg	30.49

9件公制套球头型内六角扳手 (镜面) (铬钒钢)

9PCS EXTRALONG BALL POINT HEX KEY SET (CR-V)

CR-V



- ★ 采用优质CR-V6150铬钒钢精工制造。
- ★ 整体热处理，硬度高，坚固耐用。
- ★ 表面镜面精抛光处理。

型号 ITEM NO	规格 SIZE	装箱数 PCS	体积 MEAS	重量 W	RMB
W9919A	加长(1.5-2-2.5-3-4-5-6-8-10)	6/48	44X28X27cm	20kg	40.54
W9920A	特长(1.5-2-2.5-3-4-5-6-8-10)	6/48	46X31X27cm	24kg	44.85

9件套 英制球头型内六角扳手 (S2材质)

9PCS EXTRALONG BALL POINT HEX KEY SET (S2)

S-2



- ★ 采用优质S2合金钢精工锻造。
- ★ 整体热处理，硬度高，坚固耐用。
- ★ 表面精抛镜面处理。

型号 ITEM NO	规格 SIZE	装箱数 PCS	体积 MEAS	重量 W	RMB
W9918B	特长(1"/16-3/8")	6/48	51.5X32X22.5cm	24kg	66.51
W9916B	加长(1"/16-3/8")	6/48	51.5X28X22.5cm	20kg	60.94

9件套 英制球头型内六角扳手 (铬钒钢)

9PCS EXTRALONG BALL POINT HEX KEY SET (CR-V)

CR-V



- ★ 采用CR-V6150铬钒钢精工锻造。
- ★ 整体热处理，硬度高，坚固耐用。
- ★ 表面镀珍珠镍处理。

型号 ITEM NO	规格 SIZE	装箱数 PCS	体积 MEAS	重量 W	RMB
W0198B	加长(1"/16-3/8")	12/72	52X33X30cm	30kg	26.98
W0199B	特长(1"/16-3/8")	12/48	47X28X28.5cm	28kg	31.02

9件套 英制套球头型内六角扳手 (镜面) (铬钒钢)

9PCS EXTRALONG BALL POINT HEX KEY SET (CR-V)

CR-V



- ★ 采用优质CR-V6150铬钒钢精工制造。
- ★ 整体热处理，硬度高，坚固耐用。
- ★ 表面镜面精抛光处理。

型号 ITEM NO	规格 SIZE	装箱数 PCS	体积 MEAS	重量 W	RMB
W9919B	加长(1"/16-3/8")	6/48	44X28X27cm	20kg	40.54
W9920B	特长(1"/16-3/8")	6/48	46X31X27cm	24kg	44.85

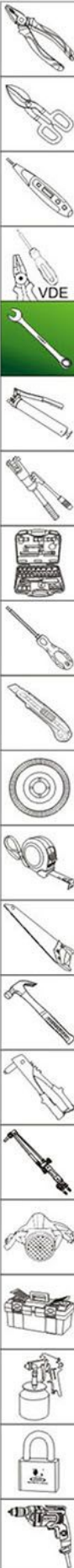

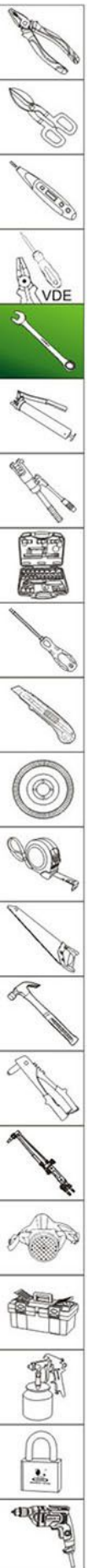

9件套英制球头型内六角扳手 (古铜色) (S2材质) 9PCS EXTRALONG BALL POINT HEX KEY SET (S2)

S-2



型号 ITEM NO	规格 SIZE	装箱数 PCS	体积 MEAS	重量 W	RMB
W0438B	加长(17/16-3/8")	6/72	68X28X28cm	26.5kg	49.16
W0439B	特长(17/16-3/8")	6/48	48X32.5X28cm	23kg	54.34

9件套公制球头型内六角扳手 (古铜色) (S2材质) 9PCS EXTRALONG BALL POINT HEX KEY SET (S2)

S-2



型号 ITEM NO	规格 SIZE	装箱数 PCS	体积 MEAS	重量 W	RMB
W0438A	加长(1.5-2-2.5-3-4-5-6-8-10)	6/72	68X28X28cm	26.5kg	49.16
W0439A	特长(1.5-2-2.5-3-4-5-6-8-10)	6/48	48X32.5X28cm	23kg	54.34

9件套梅花型内六角扳手(古铜色) (S2材质) 9PCS BOX END HEX KEY SET (S2)

S-2



型号 ITEM NO	规格 SIZE	装箱数 PCS	体积 MEAS	重量 W	RMB
W9912A	特长(T10 T15 T20 T25 T27 T30 T40 T45 T50)	10/60	35.5X29.5X33.5cm	25kg	56.05
W9912B	加长(T10 T15 T20 T25 T27 T30 T40 T45 T50)	10/60	36X23.5X33cm	23.5kg	50.34

9件套公制平头型内六角扳手 9 PCS METRIC FLAT END HEX KEY SET

CR-V



型号 ITEM NO	规格 SIZE	装箱数 PCS	体积 MEAS	重量 W	RMB
W9910A	加长(1.5-2-2.5-3-4-5-6-8-10)	12/60	54.5x26.5x28.5cm	24kg	26.39
W9910B	特长(1.5-2-2.5-3-4-5-6-8-10)	12/60	54.5x31.5x27cm	27kg	30.08

9件套梅花型内六角扳手 9PCS LONG ARM TORX KEY SET

CR-V



型号 ITEM NO	规格 SIZE	装箱数 PCS	体积 MEAS	重量 W	RMB
W9913A	加长(T10-T15-T20-T25-T27-T30-T40-T45-T50)	12/72	56.5X33.5X25cm	27.5kg	26.88
W9913B	特长(T10-T15-T20-T25-T27-T30-T40-T45-T50)	12/48	45X32X25cm	22.5kg	31.07

9件套特长公制球头型内六角扳手 (带加力棒) (铬钒钢) 9PCS LONG ARM T-HANDLE HEX KEY SET (CRV)

CR-V



型号 ITEM NO	规格 SIZE	装箱数 PCS	体积 MEAS	重量 W	RMB
W3465	1.5mm 2mm 2.5mm 3mm 4mm 5mm 6mm 8mm 9mm 10mm	6/12	33X32X22.5cm	9.0kg	68.94

9件套公制球头型内六角扳手 (九彩喷塑) (S2材质)

9PCS EXTRA LONG ARM BALL POINT HEX KEY SET(S2)

S-2

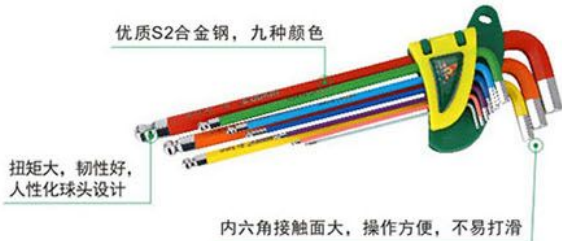

* 可在25度范围内活动, 方便狭小空间内多方向的倾斜操作。

型号 ITEM NO	规格 SIZE	装箱数 PCS	体积 MEAS	重量 W	RMB
W9921A	加长(1.5-2-2.5-3-4-5-6-8-10)	6/48	40.5X28.5X40cm		77.12
W9921B	特长(1.5-2-2.5-3-4-5-6-8-10)	6/36	38X32.5X30.5cm		84.03

9件套梅花型内六角扳手 (九彩喷塑) (S2材质)

9PCS BOX END HEX KEY SET (S2)

S-2



* 可在25度范围内活动, 方便狭小空间内多方向的倾斜操作。

型号 ITEM NO	规格 SIZE	装箱数 PCS	体积 MEAS	重量 W	RMB
W9922A	中长(T10 T15 T20 T25 T27 T30 T40 T45 T50)	6/48	56X27.5X24.5cm		63.09
W9922B	加长(T10 T15 T20 T25 T27 T30 T40 T45 T50)	6/48	40.5X28.5X40cm		76.83
W9922C	特长(T10 T15 T20 T25 T27 T30 T40 T45 T50)	6/36	38X32.5X30.5cm		88.03

9件套公制平头型内六角扳手 (九彩喷塑) (S2材质)

9 PCS METRIC FLAT END HEX KEY SET (S2)

S-2



* 可在25度范围内活动, 方便狭小空间内多方向的倾斜操作。

型号 ITEM NO	规格 SIZE	装箱数 PCS	体积 MEAS	重量 W	RMB
W9923	中长(1.5-2-2.5-3-4-5-6-8-10)	6/48	55.5X27.5X24.5cm	14.6kg	62.69

9件套梅花型内六角扳手 (铬钒钢)

9PCS LONG ARM TORX KEY SET (CR-V)

CR-V



- * 采用CR-V6150铬钒钢精工制造。
- * 整体热处理, 强度高, 韧性好。
- * 表面喷塑处理, 美观耐腐蚀。
- * 尾部带定位中孔, 使用更方便。

型号 ITEM NO	规格 SIZE	装箱数 PCS	体积 MEAS	重量 W	RMB
W0553	T12 T15 T20 T25 T27 T30 T40 T45 T50	10/60	35X22.5X32cm	21.5kg	95.61

7件套梅花型内六角扳手 (铬钒钢)

7PCS LONG ARM TORX KEY SET (CR-V)

CR-V



- * 采用CR-V6150铬钒钢精工制造。
- * 整体热处理, 强度高, 韧性好。
- * 表面喷塑处理, 美观耐腐蚀。
- * 尾部带定位中孔, 使用更方便。

型号 ITEM NO	规格 SIZE	装箱数 PCS	体积 MEAS	重量 W	RMB
W0554	T9 T10 T15 T20 T25 T27 T30	10/60	32X18.5X26.5cm	8.5kg	43.30

9件套Z型内六角扳手 (特长) (铬钒钢)

9PCS EXTRA LONG ARM HEX KEY SET (Z TYPE)(CR-V)

CR-V



- * 采用CR-V6150铬钒钢精工制造。
- * 整体热处理, 强度高, 韧性好。
- * 表面镀铬处理。

型号 ITEM NO	规格 SIZE	装箱数 PCS	体积 MEAS	重量 W	RMB
W0583	1.5mm 2mm 2.5mm 3mm 4mm 5mm 6mm 8mm 10mm	5/20	39.5X26.5X35.5cm	10.5kg	79.43



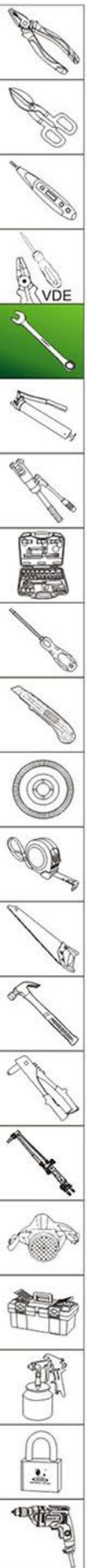

T型梅花内六角扳手(古铜色)(S2材质) T-TYPE SINGLE HEX KEY (S2)

S-2



- ★ 工程塑料PP+高级弹性体TPR
双色复合材料手柄, 手感柔和,
握感更舒适, 提供更大扭力

梅花内六角(带孔), 规格齐全

型号 ITEM NO.	规格 SIZE	装箱数 PCS	体积 MEAS.	重量 W	RMB
W2759A	T10	12/288	38x33x23mm	10kg	8.82
W2759B	T15	12/288	38x33x23mm	10.5kg	9.20
W2759C	T20	12/288	54x41x32mm	17.6kg	9.38
W2759D	T25	12/288	54x41x32mm	19.3kg	9.90
W2759E	T27	12/192	54x41x22mm	14.3kg	10.41
W2759F	T30	12/192	54x41x22mm	15.8kg	13.68
W2759G	T40	12/96	47x37x27mm	4.2kg	16.92
W2759H	T45	12/96	47x37x27mm	17kg	19.54
W2759I	T50	12/96	47x37x27mm	20kg	24.18

T型球头内六角扳手(S2材质) T-TYPE SINGLE HEX KEY (S2)

S-2



- ★ 采用优质S2合金钢, 更结实耐用。
- ★ 表面镜面处理, 美观耐磨, 超强防锈。
- ★ 工程塑料PP+高级弹性体TPR双色复合材料手柄,
手感柔和, 握感更舒适, 提供更大扭力。
- ★ 球形头方便在各种狭小空间角度使用。

型号 ITEM NO.	规格 SIZE	装箱数 PCS	体积 MEAS.	重量 W	RMB
W2758A	2mmX100mm	12/288	38X33X23	7kg	8.70
W2758B	2.5mmX100mm	12/288	38X33X23	8kg	8.88
W2758C	3mmX100mm	12/288	38X33X23	9kg	9.05
W2758D	4mmX150mm	12/288	54X41X32	10kg	11.15
W2758E	5mmX150mm	12/192	54X41X21	14kg	12.36
W2758F	6mmX150mm	12/192	54X41X21	15kg	14.05
W2758G	8mmX200mm	12/96	47X37X27	21kg	21.36
W2758H	10mmX200mm	12/96	47X37X27	21kg	25.32

T型平头内六角扳手(铬钒钢) T-TYPE SINGLE HEX KEY(CR-V)

S-2



- ★ 材质由CR-V合金钢升级为优质S2合金钢, 更结实耐用。
- ★ 表面电镀砂丁铬, 美观耐磨, 超强防锈。
- ★ 工程塑料PP+高级弹性体TPR双色复合材料手柄,
手感柔和, 握感更舒适, 提供更大扭力。

型号 ITEM NO.	规格 SIZE	装箱数 PCS	体积 MEAS.	重量 W	RMB
W3464A	1.5mmX100mm	12/288	38X33X23	6kg	8.68
W3464B	2.0mmX100mm	12/288	38X33X23	7kg	9.26
W3464C	2.5mmX100mm	12/288	38X33X23	8kg	10.17
W3464D	3mmX100mm	12/288	38X33X23	9kg	11.52
W3464E	4mmX150mm	12/288	54X41X32	10kg	13.16
W3464F	5mmX150mm	12/192	54X41X21	14kg	13.75
W3464G	6mmX150mm	12/192	54X41X21	15kg	16.15
W3464H	8mmX200mm	12/96	47X37X27	21kg	18.85
W3464I	10mmX200mm	12/96	47X37X27	22kg	22.74
W3464J	12mmX200mm	12/96	47X37X27	23kg	37.21

9件套公制平头型内六角扳手

9 PCS METRIC FLAT END HEX KEY SET

SK-55



- ★ 采用优质钢精工锻造。
- ★ 整体热处理, 硬度高, 坚固耐用。
- ★ 表面镀珍珠镍处理。

型号 ITEM NO.	规格 SIZE	装箱数 PCS	体积 MEAS.	重量 W	RMB
W9925	中长(1.5-2-2.5-3-4-5-6-8-10)				16.87

公制特长球头型内六角扳手 (铬钒钢)

SINGLE HEX KEY (CR-V)

CR-V

采用CR-V6150铬钒钢精工制造



整体热处理, 硬度高, 韧性好

型号 ITEM NO	规格 SIZE	装箱数 PCS	体积 MEAS	重量 W	RMB
W0016A	1.5mm	180/1800	29x27x14.5cm	1.51	
W0016B	2mm	180/1800	29x27x14.5cm	1.51	
W0016C	2.5mm	180/1800	29x27x14.5cm	1.72	
W0016D	3mm	128/1280	29x27x14.5cm	1.95	
W0016E	4mm	64/640	29x27x14.5cm	2.34	
W0016F	5mm	36/360	29x27x14.5cm	3.58	
W0016G	6mm	30/300	29x27x14.5cm	4.99	
W0016H	8mm	24/240	34.5x22x17cm	8.93	
W0016I	10mm	12/120	34.5x22x17cm	15.03	
W0016J	12mm	6/60	34.5x22x17cm	21.21	
W0016K	14mm	4/40	34.5x22x17cm	34.60	
W0016L	17mm	6/60	45x28x17.5cm	57.44	
W0016M	19mm	3/30	45x28x17.5cm	80.86	
W0016N	22mm	2/20	45x28x17.5cm	117.09	

8件套公制平头型内六角扳手

8 PCS METRIC FLAT END HEX KEY SET

SK-55



- ★ 采用优质钢精工锻造。
- ★ 整体热处理, 硬度高, 坚固耐用。
- ★ 表面镀珍珠镍处理。

型号 ITEM NO	规格 SIZE	装箱数 PCS	体积 MEAS	重量 W	RMB
W9926	短(1.5-2.0-2.5-3.0-4.0-5.0-5.5-6.0)				6.46

公制加长型球头型内六角扳手 (铬钒钢)

SINGLE HEX KEY (CR-V)

CR-V

采用40CR-V铬钒钢精工制造



整体热处理, 强度高, 韧性好

型号 ITEM NO	规格 SIZE	装箱数 PCS	体积 MEAS	重量 W	RMB
W2601A	1.5mm	50/5000	22X20X19cm	8.5kg	0.86
W2601B	2mm	50/5000	23X20X22cm	13.5kg	0.90
W2601C	2.5mm	50/3000	26X21X23cm	21kg	1.12
W2601D	3mm	50/3000	30X14.5X27cm	23kg	1.75
W2601E	4mm	50/1500	34X16X21cm	22.5kg	2.11
W2601F	5mm	50/1000	26X19X20cm	25kg	3.08
W2601G	6mm	30/600	29X19X32cm	25kg	3.69
W2601H	8mm	30/360	28.5X22X23cm	29kg	6.87
W2601I	10mm	10/120	24X20X21cm	25kg	10.58
W2601J	12mm	6/72	24X27X22cm	23kg	17.89
W2601K	14mm	6/60	26X19X32cm	22kg	24.34
W2601L	17mm	6/36	28X22X22cm	23kg	47.25
W2601M	19mm	6/30	39X31X13cm	25kg	61.57
W2601N	22mm	4/24	45X23X24cm		84.75

公制加长型球头型内六角扳手 (S2材质)

SINGLE HEX KEY (S2)

S-2



- ★ 采用优质S2合金钢精工锻造。
- ★ 整体热处理, 硬度HRC58-60, 强度高, 韧性好。

型号 ITEM NO	规格 SIZE	装箱数 PCS	体积 MEAS	重量 W	RMB
W0018A	1.5mm	240/1920	43X40.5X36.5cm	7kg	2.33
W0018B	2mm	240/1920	43X40.5X36.5cm	9kg	2.69
W0018C	2.5mm	240/1920	43X40.5X36.5cm	12.6kg	2.83
W0018D	3mm	240/1920	43X40.5X36.5cm	18kg	3.37
W0018E	4mm	150/1200	48X38X25.5cm	22.5kg	4.03
W0018F	5mm	150/1200	48X38X25.5cm	34.5kg	5.22
W0018G	6mm	80/480	51X28X22cm	23kg	6.19
W0018H	8mm	36/320	51X28X22cm	22kg	10.71
W0018I	10mm	36/180	51X28X22cm	29.5kg	15.69
W0018J	12mm	6/72	29X18.5X11cm	18kg	31.87
W0018K	14mm	6/60	32X21.5X11cm	23kg	49.89
W0018L	17mm	6/36	38X13X16cm	22kg	80.95
W0018M	19mm	6/30	40X13.5X13cm	25.5kg	100.29



WYNN'S TOOLS



专业汽保、汽修工具系列
AUTOMOTIVE SPECIAL TOOLS SERIES

工作灯LED带强磁

LED WORKING TORCH WITH STRONG MAGNETIC



★ 功率: 6W 光通量: 600LM。 ★ 电线规格: 8.5mX0.25m²。

型号 ITEM NO	功率 POWER	装箱数 PCS	体积 MEAS	重量 W	RMB
W4613	6W	30	52X48X30cm	20kg	100.04

LED工作灯

LED WORKING TORCH



★ 尾部4颗红色LED, 闪烁警示。

- ★ 特有17颗超亮LED灯泡, 主灯采用1.5W强光大功率LED1颗, 外圈12颗LED, 节能环保, 省电耐用。
- ★ 内置3.7V/2200mAh高档可充电锂电池。
- ★ 可220V充电和汽车充电使用。
- ★ 强光连续放电时间约为5小时, LED为8小时, 充电时间约4.5小时。
- ★ 三档选择开关, 强光、间隔闪烁、LED。
- ★ 照明距离: 大于等于1000米。

型号 ITEM NO	规格 SIZE	装箱数 PCS	体积 MEAS	重量 W	RMB
W3393		8	55X34X39.5cm	8kg	280.11

LED工作灯

LED WORKING TORCH



- ★ 小巧实用、便于携带。
- ★ 亮度高, 射程远。
- ★ 电池容量大, 聚光效果好。
- ★ 充电器: AC110-240V充电器。
- ★ 充电时间: 约3小时。
- ★ 放电时间: 强光约3小时, 弱光约5小时。
- ★ 主灯: 1.5W强光大功率LED1颗, 亮度约110Lm。
- ★ 电池: 内置3.7V/1500mAh可充电式高档锂电池。

型号 ITEM NO	规格 SIZE	装箱数 PCS	体积 MEAS	重量 W	RMB
W3393B		12	49X39X31cm	7.5kg	181.41

工作灯LED带强磁

LED WORKING TORCH WITH STRONG MAGNETIC



★ 功率: 12.5W 光通量: 900-1000LM。 ★ 电线规格: 8.5mX0.25m²。

型号 ITEM NO	功率 POWER	装箱数 PCS	体积 MEAS	重量 W	RMB
W4610	12.5W	1/24	51X33X46cm	16kg	93.47

高亮度泛光灯LED

HIGH BRIGHTNESS LED FLOODLIGHT



- ★ 电线规格: 3mX0.5m²。
- ★ 功率: 12W 光通量: 1100LM。
- ★ 开关电源设计。
- ★ ABS+PC工程塑料。
- ★ 美国进口高亮度LED灯珠, 寿命长。
- ★ 纯铝壳体、纯铜延长线、线铜插头。

型号 ITEM NO	功率 POWER	装箱数 PCS	体积 MEAS	重量 W	RMB
W4612	12W	4	65X56X30cm	13kg	374.68

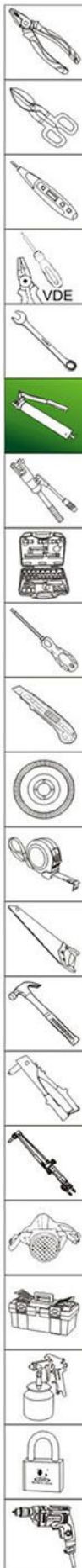

多功能安全锤

MULTI-FUNCTION INSTALLATION HAMMER

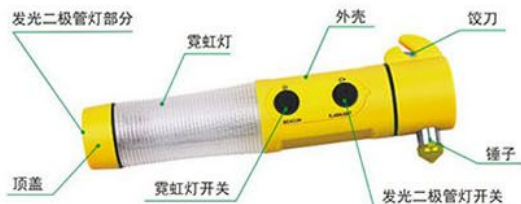

- ★ 安装与同产品相配备的2XAAA电池，然后关紧盖子。
- ★ 按下气开关1，打开前灯照明。
- ★ 按下发光二极管2，9LED照明灯闪烁。
- ★ 如果在夜晚遇到麻烦，使用底后的磁铁及警示灯。
- ★ 如果遇到事故又不能解开安全带，用铰刀切断安全带逃离。
- ★ 如果遇到事故又不能打开窗户，用锤子砸碎窗户。

型号 ITEM NO	规格 SIZE	装箱数 PCS	体积 MEAS	重量 W	RMB
W4139		25/100	54X52X33cm	17kg	37.26

12件套S2冲击批

12PCS IMPACT DRIVER SET(S2)



- ★ 用铁锤轻轻敲打尾部，使头部旋转用以螺丝收紧或松脱螺丝。
- ★ 适用于生锈的螺丝或车削螺纹螺丝。
- ★ 转换头部固定套筒，可用于1/2"套筒。
- ★ 批头规格：
 - ⊕ 2X36mm ⊕ 3X36mm ⊕ 2X80mm ⊕ 3X80mm
 - ⊖ 8X36mm ⊖ 10X36mm ⊖ 8X80mm ⊖ 10X80mm
 - No.3X71mm No.4X71mm

型号 ITEM NO	规格 SIZE	装箱数 PCS	体积 MEAS	重量 W	RMB
W4429		20	37.5X23X25cm	25kg	147.88

13件套S2黑铬冲击批

13PCS IMPACT DRIVER SET(S2)



- ★ 用铁锤轻轻敲打尾部，使头部旋转用以螺丝收紧或松脱螺丝。
- ★ 适用于生锈的螺丝或车削螺纹螺丝。
- ★ 转换头部固定套筒，可用于1/2"套筒。
- ★ 批头规格：
 - ⊕ No.1, No.2, No.3, No.4
 - ⊖ 5mm, 6mm, 8mm, 9mm
 - 4mm, 5mm, 6mm, 8mm

型号 ITEM NO	规格 SIZE	装箱数 PCS	体积 MEAS	重量 W	RMB
W4430		24	28X20X20cm	25kg	124.64

13件套冲击批 (铬钒钢)

13PCS IMPACT-DRIVER SET (CR-V)



- ★ 批头规格：
 - ⊕ No.1, No.2, No.3, No.4
 - ⊖ 5mm, 6mm, 8mm, 9mm
 - 4mm, 5mm, 6mm, 8mm
- ★ 采用CR-V6150铬钒钢精工锻造。
- ★ 批头整体淬火，硬度高，韧性强。

型号 ITEM NO	规格 SIZE	装箱数 PCS	体积 MEAS	重量 W	RMB
WS01		20	24X21X20cm	21.9kg	111.50

双孔二爪拉马

2-JAW GEAR PULLER



- ★ 采用优质合金钢锻压，整体热处理。
- ★ 主要用于齿轮与轴承的拆卸等。

型号 ITEM NO	规格 SIZE	装箱数 PCS	体积 MEAS	重量 W	RMB
W0152A	3"/75mm	40	26X18.5X20.5cm	14kg	35.10
W0152B	4"/100mm	25	35X15.5X19.5cm	14.4kg	52.44
W0152C	6"/150mm	10	21.5X15.5X22cm	11.5kg	80.47
W0152D	8"/200mm	10	26X18.5X26.5cm	15.6kg	126.58
W0152E	10"/250mm	4	32.5X20.5X11.5cm	10.7kg	195.62

双孔三爪拉马

3-JAW GEAR PULLER



- ★ 采用优质合金钢锻压，整体热处理。
- ★ 主要用于齿轮与轴承的拆卸等。

型号 ITEM NO	规格 SIZE	装箱数 PCS	体积 MEAS	重量 W	RMB
W0153A	3"/75mm	30	25.5X19.5X20.5cm	12.5kg	37.36
W0153B	4"/100mm	30	31.5X21X23cm	12.9kg	51.97
W0153C	6"/150mm	16	30.5X21X23.5cm	21kg	80.74
W0153D	8"/200mm	16	39X25X22.5cm	34kg	129.69
W0153E	10"/250mm	8	31X20.5X25.5cm	27.5kg	202.70
W0153F	12"/300mm	6	35.5X23X21.5cm	28kg	264.97
W0153G	14"/350mm	4	39.5X26.5X17cm	28kg	434.62
W0153H	16"/400mm	3	42.5X15X30.5cm	28.5kg	548.61
W0153I	20"/500mm	2	44.5X147.5X20cm	23kg	648.48
W0153J	28"/700mm	1	61X42X10cm	28kg	1735.80

三爪拉马 (铬钒钢)

3-JAW GEAR PULLER (CR-V)

顶杆的尖端经过特殊的热处理，经久耐用

拉爪的合理造型设计，使其在加力时不易脱落

加力部位的凸缘设计，保证了敲击时六角头的无损



- ★ 拉马整体经铬钒钢锻造而成。
- ★ 特殊热处理工艺，使用寿命长。
- ★ 专业用于拆卸组合杆制动装置等部件上的球头关节。

型号 ITEM NO	规格 SIZE	装箱数 PCS	体积 MEAS	重量 W	RMB
W0142A	3"/75mm	20	35.5X31.5X18cm	12.5kg	79.50
W0142B	4"/100mm	20	41X22.5X35cm	23kg	110.71
W0142C	6"/150mm	10	44X36.5X22.5cm	26kg	203.01
W0142D	8"/200mm	4	38.5X32.5X26cm	21.5kg	354.81
W0142E	10"/250mm	4	37.5X28.8X24cm	23kg	533.28
W0142F	12"/300mm	2	42X22X18.5cm	22kg	704.77
W0142G	14"/350mm				

欧式球头拉拔器 (铬钒钢)
BALL POINT PULLER (CR-V)



- ★ 拉马整体经铬钒钢锻造而成。
- ★ 特殊热处理工艺, 使用寿命长。
- ★ 专业用于拆卸组合杆制动装置等部件上的球头关节。

型号 ITEM NO	规格 SIZE	装箱数 PCS	体积 MEAS	重量 W	RMB
W0462	160mm	15	35.5X35X17.5cm	24kg	237.46

分离器 (铬钒钢)
BEARING SEPARATOR (CR-V)



- ★ 拉马整体经铬钒钢锻造而成。
- ★ 特殊热处理工艺, 使用寿命长。
- ★ 主要用于齿轮与轴承的拆卸等。

型号 ITEM NO	规格 SIZE	装箱数 PCS	体积 MEAS	重量 W	RMB
W0478A	2 #	25	53X14X13cm	18kg	163.06
W0478B	3 #	15	42.5X15X16cm	24kg	220.59
W0478C	4 #	8	33.5X17X20cm	22kg	377.60

转向臂拉马 (铬钒钢)
PITMAN ARM PULLER (CR-V)



- ★ 拉马整体经铬钒钢锻造而成。
- ★ 特殊热处理工艺, 使用寿命长。
- ★ 专业用于拆卸组合杆制动装置等部件上的球头关节。

型号 ITEM NO	规格 SIZE	装箱数 PCS	体积 MEAS	重量 W	RMB
W0461B	55.5X28mm	20	29X15.5X11cm	18kg	71.48

轴承拉马 (铬钒钢)
ARMATURE BEARING PULLER (CR-V)



- ★ 拉马整体经铬钒钢锻造而成。
- ★ 特殊热处理工艺, 使用寿命长。
- ★ 专业用于拆卸组合杆制动装置等部件上的球头关节。

型号 ITEM NO	规格 SIZE	装箱数 PCS	体积 MEAS	重量 W	RMB
W0459A	1 # 19-35mm	10/60	34.5X26X37.5cm	20kg	120.67
W0459B	2 # 24-55mm	10/30	37X24X43.5cm	23kg	144.90
W0459C	3 # 27-76mm	4/8	37X33.5X20.5cm	27kg	326.72

球头拉拔器 (铬钒钢)
BALL POINT PULLER (CR-V)



- ★ 拉马整体经铬钒钢锻造而成。
- ★ 特殊热处理工艺, 使用寿命长。
- ★ 专业用于拆卸组合杆制动装置等部件上的球头关节。

型号 ITEM NO	规格 SIZE	装箱数 PCS	体积 MEAS	重量 W	RMB
W0463	160mm	20	28X17X29.5cm	25kg	172.31

横梁二爪拉马
2-ARM GEAR PULLER BAR TYPE



- ★ 顶杆的尖部经过特殊的热处理, 经久耐用。
- ★ 加力部位的凸缘设计, 保证了敲击时六角的不磨损。
- ★ 专业用于拆卸组合杆制动装置等部件上的球头关节。

型号 ITEM NO	规格 SIZE	装箱数 PCS	体积 MEAS	重量 W	RMB
W0460A	1 # 80X100mm	40	37X22.5X27.5cm	26.9kg	157.01
W0460B	2 # 120X100mm	26	34.5X30X25cm	24.2kg	172.66
W0460C	3 # 150X150mm	20	40.5X32.5X22.7cm	24.3kg	308.20
W0460D	4 # 150X200mm	6	33X28X28cm	26kg	369.26
W0460E	5 # 250X200mm	3	36X32X21cm	22kg	814.11

转向臂拉马 (铬钒钢)
PITMAN ARM PULLER (CR-V)



- ★ 用天拆除连杆臂。
- ★ 拉马整体经铬钒钢锻造而成。
- ★ 特殊热处理工艺, 使用寿命长。
- ★ 专业用于拆卸组合杆制动装置等部件上的球头关节。

型号 ITEM NO	规格 SIZE	装箱数 PCS	体积 MEAS	重量 W	RMB
W0461A	64X33mm	20	24X23X18cm	18kg	92.13

13件方向盘拉马 (铬钒钢)
13PCS HARMONIC BALANCE PULLER (CR-V)



- ★ 采用CR-V铬钒钢锻压, 整体热处理。
- ★ 专业用于汽车方向盘的拆装。
- ★ 适用范围: 75-105mm

型号 ITEM NO	规格 SIZE	装箱数 PCS	体积 MEAS	重量 W	RMB
W0464		6/12	28X18X28.5cm	14kg	101.72

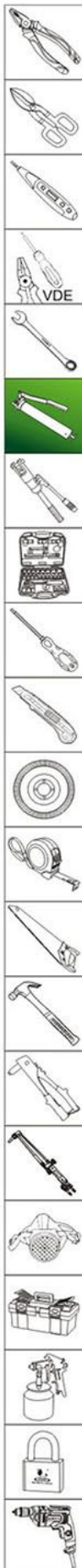

4件套不锈钢油封起子 4PCS OIL SEAL SCREWDRIVER



- ★ 采用优质不锈钢精工制造，经热处理。
- ★ 全新ABS工程材料手柄，坚固耐用。

型号 ITEM NO	规格 SIZE	装箱数 PCS	体积 MEAS	重量 W	RMB
W3857		12/144	77X32X46cm	19kg	25.22

两用滤清器扳手 2-WAY OIL FILTER WRENCH



- ★ 采用优质铬钒钢，经特殊热处理，表面细雾喷砂，硬度高。
- ★ 三爪双向转动均匀，灵活，强度高，不易变形。
- ★ 用来拆卸过滤器，带有3/8"、1/2"的棘齿或1/2"扳手。
- ★ 特殊设计的齿轮装置，能更牢固的抓紧过滤器。
- ★ 适用于1/2"DR.驱动工具或13/16"的旋柄，可拆卸直径102mm之内的滤清器。



型号 ITEM NO	规格 SIZE	装箱数 PCS	体积 MEAS	重量 W	RMB
W0454B		36	53X29X23cm	21kg	57.95

两用滤清器扳手 2-WAY OIL FILTER WRENCH



- ★ 三爪双向转动均匀、灵活、强度高、不易变形。
- ★ 特殊设计的齿轮装置，能更牢固的抓紧过滤器。
- ★ 适用于1/2"DR.驱动工具或13/16"的旋柄，可拆卸直径102mm之内的滤清器。



型号 ITEM NO	规格 SIZE	装箱数 PCS	体积 MEAS	重量 W	RMB
W0454A		48	38X24X24cm	30kg	84.84

正反转二爪滤清器扳手 PROS AND CONS 2-ARM OIL FILTER WRENCH



- ★ 两面齿型，易抓牢滤清器，防止损伤滤清器表面。
- ★ 配合1/2"方口的驱动工具或22mm/21mm的旋具使用。



型号 ITEM NO	规格 SIZE	装箱数 PCS	体积 MEAS	重量 W	RMB
W4575A	Φ105	1/24	31X33X15cm	21.5kg	241.65
W4575B	Φ80	1/40	31X33X17.5cm	18.5kg	168.65

多功能救生锤LED MULTILIFE HAMMER WITH LED

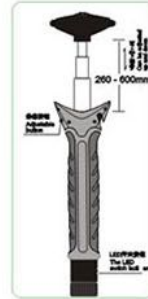

- ★ 救生锤，紧急逃生，车辆必备。
- ★ 伸缩棒：在紧急情况下可伸出从260毫米到600毫米
- ★ 安全切割刀，救生必备
- ★ 高亮度LED灯，可视范围0-50米

型号 ITEM NO	规格 SIZE	装箱数 PCS	体积 MEAS	重量 W	RMB
W4617		4/24	36.5X32.7X28cm	20kg	229.14

2件套分离器组合(铬钒钢) 2 SETS BEARING SEPARATOR ASSEMBLY (CR-V)



- ★ 采用CR-V铬钒钢锻压，整体热处理。
- ★ 主要用于齿轮与轴承的拆卸等。
- ★ 适用范围：35-75mm



型号 ITEM NO	规格 SIZE	装箱数 PCS	体积 MEAS	重量 W	RMB
W0465	2", 3"	3	46X21X17cm	17kg	742.72

4"分离器液压组合(铬钒钢) HYDRAULIC SEPARATOR PULLER SET (CR-V)



- ★ 采用CR-V铬钒钢锻压，整体热处理。
- ★ 适用范围：75-105mm



型号 ITEM NO	规格 SIZE	装箱数 PCS	体积 MEAS	重量 W	RMB
W0466	4"	3	46X21X17cm	28kg	1099.23

4"分离器机械组合(铬钒钢) PRESSURE SCREW SEPARATOR PULLER SET (CR-V)



- ★ 采用CR-V铬钒钢锻压，整体热处理。
- ★ 适用范围：75-105mm



型号 ITEM NO	规格 SIZE	装箱数 PCS	体积 MEAS	重量 W	RMB
W0467	4"	3	46X21X17cm	17kg	802.14

前减震器卡头
FRONT SHOCK ABSORBER CLIP



★ 材质: CR-V 热处理: 整体淬火

型号 ITEM NO	规格 SIZE	装箱数 PCS	体积 MEAS	重量 W	RMB
W4587		50/200	35X35X23cm	22kg	11.65

轮胎深度测试规
TIRE DEPTH GAUGE



★ 测量范围0-30mm, 精确度0.1mm

型号 ITEM NO	规格 SIZE	装箱数 PCS	体积 MEAS	重量 W	RMB
W4591		36/360	43.5X27X26cm	8.6kg	11.65

汽压机油桶
AIR PRESSURE OIL BARRELS



- ★ 油管长118cm
- ★ 采用压缩空气为动力, 供给润滑油, 操作方便快捷。
- ★ 空气压力: 2-7kg/cm²
工作压力: 1-3kg/cm²

型号 ITEM NO	规格 SIZE	装箱数 PCS	体积 MEAS	重量 W	RMB
W4578	10L	1	33.5X29.5X50.5cm	3.5kg	710.73

汽油箱盖拆装器
FUEL TANK LID REMOVER



- ★ 适用于中型车。
- ★ 适用于各种凸起的汽油箱盖。
- ★ 适用于宝马、奔驰等进口车型。
- ★ 原装进口, 经久耐用。

型号 ITEM NO	规格 SIZE	装箱数 PCS	体积 MEAS	重量 W	RMB
W3406A	弯角	15/30	38.5X29.5X19cm	20kg	111.16
W3406B	直角	15/30	38.5X29.5X19cm	20kg	78.71

方向机舵杆扳手
STEERING TILLER WRENCH



- ★ 铬钒钢锻造, 齿轮淬火处理, 不打滑不崩齿。
- ★ 配合1/2"方口的驱动工具, 简单方便拆除内拉杆球头, 无需拆卸齿轮齿条。

型号 ITEM NO	规格 SIZE	装箱数 PCS	体积 MEAS	重量 W	RMB
W4592	33-42mm	1/40	26X32X15.5cm	21kg	142.15

玻璃橡胶条拉刀组
GLASS RUBBER STRIP BROACH SET



- ★ 用于各种挡风玻璃拆装, 用拉刀快速、容易切除挡风玻璃密封胶。

型号 ITEM NO	规格 SIZE	装箱数 PCS	体积 MEAS	重量 W	RMB
W4580		15/60	61X37X21cm	22kg	81.03

线锯式玻璃拆卸器
JIGSAW TYPE GLASS PULLER



- ★ 采用人体工程学手柄防滑舒适, 结实耐用。
- ★ 采用引入工具穿过玻璃密封胶体快速拆除挡风玻璃。

型号 ITEM NO	规格 SIZE	装箱数 PCS	体积 MEAS	重量 W	RMB
W4581		1/60	33X33X51.5cm	14	40.09

钢丝绳引线器
LEAD STEEL WIRE ROPE DEVICE



- ★ 材质: 65MN 热处理: HRC42-45 使用范围: 0-1.5mm
- ★ 采用人体工程学手柄防滑设计, 握感舒适。
- ★ 专为通过玻璃密封胶体配合线锯式玻璃拆卸器使用引导插入钢丝绳, 拆卸挡风玻璃。

型号 ITEM NO	规格 SIZE	装箱数 PCS	体积 MEAS	重量 W	RMB
W4582		20/80	44.5X33.5X48cm	13	31.84

变速箱油尺
TRANSMISSION DIPSTICK



- ★ 全长120cm
- ★ 测杆采用金属材料软管制造, 可任意弯曲和全位置调节方向。

型号 ITEM NO	规格 SIZE	装箱数 PCS	体积 MEAS	重量 W	RMB
W4579	1200mm	50/200	69X27X27cm	18.5kg	36.10

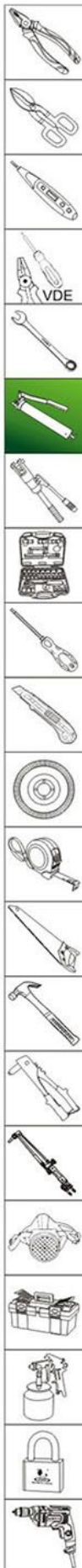

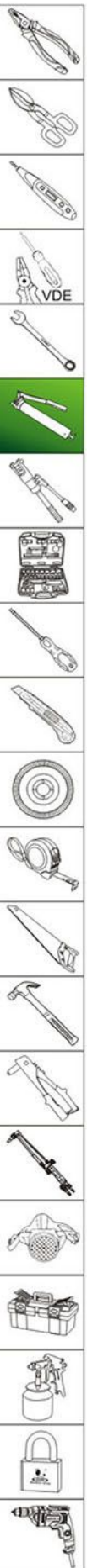

调节式雨刷器拉马 ADJUSTABLE WIPERS STYLE PULLER



- * 材质: 45 热处理: HRC36-38
- * 最大开口: 36mm 可拉高度: 25mm

型号 ITEM NO	规格 SIZE	装箱数 PCS	体积 MEAS	重量 W	RMB
W4583		15/60	56X23.5X24cm	16kg	81.03

胶扣起子 PLASTIC BUCKLE SCREWDRIVER



- * 用于快速拆除汽车所有的胶口、卡口、饰条等的装卸工具, 操作简单且不易损伤汽车表面。

型号 ITEM NO	规格 SIZE	装箱数 PCS	体积 MEAS	重量 W	RMB
W4584	8*/200mm	25/100	54X40X26cm	16kg	17.91
W4584A	6*/150mm	20/240	56.5X34.5X51cm	25kg	15.68

汽油管分离器 GASOLINE PIPE SEPARATOR



型号 ITEM NO	规格 SIZE	装箱数 PCS	体积 MEAS	重量 W	RMB
W4666	8*/200mm	5/50	55X33X22.5cm	18kg	105.21

油管钳 TUBING TONG



型号 ITEM NO	规格 SIZE	装箱数 PCS	体积 MEAS	重量 W	RMB
W4667	10*/250mm	5/50	55X33X22.5cm	24kg	123.89

重型碟刹式刹车调整器 HEAVY DUTY DISC BRAKE REGULATOR



- * 整体热处理, 表面发黑处理
- * 精制螺纹, 精制工艺制造
- * 加厚工艺, 坚固耐用
- * 滚花设计有效增大阻力

型号 ITEM NO	规格 SIZE	装箱数 PCS	体积 MEAS	重量 W	RMB
W4588	0-75mm	1/20	31X30X30cm	23kg	184.79

内轴承拉马 INTERNAL ARMATURE BEARING PULLER



- * 适用12-38mm内径的轴承。
- * 拉杆整体经铬钒钢锻造而成, 特殊热处理工艺, 使用寿命长。
- * 高档塑盒包装, 美观实用。

型号 ITEM NO	规格 SIZE	装箱数 PCS	体积 MEAS	重量 W	RMB
W4589		1/20	64.5X47X21.5cm	25.5kg	181.95

螺栓取出器 SCREW BOLT EXTRACTOR



1/2寸四方接口(对边直径12.7)

孔径14mm

孔径19.5mm



- * 工作范围: M5-M18mm

型号 ITEM NO	规格 SIZE	装箱数 PCS	体积 MEAS	重量 W	RMB
W4590	M5-M18mm	1/40	29X23X15cm	24kg	73.92

可弯式强磁吸棒 FLEXIBLE STRONG MAGNET ADSORB ROD



W4593A
* 最大吸力1kg

直径7mm

W4593B
* 最大吸力2kg

直径12mm

型号 ITEM NO	规格 SIZE	装箱数 PCS	体积 MEAS	重量 W	RMB
W4593A	1KG	50/200	69X27X27cm	25kg	12.80
W4593B	2KG	50/150	73.5X42.5X21.5cm	24kg	22.74

钢制帽式滤清器扳手套装
OIL FILTER WRENCH SET



- ★ 采用优质不锈钢精工制造，经热处理。
- ★ 环保滤清扳手
6P: 27-32-36。
- ★ 帽式机油格扳手(其它规格为直角)
8P: 74 12P: 75.5(梅花)
14P: 65-67-72.5-74.5
15P: 73(梅花)-74-79-79.5-89-91-92-101 18P: 86.5(梅花)

型号 ITEM NO	规格 SIZE	装箱数 PCS	体积 MEAS	重量 W	RMB
W017A	17件套	1/5	46X37X30cm	19.8kg	348.86

钢制帽式滤清器扳手套装
OIL FILTER WRENCH SET



- ★ 采用CR-V铬钒钢锻压，整体热处理。
- ★ 适用范围：65-101mm

型号 ITEM NO	规格 SIZE	装箱数 PCS	体积 MEAS	重量 W	RMB
W0456A	14件套	5	46.5X34X34cm	22kg	325.46

减震器拆装组套
SHOCK ABSORBER KNOCK DOWN SET



- ★ 后：套筒17mm
前孔6×8mm
全长250mm
- ★ 前：套筒22mm
前端六角7mm
全长240mm
- ★ 采用20CR合金钢制造
- ★ 整体热处理，硬度达HRC42-45
- ★ 表面精抛光，镀铬，美观防锈

型号 ITEM NO	规格 SIZE	装箱数 PCS	体积 MEAS	重量 W	RMB
W4586A	后	1/50	40X27X25cm	23kg	45.49
W4586B	前	1/50	40X27X25cm	23kg	45.49

钢制帽式滤清器扳手套装
OIL FILTER WRENCH SET



- ★ 采用优质不锈钢精工制造，经热处理。
- ★ 手拷式滤清器扳手55-75mm、75-85mm。
- ★ 环保滤清扳手 6P: 27-32-36。
- ★ 帽式机油格扳手(其它规格为直角)
8P: 74 12P: 75.5(梅花) 14P: 65-67-72.5-74.5-84
15P: 73(梅花)-73-74-75-79-79.5-89-91-92-93-94.5-101
16P: 86-87 18P: 86.5(梅花)

型号 ITEM NO	规格 SIZE	装箱数 PCS	体积 MEAS	重量 W	RMB
W027	27件套	1/5	51X46X35cm	33.4kg	636.15

减震器压缩工具
DROP FORGED COIL SPRING COMPRESSOR



- ★ 钩爪采用40CR铬钒钢锻压，加强宽螺纹设计，1/2DR.方孔，可配合1/2DR.驱动工具使用或21mm套筒、扳手使用。
- ★ 专业用于机动车维修时弹簧的压紧。

型号 ITEM NO	规格 SIZE	装箱数 PCS	体积 MEAS	重量 W	RMB
W2916A	280mm	12	34.5X29X20.5cm	23kg	151.72
W2916B	380mm	12	40X28.5X26.5cm	25kg	160.71

活塞环压缩器
PISTON RING COMPRESSORS



- ★ 钢带采用高强度弹簧钢经精密热处理配有棘轮带锁装置。
- ★ 齿轮部分采用先进齿轮成型机生产美观，耐用。
- ★ 三种尺寸可解决市面上多数活塞环安装的问题。
- ★ 产品主体刚才采用进口优质钢带，是国内普通钢带寿命2倍之上。
- ★ 适用范围：3"53-175mm 4"60-175mm

型号 ITEM NO	规格 SIZE	装箱数 PCS	体积 MEAS	重量 W	RMB
W0458A	3#	1/48	55X33X22.5cm	12kg	34.14
W0458B	4#	1/48	55X33X22.5cm	15kg	34.68
W0458C	6#	1/36	55X33X22.5cm	24kg	62.11

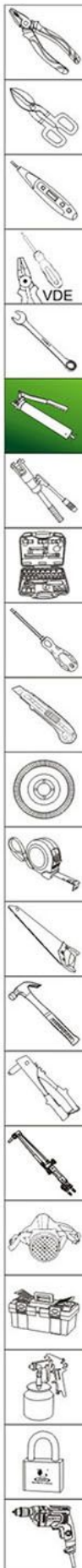

便捷式汽车充气泵 PORTABLE CAR INFLATOR



三种多用途充头

- ★ 直接插在汽车点烟器上使用，使用方便、快捷。
- ★ 适用于汽车、摩托车、自行车、橡胶艇、沙滩浮床等的充气。
- ★ 技术参数：工作电压DC12V，工作电流14Amp，正常压力100PSI，空气流量35L/Min

型号ITEMNO	规格SIZE	装箱数PCS	体积MEAS	重量W	RMB
W22408		12	43X42.5X35.5cm	20kg	318.41

便捷式汽车充气泵(双缸) PORTABLE CAR INFLATOR



三种多用途充头

- ★ 便捷式汽车充气泵可单卖。
- ★ 可直接夹在汽车上使用，使用方便、快捷。
- ★ 技术参数：工作电压DC12V，工作电流22Amp，正常压力150PSI，空气流量55L/Min

型号ITEMNO	规格SIZE	装箱数PCS	体积MEAS	重量W	RMB
W22403	双缸	1/4	44.5X32.5X36.5cm	13.5kg	454.87

便捷式汽车充气泵(双缸) PORTABLE CAR INFLATOR



- ★ 可直接插在汽车点烟器上使用，使用方便、快捷。
- ★ 适用于汽车、摩托车、自行车、橡胶艇、沙滩浮床等的充气。
- ★ 技术参数：工作电压DC12V，工作电流25Amp，正常压力150PSI，空气流量60L/Min

型号ITEMNO	规格SIZE	装箱数PCS	体积MEAS	重量W	RMB
W22405		8	50X35.5X51.5cm	32kg	451.17

车载充气/吸尘两用机 VEHICLE-MOUNTED AIR INFLATION DUST COLLECTION MACHINE

额定功率：60W 吸尘器
额定功率：120W 充气器
工作电压：DC-12V



当作吸尘器时

当作充气泵时



电源开关



照明灯开关



LED照明灯



气压表

- ★ 配件：三种不同气嘴、充气管、毛刷吸嘴、鸭嘴缝隙吸嘴。
- ★ 适用于轿车、摩托车、橡皮艇、脚踏车、轮胎、球类等。

型号ITEMNO	规格SIZE	装箱数PCS	体积MEAS	重量W	RMB
W22406		12	66.5X47X42cm	15kg	355.37

火花塞扳手(三件套)(铬钒钢) SPARK PLUG WRENCH (CR-V)



- ★ 双色软胶手柄，适合人体工学，手感舒适耐用。
- ★ 可更换不同大小规格套筒，使用方便。
- ★ 采用CR-V铬钒钢制造，镜面镀铬处理。

型号ITEMNO	规格SIZE	装箱数PCS	体积MEAS	重量W	RMB
W0196B	16mm 21mm	50	48X38X25cm	27kg	57.79

21件套汽配修理工具组套(铬钒钢) 21PCS AUTO-USE REPAIR SET (CR-V)



- ★ 采用铬钒钢制造，整体热处理。
- ★ 双色软胶手柄，适合人体工学，手感舒适耐用。
- ★ 带磁性，批头放入更方便。
- ★ 配置：⊕ PH1 PH2 ⊖ 4mm 5mm ● 4 5 6
⊕ T15 T20 Pz1 Pz2 套筒：5-13mm

型号ITEMNO	规格SIZE	装箱数PCS	体积MEAS	重量W	RMB
W0584		6/24	41.5x32x27.5cm	12.5kg	77.80

平衡锤
BALANCE WEIGHT

CR-V

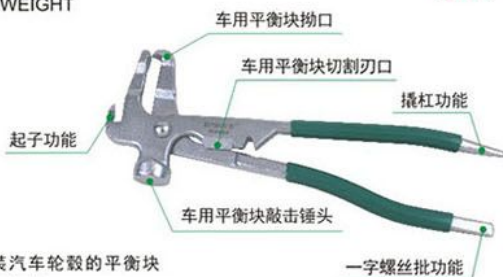

- ★ 用于拆装汽车轮毂的平衡块
- ★ 可剪切平衡块
- ★ 可用于敲击、安装平衡块

型号 ITEM NO	规格 SIZE	装箱数 PCS	体积 MEAS	重量 W	RMB
W4668		10/60	55X33X22cm	26kg	80.19

轮胎扳手
TYRE WRENCH

SK-55



- ★ 采用优质合金钢制造，表面镀铬处理。
- ★ 适用于汽车、机械轮胎的拆卸作业。

型号 ITEM NO	规格 SIZE	装箱数 PCS	体积 MEAS	重量 W	RMB
W0004A	24X27X300mm	8	42X15X14cm	20kg	120.90
W0004B	30X27X300mm	8	42X15X14cm	20kg	139.99
W0004C	32X27X300mm	8	42X16X13cm	20kg	139.99
W0004D	32X30X300mm	8	42X16X13cm	20kg	147.14
W0004E	38X22X395mm	8	52X16X15cm	30kg	170.20
W0004F	41X21X395mm	8	52X17X15cm	33kg	194.19

轮胎拆省力扳手
ENERGY SAVING RIM WRENCH

CR-V



双星宝



- ★ 产品采用多级行星轮系的组合结构，选用高级合金钢和精良的热处理设备工艺，外表抛光喷塑处理，使产品具有良好的手感，坚固耐用。

型号 ITEM NO	规格 SIZE	装箱数 PCS	体积 MEAS	重量 W	RMB
WS-58		4	38X36X22cm	30.5kg	384.10
WS-68		4	40X38X22cm	39kg	413.35

L型轮胎扳手
L-TYRE WRENCH

CR-V



- ★ 简单设计，使用方便。
- ★ 采用碳钢制造，耐用防腐蚀性。

型号 ITEM NO	规格 SIZE	装箱数 PCS	体积 MEAS	重量 W	RMB
W4490		1/35	38X26X14cm	30.5kg	33.54

L型轮胎拉杆扳手(铬钒钢)
L-TYRE TENSION ROD WITH BEND HANDLE (CR-V)

CR-V

1/2



- ★ 套筒采用优质铬钒钢制造，特殊热处理。
- ★ 伸缩拉杆设计，使用方便。
- ★ 拉杆采用优质碳钢制造，耐用防腐蚀性，并使用无缝钢管，更坚固耐用。

型号 ITEM NO	规格 SIZE	装箱数 PCS	体积 MEAS	重量 W	RMB
W0027	17mm 19mm 21mm 23mm	12	46X26X17.5cm	18kg	81.20

轮胎撬杠起子(铬钒钢)
TYRE LEVER (CR-V)

CR-V



- ★ 采用CR-V铬钒钢精工锻造。
- ★ 特殊热处理，坚固耐用。

型号 ITEM NO	规格 SIZE	装箱数 PCS	体积 MEAS	重量 W	RMB
W0014A	14"/350mm	60			31.59
W0014B	16"/400mm	48			41.09
W0014C	20"/500mm	36	53X19X7cm	22kg	65.83
W0014D	24"/600mm	24	63X14X8cm	24kg	80.66

L型撬杠轮胎扳手(镜面抛光)
L-TYRE WRENCH WITH CROW BAR

SK-55

双星宝



- ★ 适用于汽车、机械轮胎的拆卸作业。
- ★ 采用优质合金钢制造，镜面抛光处理。

型号 ITEM NO	规格 SIZE	装箱数 PCS	体积 MEAS	重量 W	RMB
W0023A	17mm	50	36X36X13cm	28kg	27.46
W0023B	19mm	50	37X37X13cm	29kg	28.72
W0023C	21mm	50	37X37X13cm	29kg	30.79
W0023D	22mm	50	37X37X13cm	30kg	31.89
W0023E	23mm	50	37X37X13cm	30kg	33.35
W0023F	24mm	50	37X37X13cm	30kg	33.35

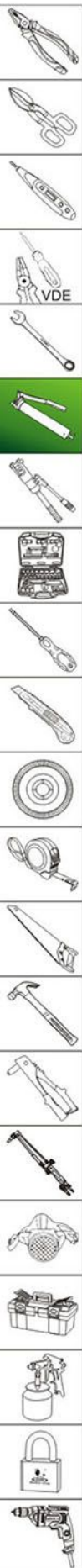

加固型十字轮胎扳手 (16厘米杆)(铬钒钢) CROSS RIM WRENCH WITH FACOM (CR-V)



- ★ 采用CR-V铬钒钢制造，整体热处理。
- ★ 多规格操作，使用方便快捷。
- ★ 加固型设计，更安全可靠。

型号 ITEM NO	规格 SIZE	装箱数 PCS	体积 MEAS	重量 W	RMB
WS6	17mm-19mm-21mm-23mm 16X380mm	20	37X31X36cm	28kg	70.20

十字轮胎扳手 (16厘米杆)(镜抛)(铬钒钢) CROSS RIM WRENCH (FULLY POLISHED) (CR-V)



- ★ 采用CR-V铬钒钢制造，整体热处理，镜面精抛光。
- ★ 多规格操作，使用方便快捷。

型号 ITEM NO	规格 SIZE	装箱数 PCS	体积 MEAS	重量 W	RMB
WS4	17mm-19mm-21mm-23mm 16X406mm	20	37X32X34cm	23kg	67.40

十字轮胎扳手 (16厘米杆)(镀铬) CROSS RIM WRENCH (CHROME PLATED)



- ★ 采用CR-V铬钒钢制造，整体热处理，镀铬。
- ★ 多规格操作，使用方便快捷。

型号 ITEM NO	规格 SIZE	装箱数 PCS	体积 MEAS	重量 W	RMB
WS7	17mm-19mm-21mm-23mm 16X380mm	20	37X31X36cm	28kg	55.89

注塑柄十字轮胎扳手 (16厘米杆)(铬钒钢) CROSS RIM WRENCH WITH PLASTIC HANDLE (CR-V)



- ★ 采用CR-V铬钒钢制造，整体热处理。
- ★ 多规格操作，使用方便快捷。
- ★ 注塑防滑手柄，使用更安全。

型号 ITEM NO	规格 SIZE	装箱数 PCS	体积 MEAS	重量 W	RMB
W4306	17mm-19mm-21mm-23mm 16X500mm	20	43X39X34cm	34kg	94.51

十字轮胎扳手 (14厘米杆)(镀铬) CROSS RIM WRENCH (CHROME PLATED)



- ★ 采用CR-V铬钒钢制造，整体热处理，镀铬。
- ★ 多规格操作，使用方便快捷。

型号 ITEM NO	规格 SIZE	装箱数 PCS	体积 MEAS	重量 W	RMB
WS2	17mm-19mm-21mm-1/2" 14X406mm	20	34X32X32cm	23kg	59.08

十字轮胎扳手 (14厘米杆)(镀铬) CROSS RIM WRENCH (CHROME PLATED)



- ★ 采用CR-V铬钒钢制造，整体热处理，镀铬。
- ★ 多规格操作，使用方便快捷。

型号 ITEM NO	规格 SIZE	装箱数 PCS	体积 MEAS	重量 W	RMB
WS1	17mm-19mm-21mm-23mm 14X406mm	20	37X32X34cm	23kg	64.53

加长滚花十字扳手 (16厘米杆)(镜抛)(镀铬) CROSS RIM WRENCH (FULLY POLISHED) (CR-V)



- ★ 采用CR-V铬钒钢制造，整体热处理。
- ★ 加长设计，使用方便，滚花、镜面精抛光处理。
- ★ 多规格操作，使用方便快捷。

型号 ITEM NO	规格 SIZE	装箱数 PCS	体积 MEAS	重量 W	RMB
W0145	17mm-19mm-21mm-23mm 16X500mm	20	43X39X36cm	35kg	93.37

气门油封钳

HYDRAULIC SEPARATOR PULLER SET

SK-55



- ★ 采用SAE1022经渗碳调质，手柄镀铬。
- ★ 加长劲部，用于受限空间拨取气门油封。
- ★ 带锯齿钳口，可紧紧抓住气门油封。
- ★ 适用于汽车门油封和气门弹簧的拆装。

型号 ITEM NO	规格 SIZE	装箱数 PCS	体积 MEAS	重量 W	RMB
W22400		10/80	63X43.5X31.6cm	16kg	38.38

手铐式滤清器扳手

SHACKLE STYLE OIL FILTER WRENCH

CR-V



- ★ 整体高碳钢制造。
- ★ 表面镀铬，美观防锈。
- ★ 防滑粘塑手柄，握感舒适。

型号 ITEM NO	规格 SIZE	装箱数 PCS	体积 MEAS	重量 W	RMB
W4577A	55-75mm	6/60	54X21.3X17.3cm	20kg	30.70
W4577B	75-95mm	6/60	61X33X17.3cm	22.5kg	32.69
W4577C	95-115mm	6/48	37X36X28cm	20.5kg	35.53

链条扳手

CHAIN WRENCH

SK-45



- ★ 采用优质高碳钢锻压，整体热处理。
- ★ 32节链条，适用范围：60-180mm。

型号 ITEM NO	规格 SIZE	装箱数 PCS	体积 MEAS	重量 W	RMB
W0021A	6"/150mm	10/60	53X29.5X23cm	24kg	61.88
W0021B	9"/225mm	6/60	55X33X22.5cm	27.5kg	65.79
W0021C	12"/300mm	6/36	38X34X25cm	32kg	133.08
W0021D	15"/375mm	6/36	38X34X25cm	41.5kg	179.47
W0021E	24"/600mm	12			256.02

钳式机油格扳手

OIL FILTER WRENCH

SK-55



- ★ 双握柄设计可以承受更大的夹力，用于难以拆卸的滤清器。

型号 ITEM NO	规格 SIZE	装箱数 PCS	体积 MEAS	重量 W	RMB
W0169A	10"/250mm	6/60	55X33X22.5cm	21kg	53.74
W0169B	12"/300mm	6/36	38X34X25cm	19kg	75.29

链条式滤清器扳手

CHAIN STYLE OIL FILTER WRENCH

CR-V



- ★ 采用优质钢材精工制造，镜面磨光处理，坚固耐用。

型号 ITEM NO	规格 SIZE	装箱数 PCS	体积 MEAS	重量 W	RMB
W3405					

皮带扳手

BELT WRENCH

SK-45



- ★ 采用优质高碳钢锻压，整体热处理。
- ★ 专业用于汽车发动机机油滤清器的拆装。

型号 ITEM NO	规格 SIZE	装箱数 PCS	体积 MEAS	重量 W	RMB
W0020A	6"/150mm	12/108			
W0020B	9"/225mm	5/50	55X33X22.5cm	19.5kg	69.67
W0020C	11"/275mm	6/36	38X34X25cm	21.5kg	115.43

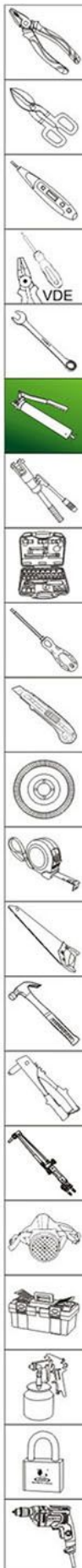

高档吹尘枪

BLOWING DUST GUN

(A-ALLOY)



- ★ 枪身全铝合金。
- ★ 清除尘埃、粉末、屑末及水份，最适用于空气清洗、冷却、以及干燥。

型号 ITEM NO.	规格 SIZE	装箱数 PCS	体积 MEAS	重量 W	RMB
WB105 (短)		20/100	70X52X36.5cm	20kg	32.44
WB106 (长)		20/100	70X52X44.6cm	23kg	39.15

塑料吹尘枪 (长咀)

PLASTIC BLOWING DUST GUN

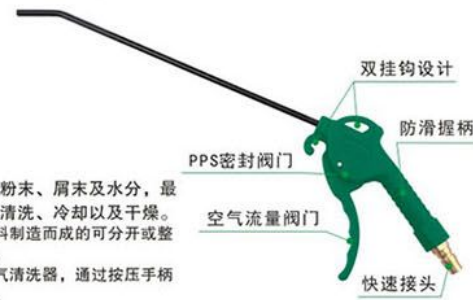

- ★ 清除尘埃、粉末、屑末及水份，最适用于空气清洗、冷却以及干燥。
- ★ 是组合铝材料制造而成的可分开或整机两种用途。
- ★ 是标准的空气清洗器，通过按压手柄来提取空气。

型号 ITEM NO.	规格 SIZE	装箱数 PCS	体积 MEAS	重量 W	RMB
WB114		25/100	57.5X51.9X44.6cm	18.2kg	14.75

铜咀塑料吹尘枪

PLASTIC BLOWING DUST GUN WITH COPPER NOZZLE



- ★ 清除尘埃、粉末、屑末及水份，最适用于空气清洗、冷却以及干燥。
- ★ 是组合铝材料制造而成的可分开或整机两种用途。
- ★ 是标准的空气清洗器，通过按压手柄来提取空气。

型号 ITEM NO.	规格 SIZE	装箱数 PCS	体积 MEAS	重量 W	RMB
WB104(长咀)		20/100	70X52X36.5cm	16.5kg	19.35

铜咀吹尘枪

BLOWING DUST GUN



- ★ 接头采用全铜制造，坚固耐用。
- ★ 枪身采用优质PVC注塑成型，设计符合人体工程学，握感舒适。
- ★ 标准的吹尘枪，通过上、下接触来提取空气。
- ★ 清除尘埃、粉末、屑末及水份，最适合用于空气清洗、冷却、以及干燥。

型号 ITEM NO.	规格 SIZE	装箱数 PCS	体积 MEAS	重量 W	RMB
WB103(短咀)		25/100	53.5X26.5X55cm	16.5kg	12.50

吹尘枪套装

BLOWING DUST GUN SET



- ★ 强力吹风，低消耗，节约能源气。
- ★ 采用铜制活塞结构，高密封性，耐高压。
- ★ 表面镜面精抛光处理。
- ★ 适用于任何机器及设备的清洁除尘。

型号 ITEM NO.	规格 SIZE	装箱数 PCS	体积 MEAS	重量 W	RMB
WB112		10/100	79X29X47.5cm		29.93

吹尘枪

BLOWING DUST GUN



- ★ 强力吹风，低消耗，节约能源气。
- ★ 采用铜制活塞结构，高密封性，耐高压。
- ★ 表面镜面精抛光处理。
- ★ 适用于任何机器及设备的清洁除尘。

型号 ITEM NO.	规格 SIZE	装箱数 PCS	体积 MEAS	重量 W	RMB
WB102		120	64.5X46.5X31.5cm	24kg	31.60

吹尘枪

BLOWING DUST GUN



- ★ 强力吹风，低消耗，节约能源气。
- ★ 采用铜制活塞结构，高密封性，耐高压。
- ★ 适用于任何机器及设备的清洁除尘。

型号 ITEM NO.	规格 SIZE	装箱数 PCS	体积 MEAS	重量 W	RMB
WB101	21X20.5X15cm	10/120	64.5X40.5X31.5cm	14.5kg	15.16

轮胎取石钩

TIRE REMOVAL STONE HOOK

(SK-45)



- ★ 直挑钩：较深的石子直接挑起。
- ★ 倒推钩：细小石子直接推起。
- ★ 直角钩：大缝隙石子直接顺势钩。

型号 ITEM NO.	规格 SIZE	装箱数 PCS	体积 MEAS	重量 W	RMB
WS4585					

数显轮胎测压表
DIGITAL TIRE GAUGE



- ★ 一键操作，简单快捷。
- ★ 锂电池经久耐用，并可更换。
- ★ 在不操作时，LCD会自动关闭。
- ★ 在75华氏度下，自校准度为5-99 psi ± 1.0 psi。
- ★ 测压单位可选：bar、kpa、psi

型号 ITEM NO	规格 SIZE	装箱数 PCS	体积 MEAS	重量 W	RMB
W4356		10/60	50X25X32cm	7kg	79.60

轮胎测压表
TIRE GAUGE

SK-55



- ★ 测试表由锌合金制造而成，镜片为黑色亚光镀铬的摩擦圆环亚克力镜片。
- ★ 承受范围：0-100psi, 0.5-7.5 kg/cm²
- ★ 测压单位可选：psi、kg/cm²

型号 ITEM NO	规格 SIZE	装箱数 PCS	体积 MEAS	重量 W	RMB
W4355		10/100	50X24X37.5cm	11kg	26.47

数显轮胎测压表
DIGITAL TIRE GAUGE



- ★ 最高压力 ≤ 0.8Mpa
- ★ 喷嘴长度：80毫米
- ★ 适用压力范围：0.2-0.4Mpa
- ★ 使用清洁灰尘和金属颗粒。
- ★ 调节轮胎气门芯的松紧。

型号 ITEM NO	规格 SIZE	装箱数 PCS	体积 MEAS	重量 W	RMB
W4618		6/24	45.5X34.5X37.5cm	14kg	164.53

胎压表
TYRE INFLATOR WITH GAUGE



- ★ 适用于各种车辆充气轮胎的内压检测。
- ★ 高品质精密机芯，测量精准持久性高。
- ★ 金属构造，超坚固耐用，携带方便，操作简单。

型号 ITEM NO	规格 SIZE	装箱数 PCS	体积 MEAS	重量 W	RMB
WTD-1		10/60	51.5X37X68cm	25.5kg	76.56

手动打气筒
MANUAL INFLATOR



气门锁紧器

- ★ 具有结构简单、体积小、重量轻、省力、充气量大、便于携带、使用方便等优点，适用于自行车、电动车、摩托车、三轮车、小轿车及球类、气垫船充气。

型号 ITEM NO	规格 SIZE	装箱数 PCS	体积 MEAS	重量 W	RMB
W3244A	Ø30	1/20	67X33X21cm	11.5kg	32.55

手动高压打气筒
MANUAL HIGH PRESSURE INFLATOR



气缸

气门锁紧器

- ★ 具有结构简单、体积小、重量轻、省力、充气量大、便于携带、使用方便等优点，适用于自行车、电动车、摩托车、三轮车、小轿车及球类、气垫船充气。

型号 ITEM NO	规格 SIZE	装箱数 PCS	体积 MEAS	重量 W	RMB
W3244B	Ø35	1/20	66X34X39cm	19.5kg	53.36

高压带表打气筒
HIGH-GRADE WITH HIGH PRESSURE AND MANOMETER PUMP



气缸

气门锁紧器

- ★ 具有结构简单、体积小、重量轻、省力、充气量大、便于携带、使用方便等优点，适用于自行车、电动车、摩托车、三轮车、小轿车及球类、气垫船充气。

型号 ITEM NO	规格 SIZE	装箱数 PCS	体积 MEAS	重量 W	RMB
W3244D	Ø35	1/15	65X28X35cm	20.5kg	64.15

脚踏高压打气筒
PEDAL HIGH PRESSURE INFLATOR



防滑脚踏

优质耐压气带

优质内管

坚固钢架

铝合金外管



高精度压力表

气嘴

全掌加大防滑脚垫

型号 ITEM NO	规格 SIZE	装箱数 PCS	体积 MEAS	重量 W	RMB
W3245		1/15	69X31.5X28.5cm	31kg	122.69

全自动伸缩气管卷管器 15M AUTOLOADED SOCKET

进气管长1.5m
出气管长15m
管径9.5X15mmX3/8



型号 ITEM NO	规格 SIZE	装箱数 PCS	体积 MEAS	重量 W	RMB
WYA150	15m	1	45X21X36.5cm	672.27	

全自动伸缩卷管器 12M AUTOLOADED AIR HOSE REEL

- ★ 配置：
材质：PU夹纱管
工作压力：8bar
爆破压力：24bar
输入管：8X12mmX1m
输出管：8X12mmX12m
- ★ 配置自动排管装置。
- ★ 钢质主轴，钢质棘爪。
- ★ 活动支架安装更方便。
- ★ 双侧轴承设置，回收顺畅。



型号 ITEM NO	规格 SIZE	装箱数 PCS	体积 MEAS	重量 W	RMB
WYA120B	12m	4	61X41X35cm	16kg	838.42

全自动伸缩卷线插座 15M AUTOLOADED SOCKET

- ★ 配置：材质：H05VV-F
250V-10A
AC230V-50/60HZ
输入管：3X1.5mm² X1.2m
输出管：3X1.5mm² X15m
- ★ 配置自动排管装置。
- ★ 钢质主轴，钢质棘爪。
- ★ 活动支架安装更方便。
- ★ 双侧轴承设置，回收顺畅。



型号 ITEM NO	规格 SIZE	装箱数 PCS	体积 MEAS	重量 W	RMB
WYS150B	15m	4	61X41X35cm	19kg	1064.24

全自动伸缩工作灯 15M AUTOLOADED WORKLAMP

- ★ 配置：
材质：H05VV-F
AC230V-50/60HZ 60W
输入管：2X1.0mm X1.0m
输出管：2X1.0mm X15m
- ★ 配置自动排管装置。
- ★ 钢质主轴，钢质棘爪。
- ★ 活动支架安装更方便。
- ★ 双侧轴承设置，回收顺畅。



型号 ITEM NO	规格 SIZE	装箱数 PCS	体积 MEAS	重量 W	RMB
WYL150A	15m	4	61X41X35cm	19kg	804.99

塑料高压机油壶 PUMP OILER



- ★ 采用ABS高强度工程材料和透明环保塑料注塑而成。
- ★ 枪杆可50度以下弯曲，压力大，上油快。

型号 ITEM NO	规格 SIZE	装箱数 PCS	体积 MEAS	重量 W	RMB
W0474	250g	12/120	72.5X41X35.5cm	14kg	17.60

高压机油壶 PUMP OILER



- ★ 采用铝合金阀体，坚固耐用。
- ★ 新型结构设计，超强压力，上油快速。

型号 ITEM NO	规格 SIZE	装箱数 PCS	体积 MEAS	重量 W	RMB
W0229A(硬管)	250g	10/120	52X34.5X48cm	18kg	17.73
W0229B(软管)	250g	10/120	62X36X45.5cm	19kg	18.11

高压机油壶 PUMP OILER



- ★ 采用全金属阀体抽油芯，更加耐用。
- ★ 压力大，上油快。

型号 ITEM NO	规格 SIZE	装箱数 PCS	体积 MEAS	重量 W	RMB
W0317B(硬管)	350g	10/120	68X36X48cm	21kg	27.56
W0317C(软管)	350g	10/120	68X36X48cm	21kg	36.84

脚踏注油器 PEDAL OILER



- ★ 输出压力：20Mpa
- ★ 容积：6L

型号 ITEM NO	规格 SIZE	装箱数 PCS	体积 MEAS	重量 W	RMB
W2864A	管长：2m	1	43X21X57.5cm	12kg	547.64
W2864B	管长：4m	1	43X21X57.5cm	12kg	628.78

重型黄油枪 (配2支油管)
GREASE GUN



- ★ 高强度耐压、耐磨锌合金压铸头。
- ★ 工业级热处理弹簧，保证压力持久均衡。
- ★ 油咀特殊设计，增加钢珠，确保工作中油不回流。
- ★ 适用于：汽车、卡车、拖拉机、轮船、压路机、收割机及大型工程机械。

型号 ITEM NO	规格 SIZE	装箱数 PCS	体积 MEAS	重量 W	RMB
W4367	600CC	1/10	47.5X34.5X32.5cm	22kg	176.88

工业级高档黄油枪 (配2支油管)
HIGH-CLASS INDUSTRIAL GREASE GUN



- ★ 高强度耐压、耐磨锌合金压铸头。
- ★ 工业级热处理弹簧，保证压力持久均衡。
- ★ 油咀特殊设计，增加钢珠，确保工作中油不回流。
- ★ 适用于：汽车、卡车、拖拉机、轮船、压路机、收割机及大型工程机械。

型号 ITEM NO	规格 SIZE	装箱数 PCS	体积 MEAS	重量 W	RMB
W0586	600CC	10	44X25.5X34cm	15kg	137.99

气动黄油枪 (配2支油管)
GREASE GUN



- ★ 高强度耐压、耐磨锌合金压铸头。
- ★ 高强度热处理弹簧，保证压力持久均衡。
- ★ 油咀特殊设计，增加钢珠，确保工作中油不回流。
- ★ 适用于：汽车、卡车、拖拉机、轮船、压路机、收割机及大型工程机械。

型号 ITEM NO	规格 SIZE	装箱数 PCS	体积 MEAS	重量 W	RMB
W0479	400CC	10	44.5X34.5X33cm	18kg	222.29

美式黄油枪 (配2支油管)
AMERICAN TYPE GREASE GUN



- ★ 高强度耐压、耐磨锌合金压铸头。
- ★ 工业级热处理弹簧，保证压力持久均衡。
- ★ 油嘴特殊设计，增加钢珠确保工作中油不回流。

型号 ITEM NO	规格 SIZE	装箱数 PCS	体积 MEAS	重量 W	RMB
W0156B	400CC	20	48.5X37X32cm	27kg	110.65

迷你黄油枪 (配2支油管)
GREASE GUN

高强度热处理弹簧可保证灌注时压力持久均衡



高强度耐压锌合金压铸头

- ★ 油咀特殊设计，增加钢珠，确保工作中油不回流。
- ★ 适用于：汽车、卡车、拖拉机、轮船、压路机、收割机及大型工程机械。

型号 ITEM NO	规格 SIZE	装箱数 PCS	体积 MEAS	重量 W	RMB
W0158	120CC	1/10	34.5X18X29cm	8/9kg	91.45

双齿轮重型黄油枪 (配2支油管)
DOUBLE GEAR HEAVY GREASE GUN



手柄加长，更省力

升级为双齿轮结构，运行平稳，省力高效

升级为不锈钢油筒，抗腐蚀耐用

- ★ 二级减速齿轮传动，更加省力，你的每一分力都可平衡送到芯棒，稠度黄油轻加注。
- ★ 超长手柄，有如虎添翼，使省力更进一步。
- ★ 匠心之作，齿条齿条经过精密处理减少磨损，更加耐用。

型号 ITEM NO	规格 SIZE	装箱数 PCS	体积 MEAS	重量 W	RMB
W3146	800CC	15	47X41X46cm	29kg	194.90

高档美式黄油枪 (配2支油管)
AMERICAN TYPE GREASE GUN



泄气咀

注油孔

- ★ 最大耐压：10000PSI，容量：400CC
- ★ 高强度耐压、耐磨锌合金压铸头。
- ★ 高强度热处理弹簧，保证压力持久均衡。
- ★ 油咀特殊设计，增加钢珠，确保工作中油不回流。
- ★ 适用于：汽车、卡车、拖拉机、轮船、压路机、收割机及大型工程机械。

型号 ITEM NO	规格 SIZE	装箱数 PCS	体积 MEAS	重量 W	RMB
W0436	400CC	20	50X39.5X34cm	29kg	126.87

高压黄油枪 (配2支油管)
GREASE GUN



- ★ 高强度耐压、耐磨锌合金压铸头。
- ★ 塑胶手柄设计，握持手感舒适。
- ★ 油嘴特殊设计，增加钢球确保工作中油不回流。

型号 ITEM NO	规格 SIZE	装箱数 PCS	体积 MEAS	重量 W	RMB
W2757	500CC	20	50X39.5X34cm	25kg	83.05

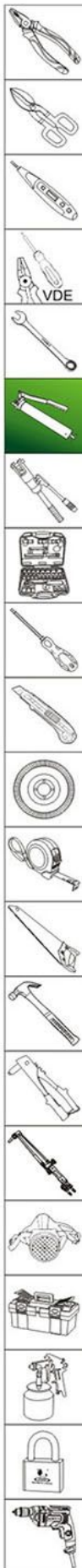



WYNN'S TOOLS



起重、液压工具系列

LIFTING HYDRAULIC TOOLS SERIES

重型卧式超低位双泵液压千斤顶
HEAVY-DUTY HORIZONTAL HYDRAULIC JACK

优质钢 过载

真吨位
新美标



型号	规格	最低高度	起升高度	装箱数	体积	重量	RMB
ITEMNO	SIZE	MINHEIGHT	LIFTINGHEIGHT	PCS	MEAS	W	
W0488A	2T	76mm	505mm	1	73.5X33X16cm	36kg	1645.92

重型卧式双泵液压千斤顶
HEAVY-DUTY HORIZONTAL HYDRAULIC JACK

优质钢 过载

真吨位
新美标



型号	规格	最低高度	起升高度	装箱数	体积	重量	RMB
ITEMNO	SIZE	MINHEIGHT	LIFTINGHEIGHT	PCS	MEAS	W	
W0488B	2.5T	130mm	460mm	1	69.5X34.5X16cm	33.5kg	1514.18

重型卧式超低位双泵液压千斤顶
HEAVY-DUTY HORIZONTAL HYDRAULIC JACK

优质钢 过载



型号	规格	最低高度	起升高度	装箱数	体积	重量	RMB
ITEMNO	SIZE	MINHEIGHT	LIFTINGHEIGHT	PCS	MEAS	W	
WS2903	3T	80mm	508mm	1	78X39.5X18cm	33kg	1532.52

卧式油压千斤顶
HYDRAULIC JACK

优质钢 过载



型号	规格	最低高度	起升高度	装箱数	体积	重量	RMB
ITEMNO	SIZE	MINHEIGHT	LIFTINGHEIGHT	PCS	MEAS	W	
W0469A	2T	135mm	355mm	1	46X21X15cm	7kg	336.54
W0469B	3T	135mm	500mm	1	66X40X20cm	25kg	1078.87

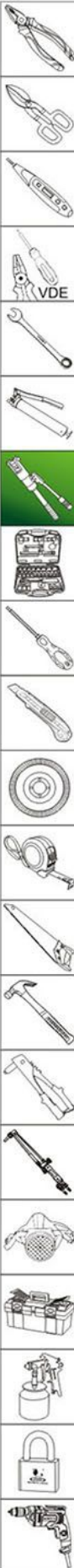

立式油压千斤顶 HYDRAULIC JACK



- ★ 头部防滑面设计，经特殊热处理，使产品在使用中不易滑脱、顶弯、折断等现象。
- ★ 注油孔采用螺旋式密封，密封性能好、易拆装、使用方便。
- ★ 采用可调式安全阀，使安全性能更有保障。
- ★ 采用优质密封件、优质材质，整体性能更加优良。

- ★ 使用安全：安全阀结构，安全可靠
- ★ 工艺精湛：内部油路，制作精细，安全可靠
- ★ 防冻液压油：-36~60°C耐高温、耐低温适用更广
- ★ 身轻灵巧：产品轻巧，携带方便，使用灵活
- ★ 精密泵芯：泵芯精密加工，光滑精细，操作更省力
- ★ 焊接工艺：有效解决漏油问题，更加专业
- ★ 密封圈：使用进口密封圈，经久耐用

型号 ITEM NO	规格 SIZE	最低高度 MIN HEIGHT	起升高度 LIFTING HEIGHT	调整高度 ADJUSTING	装箱数 PCS	体积 MEAS	重量 W	RMB
W0468A	2T	150mm	80mm	48mm	6	34X23X18.5cm	15.1kg	132.05
W0468B	3T	180mm	105mm	60mm	6	34X23X21cm	16.2kg	136.13
W0468C	5T	185mm	115mm	60mm	4	24X23.5X22cm	13.3kg	159.86
W0468D	8T	190mm	110mm	60mm	4	24X24.5X22cm	18.8kg	223.46
W0468E	10T	190mm	110mm	60mm	4	29X28X22.5cm	22kg	251.99
W0468F	12T	200mm	120mm	60mm	3	44X16X23.5cm	19.2kg	289.46
W0468G	16T	205mm	125mm	60mm	2	32X16.5X24cm	15.4kg	357.54
W0468H	20T	220mm	140mm	60mm	2	33X17.5X26.5cm	17.2kg	404.98
W0468J	32T	230mm	130mm	—	2	37.5X19.5X25.5cm	—	775.91
W0468L	50T	230mm	130mm	—	1	26X24X30cm	—	1000.74

安全架 SAFETY STAND



- ★ 购买单位：2个/付

- ★ 帮助千斤顶达到更大的提升高度，预防液压千斤顶顶起后有下压现象。
- ★ 携带方便，适合作为家庭轿车，商务车随车工具。
- ★ 本千斤顶安全架配合千斤顶一起使用。

型号 ITEM NO	规格 SIZE	最低高度 MIN HEIGHT	最高高度 MAX HEIGHT	装箱数 PCS	体积 MEAS	重量 W	RMB
W2604A	2T	280mm	425mm	2	19.5X18X33.5cm	5.2kg	231.20
W2604B	3T	285mm	425mm	2	20.5X18.5X32.5cm	5.5kg	234.41
W2604C	6T	395mm	605mm	2	27.5X24.5X42.5cm	10kg	426.14
W2604D	12T	487mm	748mm	2	34X30.5X59cm	26kg	1048.49

分离式油压千斤顶
HEAVY-DUTY HORIZONTAL HYDRAULIC JACK

优质钢 过载 吹塑盒



配上各种附件具有起、顶、铲、劈等多种功能，利用快速接头能快速拆装

安全阀设计防止超载使用

所有工具液压密封件均采用优质材料制造，提高产品使用寿命



高强度塑盒包装携带移动方便

- ★ 防冻耐高温液压油，适用地区更广，使用更方便。
- ★ 高强度结构钢，使产品质量更有保障。
- ★ 工具轻巧，使用携带方便。
- ★ 高强度铸件。

型号 ITEM NO	规格 SIZE	最低高度 MIN HEIGHT	起升高度 LIFTING HEIGHT	装箱数 PCS	体积 MEAS	重量 W	RMB
WS2901	10T	470mm	150mm	1	96X45X21cm	35.5kg	1965.22

折叠式吊机
FOLDING CRANE

优质钢 过载

吊臂可伸展以适应不同需求

焊接管结构结实可靠

结构主体强度高，安全可靠



万向轮和直轮组合，移动灵活方便

- ★ 安全保护系统防止超载使用。
- ★ 折叠设计，可让吊机占地更小。

型号 ITEM NO	规格 SIZE	起升高度 LIFTING HEIGHT	装箱数 PCS	体积 MEAS	重量 W	RMB
WS2902	2T	25-2240mm	1	148X33X18cm	61.8kg	2747.77

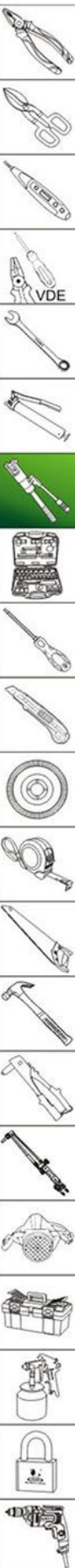

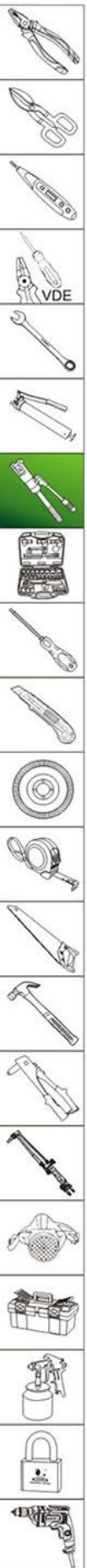

HS型手拉葫芦 CHAIN BLOCK

手拉葫芦是一种试用简易,用途广泛、便于携带的手动起重机械,适用于工厂、矿山、农业、电力、建筑的生产施工,码头、船坞、仓库的机器安装,货物起吊,车辆装卸,尤其适用于露天及无电源作业。

产品按国际生产,采用对称排列二级齿轮传动结构,设计合理,用料考究,结构先进,外形美观,体积小,重量轻,手拉力小,机件强度高,韧性好,使用安全,经久耐用。

WHS-0380系列

- ★ 无论外壳、吊钩、链轮都采用最佳质料,吊链绝不接驳,安全度极高,绝对带给你们信心选择。
- ★ 高硬合金钢吊重链条。滑轮装置针柱轴承。底钩装置平面压力轴承(10吨以下)
- ★ 高硬合金链条表面采用电镀、发黑、处理,不会生锈。



型号ITEMNO	规格SIZE	装箱数PCS	体积MEAS	重量W	RMB
WHS0380B	1TX3m	1	30X20X15cm	10kg	647.27
WHS0380C	1.5TX3m	1	35X28X29cm		731.04
WHS0380D	2TX3m	1	35X20X15cm	14kg	838.68
WHS0380E	3TX3m	1	42X23X19cm	24kg	1141.55
WHS0380F	5TX3m	1	45X33X23.5cm	42kg	1896.82
WHS0380G	1TX5m	1	30X20X15cm	13kg	808.16
WHS0380H	1.5TX5m	1	36X29X20cm		
WHS0380I	2TX5m	1	40X20X15cm	19kg	1119.91
WHS0380J	3TX5m	1	50X26X18cm	31kg	1589.83
WHS0380K	5TX5m	1	45X36X25cm	54kg	2270.28
WHS0380L	10TX5m	1	51X50X24cm		4094.43
WHS0380M	10TX3m	1	54X49X23cm		3541.17

CK型手拉葫芦 CHAIN BLOCK

手拉葫芦是一种试用简易,用途广泛、便于携带的手动起重机械,适用于工厂、矿山、农业、电力、建筑的生产施工,码头、船坞、仓库的机器安装,货物起吊,车辆装卸,尤其适用于露天及无电源作业。

产品按国际生产,采用对称排列二级齿轮传动结构,设计合理,用料考究,结构先进,外形美观,体积小,重量轻,手拉力小,机件强度高,韧性好,使用安全,经久耐用。

WCK-0591系列

- ★ 无论外壳、吊钩、链轮都采用最佳质料,吊链绝不接驳,安全度极高,绝对带给你们信心选择。
- ★ 高硬合金钢吊重链条。滑轮装置针柱轴承。底钩装置平面压力轴承(10吨以下)
- ★ 高硬合金链条表面采用电镀、发黑、处理,不会生锈。



型号ITEMNO	规格SIZE	装箱数PCS	体积MEAS	重量W	RMB
WCK0591B	1TX3m	1	25X18X14cm		793.00
WCK0591C	1.5TX3m	1	30X19X16cm		971.11
WCK0591D	2TX3m	1	30X19X16cm		1148.76
WCK0591E	3TX3m	1	35X24X16.3cm		1503.95
WCK0591F	5TX3m	1	40X30X18cm		2330.14
WCK0591G	10TX3m	1	54X48X24cm		3841.93
WCK0591H	1TX5m	1	24X19X14cm		1038.72
WCK0591I	1.5TX5m	1	29X19X16cm		1153.51
WCK0591J	2TX5m	1	29X19X16cm		1389.45
WCK0591K	3TX5m	1	35X24.5X16cm		1963.46
WCK0591L	5TX5m	1	40X30X18cm		2813.38
WCK0591M	10TX5m	1	54X48X23.5cm		4918.44

VA型手扳葫芦 LEVER BLOCK

WVA-0592系列

- ★ 无论外壳、吊钩、链轮都采用最佳质料,吊链绝不接驳,安全度极高,绝对带给你们信心选择。
- ★ 高硬合金钢吊重链条。滑轮装置针柱轴承。底钩装置平面压力轴承(6吨以下)
- ★ 高硬合金链条表面采用电镀、发黑、处理,不会生锈。



手扳葫芦是一种试用简易,用途广泛、便于携带的手动起重机械,适用于工厂、矿山、农业、电力、建筑的生产施工,码头、船坞、仓库的机器安装,货物起吊,车辆装卸,尤其适用于露天及无电源作业。

产品按国际生产,采用对称排列二级齿轮传动结构,设计合理,用料考究,结构先进,外形美观,体积小,重量轻,手拉力小,机件强度高,韧性好,使用安全,经久耐用。

型号ITEMNO	规格SIZE	装箱数PCS	体积MEAS	重量W	RMB
WVA0592A	0.75TX1.5m	1	36.5X13X16cm		778.60
WVA0592B	1.5TX1.5m	1	51X15X18.5cm		1123.69
WVA0592C	3TX1.5m	1	53.5X16X20.5cm		1607.32
WVA0592D	6TX1.5m	1	50X17X20.5cm		2376.17
WVA0592E	0.75TX3m	1	37X13.5X16cm		892.97
WVA0592F	1.5TX3m	1	51X14.5X18.2cm		1217.15
WVA0592G	3TX3m	1	54X15X20.5cm		1628.77
WVA0592H	6TX3m	1	53.5X17X20cm		2684.37

充电式液压剪
BATTERY RECHARGEABLE HYDRAULIC
WIRE CABLE CUTTER



技术参数:	
铜铝线	直径105mm
铠装铝铝线	直径85mm
额定出力	120KN
额定压力	66MPa
剪切周期	5-15秒/次 (根据线缆直径)
使用温度	-10°C~40°C
电缆类型	铜铝电缆、铠装铜铝电缆
电池电压	18V
电池容量	3.0Ah
充电时间	1.5小时
包装	金属盒

配件:	
刀片	1付
电池	2块
充电器	1个
油缸密封圈	1套
安全阀密封圈	1套

型号 ITEM NO	规格 SIZE	装箱数 PCS	体积 MEAS	重量 W	RMB
W-ED105C		1	60x51x18cm		12938.51

充电式液压线缆剪
BATTERY RECHARGEABLE HYDRAULIC
WIRE CABLE CUTTER



技术参数:	
出力	60KN
行程	50mm (铜铝线和铠装线缆)
压接次数	130次/饱和电压
剪切范围	Φ45mm (铜铝线和铠装线缆)
电池电压	18V
电池容量	3.0Ah
充电时间	2小时
包装	金属盒

配件:	
刀片	1付
电池	2块
充电器	1个
油缸密封圈	1套
安全阀密封圈	1套

型号 ITEM NO	规格 SIZE	装箱数 PCS	体积 MEAS	重量 W	RMB
W-EZ45		1	53.5X46X19cm	14.2kg	13603.47

充电式液压钳16-300mm²
BATTERY POWERED HYDRAULIC
CUTTING PLIERS



技术参数:	
出力	60KN
行程	17mm
压接次数	320次/饱和电压 (铜线 150mm ²)
剪切范围	3-6秒 (根据线缆直径大小)
电池电压	18V
电池容量	3.0Ah
充电时间	1.5小时
包装	金属盒

配件:	
模具	16, 25, 35, 50, 70, 95, 120, 150, 185, 240, 300mm ²
电池	2块
充电器	1个
油缸密封圈	1套
安全阀密封圈	1套

型号 ITEM NO	规格 SIZE	装箱数 PCS	体积 MEAS	重量 W	RMB
W-EZ300		1	59x51x16cm		11471.26

充电式液压钳16-400mm²
BATTERY POWERED HYDRAULIC
CUTTING PLIERS



技术参数:	
出力	120KN
行程	42mm
压接次数	120次/饱和电压 (铜线 150mm ²)
剪切范围	6-18秒 (根据线缆直径大小)
电池电压	18V
电池容量	3.0Ah
充电时间	2小时
包装	金属盒

配件:	
模具	16, 25, 35, 50, 70, 95, 120, 150, 185, 240, 300, 400mm ²
电池	2块
充电器	1个
油缸密封圈	1套
安全阀密封圈	1套

型号 ITEM NO	规格 SIZE	装箱数 PCS	体积 MEAS	重量 W	RMB
W-EZ400		1	60X51X18cm	19kg	15230.01

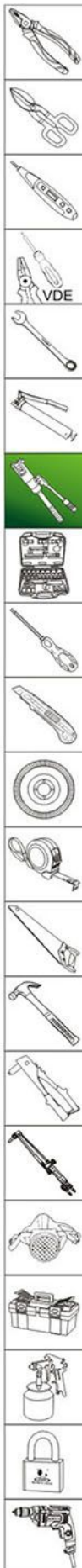

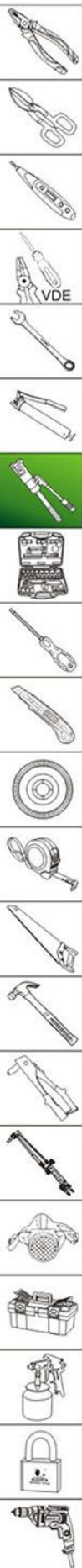

液压钢筋剪断钳 HYDRAULIC CUTTING PLIERS



- * 超强度特殊钢剪刀口，坚固耐用，具有剪切效果好，操作简便、快捷等优点。
- * 最大压力：8T
- * 剪切范围：4mm-12mm



型号 ITEM NO	规格 SIZE	装箱数 PCS	体积 MEAS	重量 W	RMB
WS-CPC12A		5	42.5X34X19cm	12kg	537.47
WS-CPC12B 刀头 (CUTTER)		200			101.59

液压钢筋剪断钳 HYDRAULIC CUTTING PLIERS



- * 超强度特殊钢剪刀口，坚固耐用，具有剪切效果好，操作简便、快捷等优点。
- * 最大压力：14T
- * 剪切范围：4mm-20mm



型号 ITEM NO	规格 SIZE	装箱数 PCS	体积 MEAS	重量 W	RMB
WS-CPC20A		4	57X26X46cm	27kg	906.24
WS-CPC20B 刀头 (CUTTER)		100			125.54

液压钢筋剪断钳 HYDRAULIC CUTTING PLIERS



- * 超强度特殊钢剪刀口，坚固耐用，具有剪切效果好，操作简便、快捷等优点。
- * 最大压力：12T
- * 剪切范围：4mm-16mm



型号 ITEM NO	规格 SIZE	装箱数 PCS	体积 MEAS	重量 W	RMB
WS-CPC16A		4	46.5X18X40cm	16kg	619.86
WS-CPC16B 刀头 (CUTTER)		150			101.59

液压压接钳 HYDRAULIC CRIMPING PLIERS



- * 最大压力：8T
- * 特殊钢压接模块，采用镀铬工艺，坚固耐用。
- * 压接范围：4-70mm²



型号 ITEM NO	规格 SIZE	装箱数 PCS	体积 MEAS	重量 W	RMB
WS-YQK70		4	42X34.5X18.5cm	10kg	458.77

液压压接钳
HYDRAULIC CRIMPING PLIERS



- ★ 最大压力: 12T
- ★ 特殊钢压接模块, 采用镀铬工艺, 坚固耐用。
- ★ 适用铜端子、套管120mm²以下
- ★ 标准配件: 附模具: 10-120mm²

型号 ITEM NO	规格 SIZE	装箱数 PCS	体积 MEAS	重量 W	RMB
WS-YQK120		4	46X20X37cm	22kg	435.80

液压压接钳
HYDRAULIC CRIMPING PLIERS



- ★ 最大压力: 12T
- ★ 特殊钢压接模块, 采用镀铬工艺, 坚固耐用。
- ★ 适用铜端子、套管240mm²以下
- ★ 标准配件: 附模具16-240mm²

型号 ITEM NO	规格 SIZE	装箱数 PCS	体积 MEAS	重量 W	RMB
WS-YQK240		4	54X22.5X40cm	27kg	448.04

液压压接钳
HYDRAULIC CRIMPING PLIERS



- ★ 最大压力: 16T
- ★ 特殊钢压接模块, 采用镀铬工艺, 坚固耐用。
- ★ 适用铜端子、套管300mm²以下
- ★ 标准配件: 附模具10-300mm²

型号 ITEM NO	规格 SIZE	装箱数 PCS	体积 MEAS	重量 W	RMB
WS-YQK300		4	54X22.5X40cm	28kg	502.99

液压压接钳
HYDRAULIC CRIMPING PLIERS



镀铬模具水抛技术, 模具平整, 压接轻松不费力。

加厚绝缘手柄, 防电防滑, 握感舒适。

全钢热处理技术, 产品不易断裂, 使用寿命高。

- ★ 额定输出力: 70KN
- ★ 压接范围: 铜端子10-120mm²
铝端子10-95mm²

型号 ITEM NO	规格 SIZE	装箱数 PCS	体积 MEAS	重量 W	RMB
WS-120		4	46.5X19X39.5cm	20kg	408.16

液压压接钳
HYDRAULIC CRIMPING PLIERS



镀铬模具水抛技术, 模具平整, 压接轻松不费力。

加厚绝缘手柄, 防电防滑, 握感舒适。

全钢热处理技术, 产品不易断裂, 使用寿命高。

- ★ 额定输出力: 70KN
- ★ 压接范围: 铜端子16-240mm²
铝端子16-185mm²

型号 ITEM NO	规格 SIZE	装箱数 PCS	体积 MEAS	重量 W	RMB
WS-240		4	46.5X19X39.5cm	20kg	434.84

液压压接钳
HYDRAULIC CRIMPING PLIERS



镀铬模具水抛技术, 模具平整, 压接轻松不费力。

加厚绝缘手柄, 防电防滑, 握感舒适。

全钢热处理技术, 产品不易断裂, 使用寿命高。

- ★ 额定输出力: 85KN
- ★ 压接范围: 铜端子16-300mm²
铝端子16-240mm²

型号 ITEM NO	规格 SIZE	装箱数 PCS	体积 MEAS	重量 W	RMB
WS-300		4	51.5X19X39.5cm	25kg	461.52

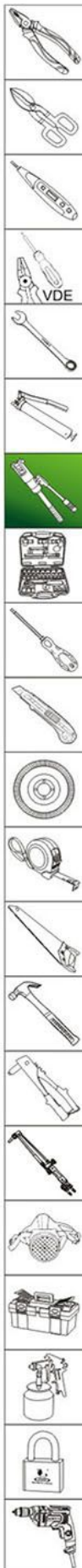

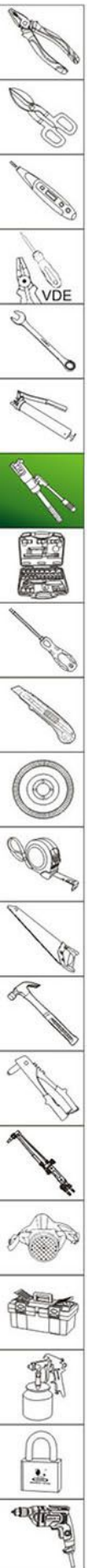

快速两用液压钳 HYDRAULIC CUTTING PLIERS



★ 刀头与压接模块可互换

- ★ 镀铬特殊钢压接模块，钳体全钢制造，坚固耐用。
- ★ 双速配置，可调回油阀门。
- ★ 用于切断时具有剪切效果好、平稳和操作简便，剪切材料的硬度必须保证在HRC-10以下，用于压接时具有压接快、牢固、耐震、压接密各电阻小等优点。
- ★ 广泛应用于电力、建筑、交通、石油等各种行业。
- ★ 剪切范围：Φ4-Φ16mm 压接范围：10-120mm²
12mm(可配WS-COC12B刀头CUTTER)

型号 ITEM NO	规格 SIZE	装箱数 PCS	体积 MEAS	重量 W	RMB
WHP-120		1/4	45.5x19x40cm	295kg	724.57

快速液压钳 HYDRAULIC CRIMPING PLIERS



- ★ 压接头可360度旋转，压接范围：50-400mm²
- ★ 玻璃纤维操作绝缘棒，可以防止意外电击。
- ★ 压接头部可以自由旋转180度，可在较窄地方工作。
- ★ 电力电缆导线用油压式压接，紧密导电良好，不容易脱落与导热。
- ★ 内置调压阀，当压力达到设定最大压力时自动卸压，防止工具过压。
- ★ 双速装置将压模快速送到压接管，压力上升，然后自动转换到低速，在完成压接过程中既省时又省力。

型号 ITEM NO	规格 SIZE	装箱数 PCS	体积 MEAS	重量 W	RMB
WS-CYO430		1	77X13.5X23cm	12kg	4136.50

液压拉马 MULTI-FUNCTIONAL HYDRAULIC GEAR PULLER



- ★ 顶杆经过特殊热处理，坚固耐用。
- ★ 拉爪可以任意调整高低，使用方便。
- ★ 三爪式和二爪式可根据现场工作需要拆据。

型号 ITEM NO	规格 SIZE	装箱数 PCS	体积 MEAS	重量 W	RMB
WS-5T	5T	2	48X36X25cm	32.5kg	678.70
WS-10T	10T	2	48X36X25cm	46.5kg	949.40
WS-15T	15T	2	56X21X27cm	32kg	1658.10
WS-20T	20T	2	56X21X27cm	34.5kg	1773.26
WS-30T	30T	1	52X21X16.5cm	25.5kg	2726.58
WS-50T	50T	1	65X23.5X15.5cm	32kg	3800.51

液压开孔器 FOR NON-IN SULATEK TERMINAL



- ★ 开孔范围：16.5mm-60mm
- ★ 最大开孔力：10T
- ★ 行程：25mm
- ★ 模具配置：22.5、28.3、34.6、43.2、49.6、61.5

型号 ITEM NO	规格 SIZE	装箱数 PCS	体积 MEAS	重量 W	RMB
WS-SYK8		2	42.5X25.5X27cm	27.5kg	1013.83



组套工具系列 TOOLS SET SERIES

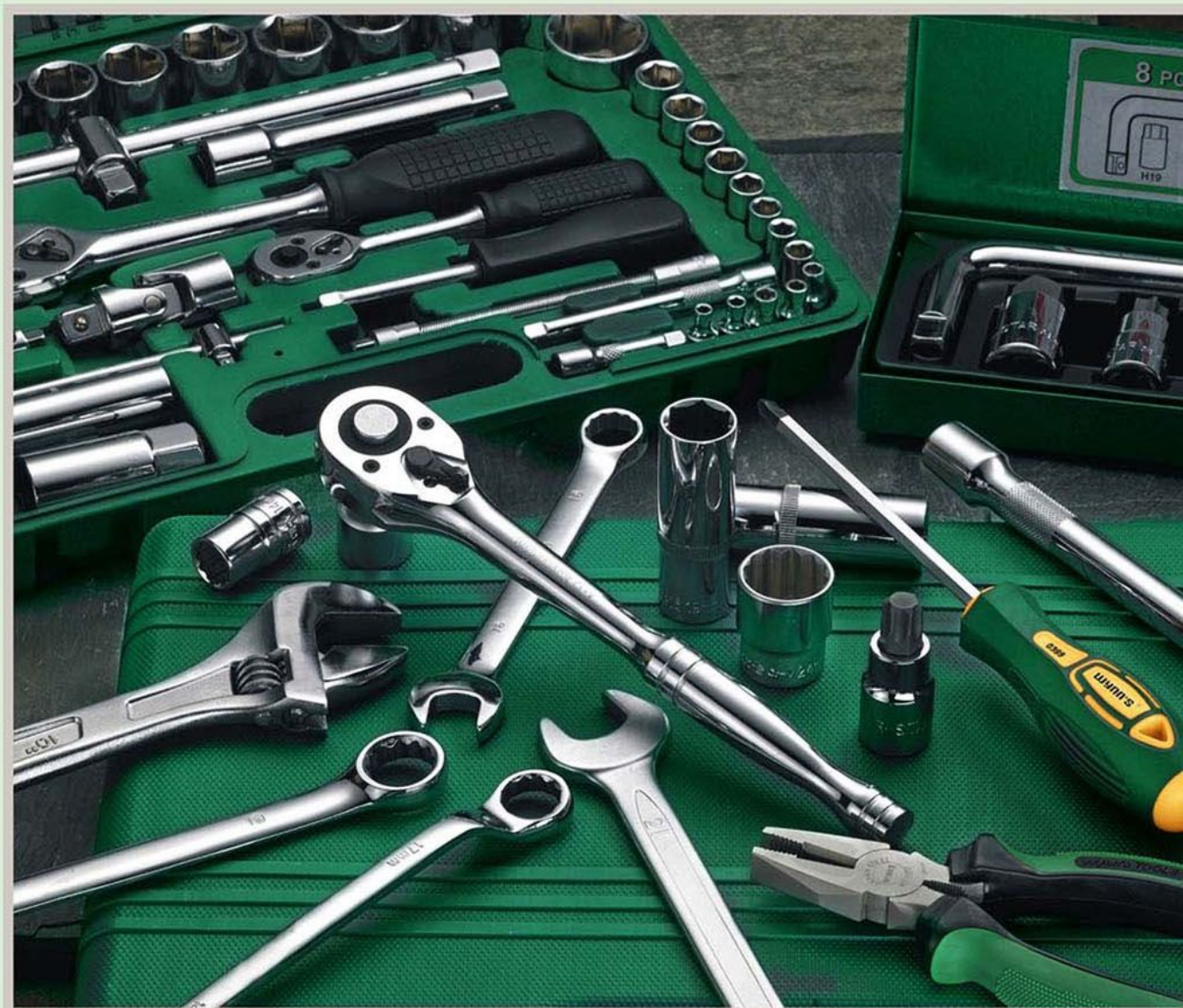

精心的选料取材

每一个造型

每一次铸造

凝聚威力狮人的心血

旨在令我们的产品

洋溢出气派不凡的内涵

尽显现代时尚的气息

延续于您生活的每一个角落

拥有它令您倍感温馨怡人

CHOOSING THE RAW MATERIALS PAINSTAKING LY

EVERY MOLDING

EVERY CASTING

JUST FOR MAKING PERFECT PRODUCTS

WHENEVER YOU SEE IT, YOU'LL BE WELL IMPRESSED.

WHENEVER YOU HOLD IT, YOU'LL BE SATISFIED

WHENEVER YOU OWN IT, YOU'LL BE HONORED.

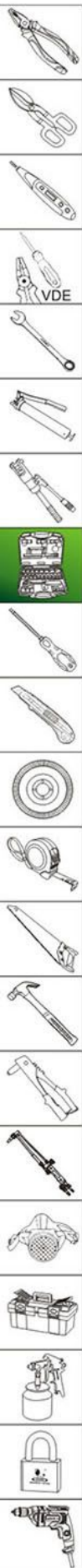

66件套锂电钻工具组套

型号 ITEM NO.	规格 SIZE	装箱数 PCS	体积 MEAS	重量 W	RMB
W066		4	42X40X32cm	23.5kg	643.06

66PCS LITHIUM ELECTRIC DRILL TOOL SETS

充电式起子电钻 12V	1PC
锂电钻电池	1PC
锂电钻充电器	1PC
螺丝批 胶柄 6X4寸+	1PC
螺丝批 胶柄 6X4寸-	1PC
批头套装	2PC
旋具杆	1PC
平头内六角9件套	9PC
美工刀片 14节 100MM	1PC
迷你弓形锯架	1PC
美工刀	1PC
美式钢丝钳 8寸	1PC
美式尖嘴钳 6寸	1PC
PVC电气胶带 52X15	1PC
多彩测电笔	1PC
电子剪	1PC
万向软管连接轴	1PC
风批头 65MM	9PC
加长连接杆	1PC
活动扳手 粘塑柄 8寸	1PC
纤维柄羊角锤 0.25KG	1PC
1/4"套筒头子(六角形) 5-6-7-8-9-10-11-12-13MM	9PC
黄公英卷尺 3mX16	1PC
元件盒 127X75X27MM	1PC
高速钢麻花钻 2.0MM、3.0MM、4.0MM、5.0MM、6.0MM	5PC
三角玻璃 陶瓷钻 5.0MM、6.0MM、8.0MM	3PC

18件套园林工具组套

型号 ITEM NO.	规格 SIZE	装箱数 PCS	体积 MEAS	重量 W	RMB
W018A		4	45X43X35cm	19kg	544.55

18PCS GARDEN TOOL SET

不锈钢两用锄	1PC
伸缩草剪(钢管柄)	1PC
不锈钢取草器	1PC
不锈钢移植铲	1PC
不锈钢迷你三爪钎	1PC
不锈钢迷你尖铲	1PC
木柄迷你移植铲	1PC
高档枝剪 8寸	1PC
折叠锯 三面锯齿 10寸	1PC
多功能八段水枪	3PC
水枪接头组套	1PC
黄公英卷尺 3mX16	1PC
两用喷洒水壶	1PC
30米扎带	1PC
美工刀	1PC
美工刀片	1PC



65件套 多功能10厘电钻工具组套

型号 ITEM NO	规格 SIZE	装箱数 PCS	体积 MEAS	重量 W	RMB
W065		4	42X40X32cm	22kg	643.06

65PCS MULTI-FUNCTION 10 MILE ELECTRIC DRILL TOOL SETS

交流电钻 10厘	1PC
螺丝批 胶柄 6X4寸+	1PC
螺丝批 胶柄 6X4寸-	1PC
批头套装	10PC
六角旋具杆	1PC
球头内六角 9件套	9PC
风批头 65MM	9PC
加长连接杆	1PC
美工刀片 14节 100MM	1PC
万能扳手	1PC
美工刀	1PC
美式钢丝钳 8寸	1PC
美式尖嘴钳 6寸	1PC
PVC电气胶带 52X15	1PC
多彩测电笔	1PC
迷你弓形锯架锯条	1PC
风批头 2# 65MM	2PC
活动扳手 粘塑柄 8寸	1PC
纤维柄羊角锤 0.25KG	1PC
1/4"套筒头子(六角形) 5-6-7-8-9-10-11-12-13MM	9PC
钢卷尺 3m	1PC
元件盒 140X75X27MM	1PC
高速钢麻花钻 3.0MM、4.0MM、5.0MM、6.0MM、8.0MM	5PC
三角玻璃 陶瓷钻 5.0MM、6.0MM、8.0MM	4PC



75件套多功能13厘电钻工具组套

型号 ITEM NO	规格 SIZE	装箱数 PCS	体积 MEAS	重量 W	RMB
W075		4	45X43X35cm	28kg	839.63

75PCS MULTI-FUNCTIONAL 13 MM ELECTRIC DRILL TOOL SETS

交流冲击电钻 13厘	1PC
电钻 把手	1PC
螺丝批 胶柄 6X4寸+	1PC
螺丝批 胶柄 6X4寸-	1PC
批头套装 10个规格	10PC
六角旋具杆	1PC
球头内六角 9件套	9PC
万能扳手	1PC
迷你弓形锯架 150mm	1PC
美工刀	1PC
美式钢丝钳 8寸	1PC
美式尖嘴钳 6寸	1PC
PVC电气胶带 52X15	1PC
多彩测电笔	1PC
不锈钢电子剪	1PC
风批头 65MM	9PC
批头加长接杆	1PC
活动扳手 粘塑柄 8寸	1PC
纤维柄羊角锤 0.25KG	1PC
1/4"套筒头子(六角形) 5-6-7-8-9-10-11-12-13MM	9PC
钢卷尺 3m	1PC
元件盒 127X75X27MM	1PC



高速钢麻花钻 3.0MM、4.0MM、5.0MM、6.0MM、8.0MM	5PC
三角玻璃 陶瓷钻 4.0MM、5.0MM、6.0MM、8.0MM、10MM	5PC
多功能剥线钳 三合一	1PC
美工刀片 14节 100MM	1PC
钟表批	6PC

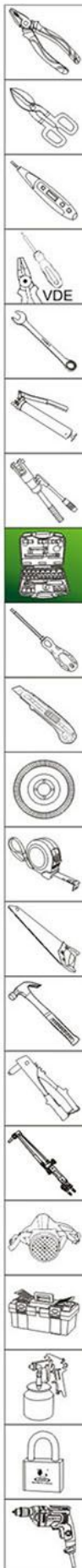



棘轮快速扳手 1/4X10MM	1PC
1/4"套筒头子(六角形)4厘、5厘、6厘、7厘、8厘、9厘、10厘、11厘、12厘、13厘	10PC
六角头子 镜面 8厘、9厘、10厘、11厘、12厘、13厘、14厘、15厘、16厘、17厘、19厘、22厘	13PC
两用扳手 镜面 8厘、10厘、12厘、14厘、17厘、19厘	6PC
旋具批	1PC
弹套	1PC
加长连接杆	1PC

85件套机修工具组套

型号ITEMNO	规格SIZE	装箱数PCS	体积MEAS	重量W	RMB
W085		4	45X43X35cm	31kg	814.05

85PCS MACHINE MAINTENANCE TOOL SET

活动扳手 镀铬半抛光 8寸	1PC
大力钳 吸塑普通 10寸	1PC
纤维柄 元头锤 1LB	1PC
螺丝批 胶柄 1.5两用批	1PC
批头套装	20PC
塞尺 100X14片	1PC
火花塞套筒 16MM	1PC
接杆扳手 镜面 5寸	1PC
球头内六角9件套	9PC
PVC电气胶带 52X15	1PC
黄公英卷尺 3mX16	1PC
螺丝批 3X75mm ⊕ ⊖ 5X100mm ⊕ ⊖	4PC
小锯架 铝合金	1PC
感应电笔 不带灯	1PC
钢丝钳 香蕉柄 8寸	1PC
尖咀钳 香蕉柄 6寸	1PC
美工刀片 14节 100MM	1PC
美工刀	1PC
水泵钳 10寸	1PC
棘轮快速扳手 1/2	1PC

46件套电力专用工具组套

型号ITEMNO	规格SIZE	装箱数PCS	体积MEAS	重量W	RMB
W046A		4	45X43X35cm	23kg	914.22

46PCS ELECTRIC POWER SPECIAL TOOL SETS

黄公英卷尺 3mX16	1PC
多彩测电笔	1PC
PVC电气胶带 52X15	1PC
不锈钢电子剪 7寸	1PC
旋具杆	1PC
批头套装	10PC
耐高压绝缘电工批 125mm-	1PC
耐高压绝缘电工批 100mm+	1PC
全塑锯架	1PC
耐高压绝缘水泵钳 10寸	1PC
自动剥线钳	1PC
多功能折叠刀	1PC
活动扳手 粘塑柄 8寸	1PC
纤维柄羊角锤 0.25KG	1PC
钢丝钳 香蕉柄 8寸	1PC
尖咀钳 香蕉柄 6寸	1PC
LED手电筒	1PC
钟表批	6PC
不锈钢尖头镊子 120mm	1PC
球头内六角9件套	9PC
万用表	1PC
高档电工刀 黑檀木柄 直咀	1PC
多功能电缆线钳	1PC



45件套高档家用工具组套

型号 ITEM NO	规格 SIZE	装箱数 PCS	体积 MEAS	重量 W	RMB
W045A		5	49X42X32cm	21kg	519.80

45PCS HIGH-END HOME TOOLS SET

平头内六角9件套	9PC
高档小钢锯	1PC
合金木工锯条	1PC
玻璃刀头	1PC
绝缘测电笔 5X100- 5X100+	2PC
LED手电筒	1PC
旋具杆	1PC
铝合金美工刀	1PC
多功能折叠刀	1PC
双色钢管柄羊角锤 0.25KG	1PC
多彩测电笔	1PC
批头套装	10PC
活动扳手 粘塑柄 8寸	1PC
水泵钳 镍合金双色 10寸	1PC
三色柄尖咀钳 6寸	1PC
三色柄钢丝钳 7寸	1PC
不锈钢电子剪 7寸	1PC
黄公英卷尺 3mX16	1PC
不锈钢尖头镊子 120mm	1PC
PVC电气胶带 52X15	1PC
钟表批	6PC



68件套高档家用工具组套

型号 ITEM NO	规格 SIZE	装箱数 PCS	体积 MEAS	重量 W	RMB
W068		5	42X40X32cm	22kg	536.30

68PCS HIGH-END HOME TOOLS SET

平头内六角9件套	9PC
组合螺丝批 D型 32件	32PC
高档胶柄螺丝批 5X4寸+ 5X4寸-	2PC
LED手电筒	1PC
T型杆	1PC
铝合金美工刀	1PC
多功能折叠刀	1PC
双色钢管柄羊角锤 0.25KG	1PC
多彩测电笔	1PC
1/4"套筒头子(六角形) 5厘、6厘、7厘、8厘、9厘、10厘、11厘、12厘、13厘	9PC
迷你锯架	1PC
活动扳手 粘塑柄 8寸	1PC
水泵钳 镍合金双色 10寸	1PC
三色柄尖咀钳 6寸	1PC
三色柄钢丝钳 7寸	1PC
不锈钢电子剪 7寸	1PC
黄公英卷尺 3mX16	1PC
不锈钢尖头镊子 120mm	1PC
PVC电气胶带 52X15	1PC

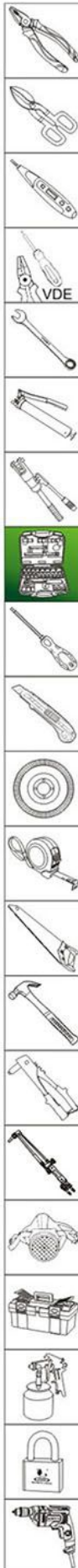

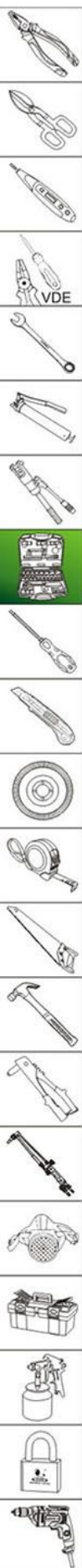

- * 专业用于汽车的应急、维修与养护，配置齐全、实用，携带方便。
- * 是随车的必备应急维修工具组套。

26件套汽修应急工具组套

型号ITEM NO	规格SIZE	装箱数PCS	体积MEAS	重量W	RMB
W026C		4	48X47X37cm	27kg	1454.88

26PCS AUTO REPAIR KIT

便捷式汽车充气泵	1PC
尖咀钳香蕉柄6寸	1PC
PVC电气胶带52X15	1PC
螺丝批 双色彩条 6X100- 6X100+	2PC
美工刀	1PC
汽车电笔	1PC
双头套筒1/2X17X19 1/2X21X23	2PC
火花塞套筒 21mm	1PC
拉杆扳手	1PC
三角型警示牌	1PC
补胎胶	1PC
胎压笔	1PC
补胎针	2PC
吸油泵	1PC
拖车绳	1PC
充气泵气嘴	3PC
电源连接线	1PC
多功能充电宝(汽车应急启动电源)	1PC
充电宝充电器	1PC
车载充电器	1PC

48件套电讯工具组套

型号ITEM NO	规格SIZE	装箱数PCS	体积MEAS	重量W	RMB
W048		5	49X40X32cm	19kg	459.19

48PCS TELECOMMUNICATION TOOL SET

螺丝批 胶柄 5X100- 5X100+ 3X75- 3X75+	4PC
批头	10PC
旋具杆	1PC
平头内六角 8件套	8PC
美工刀	1PC
斜咀钳 香蕉柄 6寸	1PC
尖咀钳 香蕉柄 6寸	1PC
PVC电气胶带 52X15	1PC
感应电笔(不带灯)	1PC
6支装钟表批	6PC
不锈钢尖头镊子 120mm	1PC
电脑刷	1PC
万用表	1PC
电烙铁 30W	1PC
活动扳手(镀铬半抛光) 8寸	1PC
管装焊锡丝 1.0mm 17G	1PC
吸锡泵	1PC
小锯架(铝合金)	1PC
黄公英卷尺 2mX13	1PC
纤维柄 钳工锤 200G	1PC
多用剥线钳	1PC
LED手电筒	1PC



72 件套家庭工具组套

型号 ITEM NO	规格 SIZE	装箱数 PCS	体积 MEAS	重量 W	RMB
W072		1/2	44.5X34X36.5cm	18kg	1233.07

72PCS TOOL SET

活动扳手 10"/250mm	Adjustable Wrench	1PC
钢丝钳 7"/175mm	Combination Pliers	1PC
尖嘴钳 6"/160mm	Long Nose Pliers	1PC
斜嘴钳 6"/160mm	Diagonal Pliers	1PC
高档胶柄伸缩两用批	Adjustable Two Way Screwdriver	1PC
旋具 5X100mm ⊕ ⊖	Screwdriver	2PCS
旋具 3X75mm ⊕ ⊖	Screwdriver	2PCS
34件套组合螺丝批	Metalive Precision Tool Kit	34PCS
⊕ PH0 PH1 PH2 PH3 ⊖ 3.0 4.0 5.0 6.0 ● H2.0 H2.5 H3.0 H4.0 H5.0 H6.0		
⊙ T4 T5 T6 T8 T9 T10 T15 T20 T25 T30 ⊕ 1 2 3 ⊕ 2 4 6 S1 S2		
手电筒	Flashlight (2XAA, Excluded)	1PC
羊角锤 16:OZ	Claw Hammer	1PC
钢锯架	Frame Hack Saw	1PC
鱼雷式水平尺	Magnetic Fish Torpedo Type Level	1PC
9件套公制球头型内六角扳手	9PCS Extralong Ball Point Hex Key Set	9PCS
5件套销冲	5PCS Chisel Set	5PCS
扁锉 200mm	File	1PC
水泵钳 10"/250mm	Water Pump Pliers	1PC
胡桃钳 8"/200mm	Carpenters Pliers	1PC
不锈钢电子剪 7"/175mm	Stainless By-pass Pruners	1PC
美工刀	Utility knife	1PC



多功能折叠刀	Multi-Function Flexible Knife	1PC
测电笔	Test Pen	1PC
钢卷尺 3m	Stee Measuring Tape	1PC
钢锯条	Hacksaw Blade	1PC
美工刀片	Cutter Blade	1PC
电工胶布	PVC Insulation Tape	1PC
铝合金工具箱	Al Alloy Tool Box	1PC

49 件套机修工具组套

型号 ITEM NO	规格 SIZE	装箱数 PCS	体积 MEAS	重量 W	RMB
W049		1/2	44.5X34X36.5cm	19kg	1220.72

49PCS MACHINE MAINTENANCE TOOL SET

活动扳手 10"/250mm	Adjustable Wrench	1PC
钢丝钳 6"/160mm	Combination Pliers	1PC
尖嘴钳 6"/160mm	Long Nose Pliers	1PC
斜嘴钳 6"/160mm	Diagonal Pliers	1PC
旋具 5X100mm ⊕ ⊖	Screwdriver	2PCS
旋具 6X100mm ⊕ ⊖	Screwdriver	2PCS
圆头锤 1LB	Ball Pein Hammer	1PC
钟表批 PH0, PH1 ⊕ 1.4, 2.0, 2.4, 3.0mm ⊖	Precision Screwdriver	6PCS
钢锯架	Frame Hack Saw	1PC
铝合金水平尺 300mm	Aluminium Level	1PC
9件套公制球头型内六角扳手	9PCS Extralong Ball Point Hex Key Set	9PCS
两用扳手镜面	Combination Wrench	9PCS
8mm 10mm 12mm 13mm 14mm 17mm 19mm 22mm 24mm		
水泵钳 10"/250mm	Water Pump Pliers	1PC
四用挡圈钳	4-in-1 Circlip Pliers	4PCS
多功能压接剥线钳	Black Wire Stripper	1PC
万用表	Multi-meter	1PC
折叠式美工刀	Folding Utility knife	1PC
美工刀片	Cutter Blade	1PC



测电笔	Test Pen	1PC
钢锯条	Hacksaw Blade	1PC
电工胶布	PVC Insulation Tape	1PC
铝合金工具箱	Al Alloy Tool Box	1PC

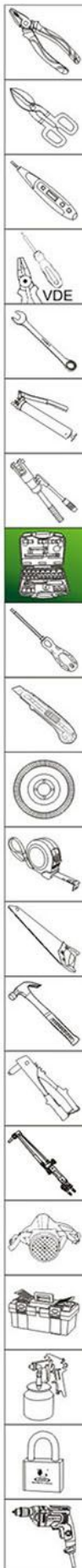

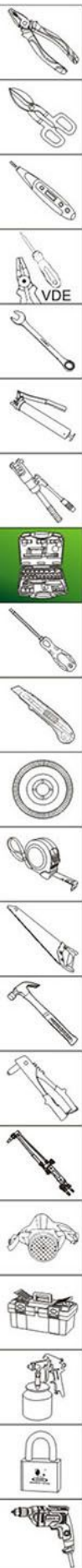

21件套汽车应急工具(轿车必备)

型号 ITEM NO.	规格 SIZE	装箱数 PCS	体积 MEAS.	重量 W	RMB
W22402		4	50X47.5X36.5cm	29kg	845.26

21PCS CAR EMERGENCY TOOL SET

便捷式汽车充气泵	Portable Car Inflator	1PC
补胎针	Tyre Repair Needle	2PCS
胶条	Rubber Sticks	1PC
胎压笔	Pressure Gauge	1PC
应急电瓶夹线	Booster Cable 200amp	1PC
工作灯	Working Lamp	1PC
三角形警示牌	Triangle Warning Plate	1PC
拖车绳	Tow Rope 4m	1PC
吸油管	Oil Suction Hose	1PC
拉杆扳手	Extension Bars	1PC
17X19mm 套筒	Socket	1PC
21X23mm 套筒	Socket	1PC
活动扳手	Adjustable Wrench	1PC
旋具 6X100mm ⊕ ⊖	Screwdriver	2PCS
汽车电笔	Automobile Test Pencil	1PC
鲤鱼钳 200mm	Slip Joint Pliers	1PC
火花塞套筒	Spark Plug Socket	1PC
工具塑料盒	Plastic Box	1PC
绝缘胶布	PVC Insulation Tape	1PC
电子剪 175mm	Stainless BY-PASS Pruners	1PC

- ★ 专业用于汽车的应急、维修与养护，配置齐全、实用，携带方便。
- ★ 是随车的必备应急维修工具组套。
- ★ 可直接插在汽车点烟器上使用，使用方便、快捷。



18 件套家庭工具组套

型号 ITEM NO.	规格 SIZE	装箱数 PCS	体积 MEAS.	重量 W	RMB
W018		6	48X38.5X27.5cm	18kg	246.00

18PCS TOOL SET

旋具 5X100mm ⊕ ⊖	Screwdriver	2PCS
活动扳手 8"/200mm	Adjustable Wrench	1PC
钢丝钳 6"/160mm	Combination Pliers	1PC
尖嘴钳 6"/160mm	Long Nose Pliers	1PC
钢锯架	Frame Hack Saw	1PC
手电筒	Flashlight (2XAA, Excluded)	1PC
羊角锤 0.25KG	Claw Hammer	1PC
美工刀	Utility Knife	1PC
不锈钢多用剪刀	Multi-functional Stainless scissors	1PC
测电笔	Test Pen	1PC
钢卷尺 2m	Steel Measuring Tape	1PC
鱼雷式水平尺	Magnetic Fish Torpedo Type Level	1PC
镊子	Tweezers	1PC
美工刀片	Cutter Blade	1PC
电工胶布	PVC Insulation Tape	1PC
沾合剂	Power Instant Glue	1PC
吹塑盒	Ari Blowing Plastic Case	1PC

- ★ 配置齐全、实用，携带方便；适用于居家、企事业单位赠送礼品，也可用作超市、物业等的促销礼品。



10 件套家庭工具组套

型号 ITEM NO.	规格 SIZE	装箱数 PCS	体积 MEAS	重量 W	RMB
W010		12	44X27.5X41cm	20.5kg	140.13

10PCS TOOL SET

旋具 5X100mm ⊕ ⊖	Screwdriver	2PCS
活动扳手 8"/200mm	Adjustable Wrench	1PC
钢丝钳 6"/160mm	Combination Pliers	1PC
美工刀	Utility Knife	1PC
羊角锤 0.25KG	Claw Hammer	1PC
不锈钢多用剪刀	Multi-functional Stainless scissors	1PC
测电笔	Test Pen	1PC
钢卷尺 2m	Steel Measuring Tape	1PC
电工胶布	PVC Insulation Tape	1PC
吹塑盒	Ari Blowing Plastic Case	1PC



★ 配置齐全、实用，携带方便；适用于居家、企事业单位赠送礼品，也可用作超市、物业等的促销礼品。

11 件套家庭工具组套

型号 ITEM NO.	规格 SIZE	装箱数 PCS	体积 MEAS	重量 W	RMB
W011		10	47.5X32.5X36cm	21kg	183.76

11PCS TOOL SET

旋具 5X100mm ⊕ ⊖	Screwdriver	2PCS
活动扳手 8"/200mm	Adjustable Wrench	1PC
钢丝钳 6"/160mm	Combination Pliers	1PC
美工刀	Utility knife	1PC
多功能安全锤	Multi-function Installstion Hammer	1PC
羊角锤 0.25KG	Claw Hammer	1PC
不锈钢多用剪刀	Multi-functional Stainless scissors	1PC
测电笔	Test Pen	1PC
钢卷尺 2m	Steel Measuring Tape	1PC
电工胶布	PVC Insulation Tape	1PC
吹塑盒	Ari Blowing Plastic Case	1PC



★ 配置齐全、实用，携带方便；适用于居家、企事业单位赠送礼品，也可用作超市、物业等的促销礼品。

21 件套家庭工具组套

型号 ITEM NO.	规格 SIZE	装箱数 PCS	体积 MEAS	重量 W	RMB
W021		10	47.5X32.5X36cm	23kg	247.34

21PCS TOOL SET

活动扳手 8"/200mm	Adjustable Wrench	1PC
钢丝钳 6"/160mm	Combination Pliers	1PC
尖嘴钳 6"/160mm	Long Nose Pliers	1PC
10件套伸缩组合螺丝批	Multi-function Installstion Hammer	
⊕ PH0 PH1 PH2 ⊖ 3.0 5.0 6.0 ⊕ T15 T20 PZ1 PZ2		10PCS
多功能安全锤	Multi-function Installstion Hammer	1PC
羊角锤 0.25KG	Claw Hammer	1PC
美工刀	Utility Knife	1PC
不锈钢多用剪刀	Multi-functional Stainless scissors	1PC
测电笔	Test Pen	1PC
钢卷尺 2m	Steel Measuring Tape	1PC
美工刀片	Cutter Blade	1PC
电工胶布	PVC Insulation Tape	1PC
吹塑盒	Ari Blowing Plastic Case	1PC



★ 配置齐全、实用，携带方便；适用于居家、企事业单位赠送礼品，也可用作超市、物业等的促销礼品。

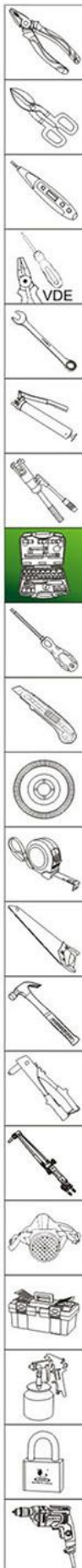

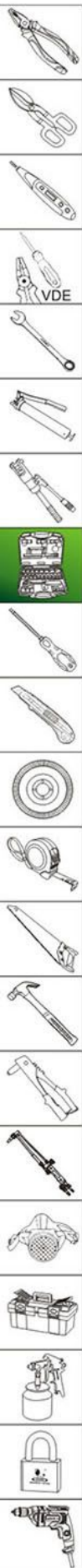

★ 配置齐全、实用，携带方便；适用于居家、企事业单位赠送礼品，也可用作超市、物业等的促销礼品。



24 件套家庭工具组套

型号 ITEM NO.	规格 SIZE	装箱数 PCS	体积 MEAS.	重量 W.	RMB
W024		6	48X38.5X27.5cm	19kg	305.22

24PCS TOOL SET

旋具 5X100mm ⊕ ⊖	Screwdriver	2PCS
旋具 6X38mm ⊕ ⊖	Screwdriver	2PCS
活动扳手 8"/200mm	Adjustable Wrench	1PC
钢丝钳 6"/160mm	Combination Pliers	1PC
尖嘴钳 6"/160mm	Long Nose pliers	1PC
钢锯架	Frame Hack Saw	1PC
多功能安全锤	Multi-function Installstion Hammer	1PC
羊角锤 0.25KG	Claw Hammer	1PC
水泵钳 10"/250mm	Water Pump Pliers	1PC
钟表批 PH0、PH1 ⊕ 1.4、2.0、2.4、3.0mm ⊖	Precision screwdriver	6PCS
美工刀	Utility knife	1PC
不锈钢多用剪刀	Multi-functional Stainless scissiors	1PC
测电笔	Test Pen	1PC
钢卷尺 2m	Stee Measuring Tape	1PC
电工胶布	PVC Insulation Tape	1PC
沾合剂	Power Instant Glue	1PC
吹塑盒	Ari Blowing Plastic Case	1PC



25+8 件套家庭工具组套

型号 ITEM NO.	规格 SIZE	装箱数 PCS	体积 MEAS.	重量 W.	RMB
W025		6	48X38.5X27.5cm	19kg	293.76

25+8PCS TOOL SET

旋具 5X100mm ⊕ ⊖	Screwdriver	2PCS
两用螺丝批 1.5" ⊕ ⊖	Dual-purpose Screwdriver	1PC
活动扳手 8"/200mm	Adjustable Wrench	1PC
钢丝钳 6"/150mm	Combination Pliers	1PC
尖嘴钳 6"/150mm	Long Nose pliers	1PC
钢锯架	Frame Hack Saw	1PC
羊角锤 0.25KG	Claw Hammer	1PC
水泵钳 8"/200mm	Water Pump Pliers	1PC
钟表批 PH0、PH1 ⊕ 1.4、2.0、2.4、3.0mm ⊖	Precision screwdriver	6PCS
手电筒	Flashlight (2XAA, Excluded)	1PC
美工刀	Utility knife	1PC
不锈钢多用剪刀	Multi-functional Stainless scissiors	1PC
测电笔	Test Pen	1PC
钢卷尺 2m	Stee Measuring Tape	1PC
迷你带磁水平尺	Mini Magnetic Horixontal Ruler	1PC
镊子	Tweezers	1PC
美工刀片	Cutter Blade	1PC
电工胶布	PVC Insulation Tape	1PC
沾合剂	Power Instant Glue	1PC
公制平头内六角扳手(短) (1.5-2.0-2.5-3.0-4.0-5.0-5.5-6.0)	Metric Flat end Hex Key Set	8PCS
吹塑盒	Ari Blowing Plastic Case	1PC

★ 配置齐全、实用，携带方便；适用于居家、企事业单位赠送礼品，也可用作超市、物业等的促销礼品。

9 件套家庭工具组套

型号 ITEM NO	规格 SIZE	装箱数 PCS	体积 MEAS	重量 W	RMB
W009		20	48.5X31X30cm	21kg	98.72

9PCS TOOL SET

旋具 5X100mm ⊕⊖	Screwdriver	2PCS
活动扳手 8"/200mm	Adjustable Wrench	1PC
钢丝钳 6"/160mm	Combination Pliers	1PC
美工刀	Utility knife	1PC
测电笔	Test Pen	1PC
钢卷尺 2m	Steel Measuring Tape	1PC
电工胶布	PVC Insulation Tape	1PC
吹塑盒	Ari Blowing Plastic Case	1PC



★ 配置齐全、实用，携带方便；适用于居家、企事业单位赠送礼品，也可用作超市、物业等的促销礼品。

12 件套家庭工具组套

型号 ITEM NO	规格 SIZE	装箱数 PCS	体积 MEAS	重量 W	RMB
W012		10	47.5X31X31cm	18kg	181.36

12PCS TOOL SET

水泵钳 8"/200mm	Water Pump Pliers	1PC
美工刀	Utility Knife	1PC
旋具 6X100mm ⊕⊖	Screwdriver	2PCS
电笔	Test Pen	1PC
手电筒	Flashlight (2XAA, Excluded)	1PC
活动扳手 8"/200mm	Adjustable Spanner	1PC
羊角锤 0.25KG	Claw Hammer	1PC
钢丝钳 6"/160mm	Combination pliers	1PC
钢卷尺 2m	Steel Measuring Tape	1PC
电工胶布	PVC Insulation Tape	1PC
吹塑盒	Air Blowing Plastic Case	1PC



★ 配置齐全、实用，携带方便；适用于居家、企事业单位赠送礼品，也可用作超市、物业等的促销礼品。

12+8件套家庭工具组套

型号 ITEM NO	规格 SIZE	装箱数 PCS	体积 MEAS	重量 W	RMB
W012B		12	44X27.5X41cm	22kg	165.51

12+8PCS TOOL SET

旋具 5X100mm ⊕⊖	Screwdriver	2PCS
活动扳手 8"/200mm	Adjustable Wrench	1PC
钢丝钳 6"/160mm	Combination Pliers	1PC
美工刀	Utility Knife	1PC
手电筒	Flashlight (2XAA, Excluded)	1PC
羊角锤 0.25KG	Claw Hammer	1PC
不锈钢多用剪刀	Multi-functional Stainless scissors	1PC
测电笔	Test Pen	1PC
钢卷尺 2m	Steel Measuring Tape	1PC
美工刀片	Cutter Blade	1PC
电工胶布	PVC Insulation Tape	1PC
平头内六角	Six Corners In A Flat Head	8PC
吹塑盒	Ari Blowing Plastic Case	1PC



★ 配置齐全、实用，携带方便；适用于居家、企事业单位赠送礼品，也可用作超市、物业等的促销礼品。

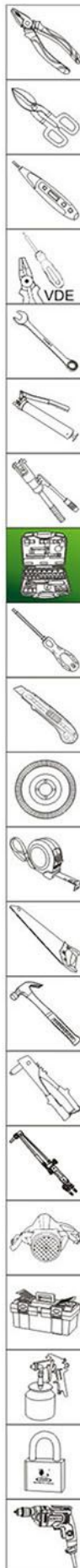

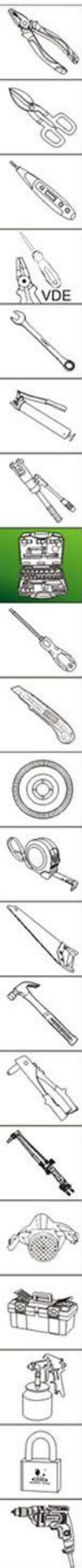

★ 配置齐全、实用，携带方便；专业用于汽车、机械的快修，并广泛用于工矿、电力、军工、船舶制造、航空航天等行业。

钢丝刷	Steel Wire Brush	1PC
两用美工刀/锯	Utility Knife & Saw	1PC
水泵钳 8"/200mm	Water Pump Pliers	1PC
公制六角套筒 1/4" Hexagonal Socket(4,4.5,5,5.5,6,7,8,9,10,11,12,13mm)	12PCS	
公制六角套筒 1/2" Hexagonal Socket (10, 11, 12, 13, 14, 15, 17, 19, 22)	9PCS	
公制两用扳手	Combination Wrench (11, 13, 14, 15, 17, 19mm)	6PCS
吹塑盒	Air Blowing Plastic Case	1PC



80 件套机修工具组套

型号 ITEM NO	规格 SIZE	装箱数 PCS	体积 MEAS	重量 W	RMB
W080		4	46X39.5X34.5cm	27kg	733.49

80PCS MACHINE MAINTENANCE TOOL SET

活动扳手 8"/200mm	Adjustable Wrench	1PC
大力钳 10"/250mm	Power Locking Pliers	1PC
棘轮扳手 1/2"	Ratchet Locking Pliers	1PC
纤维柄圆头锤 0.5kg	Baal Pein Hammer W/Fibreglass Hdl	1PC
一字纹花形旋具头	Assorted Screwdriver Bits	10PCS
十字纹梭形旋具头	Assorted Screwdriver Bits	10PCS
塞尺(厚薄规)	Thickness Gauge	1PC
火花塞套筒 16mm	Spark Socket	1PC
棘轮扳手 1/4"	Ratchet Wrench	1PC
系列接杆 5"	Joint Bar	1PC
旋具头接头(弹套)	Bits Holder	1PC
内六角扳手	Hex Key 1.5mm 2.0mm 2.5mm 3.0mm 4.0mm 5.0mm 6.0mm 8.0mm 10mm	9PCS
绝缘胶布	PVC Insulation Tape	1PC
钢卷尺3m	Steel Measuring Tape	1PC
旋具6X38mm ⊕ ⊖	Screwdriver	2PCS
旋具6X100mm ⊕ ⊖	Screwdriver	2PCS
钢锯架	Frame Hack Saw	1PC
感应数字电笔	Inductive Digital Testpen	1PC
钢丝钳 8"/200mm	Combination Pliers	1PC
尖嘴钳 6"/160mm	Long Nose Pliers	1PC
T字形旋柄	"T" Shape Screwdriver Hdl	1PC
旋具头旋柄	Screwdriver Brush	1PC



★ 配置齐全、实用，携带方便；广泛用于电子、电讯、电力、电脑及日常电器等的维修作业。

旋具 3X150mm ⊕ ⊖	Screwdriver	2PCS
旋具 3X75mm ⊕ ⊖	Screwdriver	2PCS
旋具 5X75mm ⊕ ⊖	Screwdriver	2PCS
电笔	Test Pen	1PC
镊子	Tweezers	1PC
沾合剂	Power Instant Glue	1PC
平头内六角	Six Corners In A Flat Head	8PC
吹塑盒	Air Blowing Plastic Case	1PC



51+8件套电讯工具组套

型号 ITEM NO	规格 SIZE	装箱数 PCS	体积 MEAS	重量 W	RMB
W051		5	39X28X42cm	15kg	429.00

51+8PCS TELECOMMUNICATION TOOL SET

多功能压接剥线钳 8"/200mm	Wire Stripper	1PC
吸锡泵	Desoldering pump	1PC
电工胶布	PVC insulation Tape	1PC
钢卷尺 2m	Steel Measuring Tape	1PC
两用美工刀/锯	Utility knife & Saw	1PC
尖嘴钳 6"/150mm	Long Nose pliers	1PC
斜嘴钳 6"/150mm	Diagonal pliers	1PC
旋具 6X100mm ⊕ ⊖	Screwdriver	2PCS
旋具 6X38mm ⊕ ⊖	Screwdriver	2PCS
小手电筒	Flashlight (2XAA, Excluded)	1PC
4-13mm 套筒	Socket 4,4.5,5,5.5,6,7,8,9,10,11,12,13mm	12PCS
T型螺丝批柄	"T" Shape Screwdriver Hdl	1PC
旋具接头	Bits Joiner	1PC
批头	Batch Of Head	10PCS
活动扳手 8"/200mm	Adjustable Wrench	1PC
毛刷	Brush	1PC
万用表	Multimeter	1PC
焊锡丝	Solder Wire	1PC
电烙铁	Soldering Iron	1PC

22+8件套家用工具组套

型号 ITEM NO.	规格 SIZE	装箱数 PCS	体积 MEAS	重量 W	RMB
W022		10	56X38X41.5cm	28kg	287.12

22PCS TOOL SET

旋具 6X100mm ⊕ ⊖	Screwdriver	2PCS
旋具 6X38mm ⊕ ⊖	Screwdriver	2PCS
水泵钳 8"/200mm	Water Pump Pliers	1PC
美工刀	Utility Knife	1PC
粘合剂	Power Instant Glue	1PC
钢锯架	Frame Hack Saw	1PC
电笔	Test Pen	1PC
活动扳手 8"/200mm	Adjustable Wrench	1PC
羊角锤 0.25kg	Claw Hammer	1PC
尖嘴钳 6"/160mm	Long Nose Pliers	1PC
钢丝钳 6"/160mm	Combination Pliers	1PC
钟表批 PH0、PH1 ⊕ 1.4、2.0、2.4、3.0mm ⊖	Precision Screwdriver	6PCS
电工胶布	PVC Insulation Tape	1PC
钢卷尺 2m	Steel Measuring Tape	1PC
吹塑盒	Air Blowing Plastic Case	1PC



* 配置齐全、实用，携带方便；适用于居家、企事业单位赠送礼品，也可用作超市、物业等的促销礼品。

美工刀	1PC
平头内六角8支装	8PC

42+19件套电讯工具组套

型号 ITEM NO.	规格 SIZE	装箱数 PCS	体积 MEAS	重量 W	RMB
W042		5	47X46.5X34cm	22kg	548.48

42+19PCS TELECOMMUNICATION TOOL SET

活动扳手 8"/200mm	Adjustable Wrench	1PC
钳工锤 200G	Fitter Hammer	1PC
尖嘴钳 6"/150mm	Long Nose Pliers	1PC
斜嘴钳 6"/150mm	Diagonal Pliers	1PC
钢丝钳 6"/150mm	Combination Pliers	1PC
自动剥线钳	"B" Shape Wire Stripper	1PC
焊锡丝	Solder Wire	1PC
电烙铁	Soldering Iron	1PC
数显万用表	Digital Multi-Meter	1PC
钟表批 PH0、PH1 ⊕ 1.4mm、2.0mm、2.4mm、3.0mm ⊖	Precision Screwdriver	6PCS
公制六角套筒1/4" (4、4.5、6、8、10、12、13mm)	Hexagonal Socket	7PCS
小手电筒	Flashlight (2XAA, Excluded)	1PC
电脑刷	Computer Brush	1PC
感应数字电笔	Inductive Digital test pen	1PC
钢锯架	Frame Hack Saw	1PC
吸锡泵	Desoldering Pump	1PC
旋具 3X150mm ⊕ ⊖	Screwdriver	2PCS
旋具 3X75mm ⊕ ⊖	Screwdriver	2PCS
旋具 6X100mm ⊕ ⊖	Screwdriver	2PCS
旋具 5X75mm ⊕ ⊖	Screwdriver	2PCS
旋具 6X38mm ⊕ ⊖	Screwdriver	2PCS
镊子	Tweezers	1PC
美工刀	Utility Knife	1PC



* 配置齐全、实用，携带方便；广泛用于电子、电讯、电力、电脑及日常电器等的维修作业。

T型杆	T Type Rod	1PC
钢卷尺 2m	Steel Measuring Tape	1PC
电工胶布	PVC Insulation Tape	1PC
平头内六角	Six Corners In A Flat Head	8PC
批头	Batch Of Head	10PC
吹塑盒	Air Blowing Plastic Case	1PC

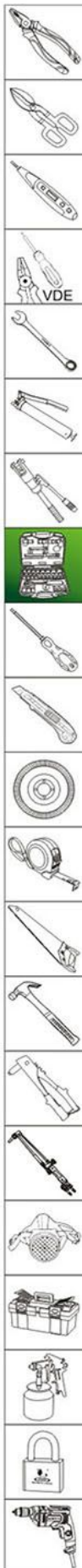

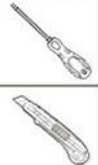
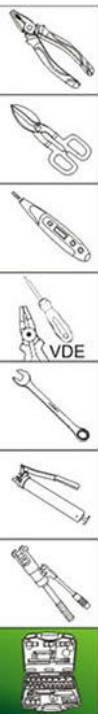

* 配置齐全、实用，携带方便；广泛用于居家、电力、电子、电讯、电脑及日常电器等的维修作业



38件套家用电力专用工具套装

型号 ITEM NO	规格 SIZE	装箱数 PCS	体积 MEAS	重量 W	RMB
W038		4	46X33.5X38cm	21kg	621.53

38PCS ELECTRIC TOOL SET

高档包胶强磁钢卷尺 3m	Measuring Tape	1PC
高档多功能电笔	Digital voltage tester	1PC
七合一多用旋具	Mrtalve Precision Tool Kit	7PCS
不锈钢电子剪 7"/175mm	Stainless by-pass pruners	1PC
套装电工螺丝批 4X100mm ⊕ ⊖	Electrician Screwdriver	2PCS
铝柄方管钢锯架 300mm	Hacksaw Frame, Steel Alloy Construction	1PC
水泵钳 10"/250mm	Water Pump Pliers	1PC
钢丝钳 8"/200mm	Combination Pliers Germany Type	1PC
尖咀钳 6"/150mm	Long Nose Pliers Germany Type	1PC
自动剥线钳 170mm	Automatic Wire Strippers	1PC
铝合金手电筒 双节	Aluminum Flash Light	1PC
单色胶套柄活动扳手 8"/200mm	Adjustable Wrench	1PC
电工刀 200mm	Electrician's Knife	1PC
镜面抛光TRP防震包塑羊角锤 8:OZ	Mirror Polished Claw Hammer With Tpr/Plastic Handle	1PC
8件套折叠式组合内六角	8PCS Folding Hex Key	8PCS
数显万用表	Digital Multi-Meter	1PC
6件套钟表批	6PCS Screw Drivers Set	6PCS
镊子	Tweezers	1PC
电工胶带	PVC Insulation Tape	1PC
吹塑盒	Air Blowing Plastic Case	1PC



43件套家用组套

型号 ITEM NO	规格 SIZE	装箱数 PCS	体积 MEAS	重量 W	RMB
W043		5	39X28X42.5cm	19kg	362.24

43PCS TOOL SET

强磁钢卷尺 3m	Measuring Tape	1PC
电工胶带	PVC Insulation Tape	1PC
高档锯架	Hacksaw Frame	1PC
合金锯条	Hacksaw Blade	5PCS
合金锯片	Hacksaw Blade	1PC
铝合金电筒	Aluminum Flash Light	1PC
美工刀	Utility Knife	1PC
胶柄活动扳手 8"/200mm	Adjustable Wrench	1PC
带测电螺丝批 5X100mm	Tester	1PC
带测电螺丝批 5X100mm	Tester	1PC
钢丝钳 8"/200mm	Combination Pliers Germany Type	1PC
尖咀钳 6"/150mm	Long Nose Pliers Germany Type	1PC
不锈钢多用剪刀	Multi-functional Stainless scissiors	1PC
双色钢管柄羊角锤 0.25P	Claw Hammer	1PC
旋具接杆	Screwdriver Brush	1PC
10 PCS 旋具头子	Bits	10PCS
多功能折叠刀	Multi-Function Flexible Knife	11PCS
吹塑盒	Air Blowing Plastic Case	1PC
水泵钳 8"/200mm	Water Pump Pliers	1PC
感应电笔	Tester	1PC
玻璃刀头	Glass Cutter	1PC



* 配置齐全、实用，携带方便；适用于居家、企事业单位赠送礼品，也可用作超市、物业等的促销礼品。

8 件套家庭工具组套

型号 ITEM NO.	规格 SIZE	装箱数 PCS	体积 MEAS	重量 W	RMB
W008		20	48.5X32.5X33cm	20kg	107.80

8PCS TOOL SET

旋具 6X100mm ⊕⊖	Screwdriver	2PCS
活动扳手 8"/200mm	Adjustable Wrench	1PC
钢丝钳 6"/160mm	Combination Pliers	1PC
美工刀	Utility knife	1PC
测电笔	Test Pen	1PC
钢卷尺 2m	Steel Measuring Tape	1PC
电工胶布	PVC Insulation Tape	1PC
吹塑盒	Ari Blowing Plastic Case	1PC



★ 配置齐全、实用，携带方便；适用于居家、企事业单位赠送礼品，也可用作超市、物业等的促销礼品。

8件套礼品工具包组套

型号 ITEM NO.	规格 SIZE	装箱数 PCS	体积 MEAS	重量 W	RMB
W008B		20	39X36X23cm	18.5kg	103.74

8PCS GIFT TOOL SET

旋具 6X100mm ⊕⊖	Screwdriver	2PCS
活动扳手 8"/200mm	Adjustable Wrench	1PC
钢丝钳 7"/175mm	Combination Pliers	1PC
美工刀	Utility knife	1PC
测电笔	Test Pen	1PC
钢卷尺 2m	Steel Measuring Tape	1PC
牛津包	Proof Canvas Bag	1PC



★ 配置齐全、实用，携带方便；适用于居家、企事业单位赠送礼品，也可用作超市、物业等的促销礼品。

17件套网络维修工具包组套

型号 ITEM NO.	规格 SIZE	装箱数 PCS	体积 MEAS	重量 W	RMB
W017B		15	55X33X22.5cm	16.5kg	190.67

17PCS NETWORK MAINTENANCE TOOL SET

数显万用表	Digital Multi-Meter	1PC
迷你钢丝钳 (镍合金) 5"/125mm	Mini Combination Pliers	1PC
迷你斜嘴钳 (镍合金) 5"/125mm	Mini Diagonal Cutting Pliers	1PC
数显测电笔	Digital Voltage Tester	1PC
电烙铁 30W	Soldering Iron	1PC
吸锡泵	Desoldering Pump	1PC
螺丝批 3X100mm ⊕⊖	Screwdriver	2PCS
螺丝批 5X125mm ⊕⊖	Screwdriver	2PCS
四合一剥线钳	Black Eire Stripper	1PC
镊子	Tweezers	1PC
电工胶布	PVC Insulation Tape	1PC
美工刀	Utility Knife	1PC
电脑刷	Computer Brush	1PC
焊锡丝	Solder Wire	1PC
牛津包	Proof Canvas Bag	1PC



★ 配置齐全、实用，携带方便；广泛适用于网络、电脑、电子、电讯及日常电器等维修作业

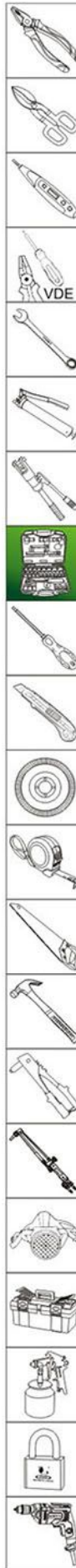



9件套礼品工具包组套

型号 ITEM NO.	规格 SIZE	装箱数 PCS	体积 MEAS	重量 W	RMB
W009B		20	39X36X23cm	24kg	123.77

9PCS GIFT TOOL SET

旋具 6X100mm ⊕ ⊖	Screwdriver	2PCS
万能扳手	Universal Wrench	1PC
钢丝钳 6"/160mm	Combination Pliers	1PC
迷你羊角锤 0.25KG	Mini Claw Hammer	1PC
多功能折叠刀	Multi-Function Flexible knife	1PC
测电笔	Test Pen	1PC
钢卷尺 2m	Steel Measuring Tape	1PC
牛津包	Proof Canvas Bag	1PC

- ★ 配置齐全、实用，携带方便；适用于居家、企事业单位赠送礼品，也可用作超市、物业等的促销礼品。



23件套家用维修工具包组套

型号 ITEM NO.	规格 SIZE	装箱数 PCS	体积 MEAS	重量 W	RMB
W023B		10	55X33X22.5cm	23kg	202.19

23PCS HOME MAINTENANCE TOOL SET

羊角锤 0.25P	Claw Hammer	1PC
活动扳手 8"/200mm	Adjustable Wrench	1PC
钢丝钳 7"/175mm	Combination Pliers	1PC
尖嘴钳 6"/150mm	Long Nose Pliers	1PC
美工刀	Utility Knife	1PC
测电笔	Tester	1PC
电工胶布	PVC Insulation Tape	1PC
9件套平头内六角	9 PCS Flat Head Hex Socket	1PC
多用剥线钳	Wire Stripper	12PCS
旋具 3X75mm ⊕ ⊖ 6X100mm ⊕ ⊖	Screwdriver	4PC
卷尺	Measuring Tape	1PC
牛津包	Proof Canvas Bag	1PC

- ★ 配置齐全、实用，携带方便；适用于居家、企事业单位赠送礼品，也可用作超市、物业等的促销礼品。



CR-V



26件套10mm公制套筒组套(铬钒钢)

型号 ITEM NO.	规格 SIZE	装箱数 PCS	体积 MEAS	重量 W	RMB
W026		5	38.5X32X24cm	13kg	383.63

26PCS 3/8" DR. SOCKET WRENCH SET

3/8"套筒系列	3/8"dr.flank drive Socket	18PCS
(6、7、8、9、10、11、12、13、14、15、16、17、18、19、20、21、22、24)		
3/8"系列火花塞	Spark plug Socket	2PCS
16mm、21mm		
3/8"万向接头	3/8"Universal joint	1PC
1/2"-3/8"接头	1/2"-3/8"Adaper	1PC
3/8"系列接杆	Extension bar	3PCS
2"、3"、6"		
快速脱落棘轮扳手	3/8"Ratchet Wrench w/quick release	1PC

- ★ 采用50BV30铬钒钢精工制造，配置齐全、实用，携带方便。
- ★ 广泛适用于汽修汽配、机械、工矿、电力、军工、船舶制造、航空航天等行业的零件的拆卸和紧固。

29 件套6.3mm公制套筒组套 (铬钒钢)

型号ITEM NO	规格SIZE	装箱数PCS	体积MEAS	重量W	RMB
W029		12	22X25X37cm	12kg	342.28

29PCS SOCKET WRENCH SET

1/4"套筒 (4、4.5、5、5.5、6、7、8、9、10、11、12、13)	Socket	12PCS
1/4"X2接杆	Extension Bar	1PC
1/4"滑行接杆	Universal Joint	1PC
1/4"旋具手柄	Sliding Bar	1PC
1/4"快速棘轮扳手	Ratchet Wrench	1PC
1/4"批头	Ratchet Wrench w/flip&quick release	1PC
1/4"套筒	Screw Bits	
十字	1、2	2PCS
米字	1、2	2PCS
六角	3、4、5、6、8	5PCS
一字	4、5.5、7	3PCS



- ★ 采用50BV30铬钒钢精工制造，配置齐全、实用，携带方便。
- ★ 广泛适用于汽修汽保、机械、工矿、电力、军工、船舶制造、航空航天等行业的零件的拆卸和紧固。

21 件套20mm公制重型套筒组套

型号ITEM NO	规格SIZE	材质MATERIAL	装箱数PCS	体积MEAS	重量W	RMB
W021C		铬钼钢/CR-MO	2	55X33X22.5cm	29kg	1091.06

21PCS 3/4" DR. SOCKETS SET

3/4"系列套筒 (CR-MO)	Socket	
(19、20、22、23、24、26、27、28、30、32、34、36、38、41、46、50) mm		17PCS
19mm接杆	Extenson Bar (4"-8")	2PCS
19mm棘轮扳手	Ratchet Wrench	1PC
19mm滑行柄	Slidingt-Bar	1PC

- ★ 采用CR-MO铬钼钢精工制造，经特殊热处理，表面镀铬处理，配置齐全、实用，携带方便；
- ★ 广泛适用于汽修汽保、机械、工矿、电力、军工、船舶制造、航空航天等行业的零件的拆卸和紧固



21 件套20mm公制重型风炮套筒组套

型号ITEM NO	规格SIZE	材质MATERIAL	装箱数PCS	体积MEAS	重量W	RMB
W021B		铬钒钢/CR-V	2	55X33X22.5cm	29kg	1070.48

21PCS 3/4" DR. IMPACT SOCKETS SET

3/4"系列套筒 (CR-V)	Socket	
(19、21、22、23、24、26、27、28、30、32、34、36、38、41、46、50) mm		17PCS
19mm接杆	Extenson Bar (4"-8")	2PCS
19mm棘轮扳手	Ratchet Wrench	1PC
19mm滑行柄	Slidingt-Bar	1PC

- ★ 采用CR-V铬钒钢精工制造，经特殊热处理，表面电泳磷化处理，配置齐全、实用，携带方便；
- ★ 广泛适用于汽修汽保、机械、工矿、电力、军工、船舶制造、航空航天等行业的零件的拆卸和紧固

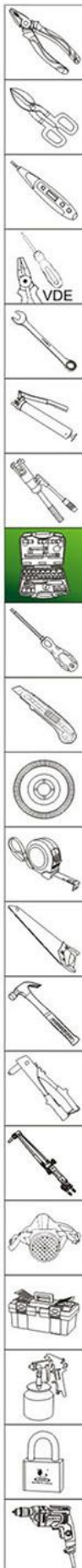

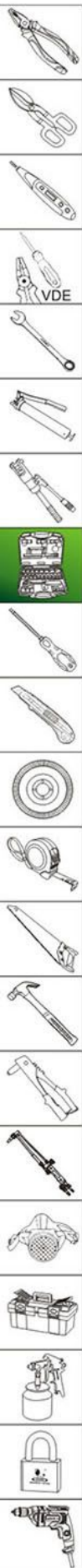

- ★ 采用50BV30铬钒钢精工制造，配置齐全、实用，携带方便。
- ★ 广泛适用于汽修汽配、机械、工矿、电力、军工、船舶制造、航空航天等行业的零件的拆卸和紧固。

20 件套12.5mm公制套筒组套 (铬钒钢)

型号 ITEM NO.	规格 SIZE	装箱数 PCS	体积 MEAS.	重量 W.	RMB
W020		5	39X34X25cm	18kg	529.04

20PCS 1/2" DR. SOCKET WRENCH SET

12.5mm套筒	1/2"Dr.Socket	12PCS
10、11、12、13、14、15、16、17、18、19、22、24		
12.5mm长套筒13、17、19	1/2"Dr.Socket deep	3PCS
12.5mm接杆 250mm	Extension Bar	1PC
12.5mm快脱棘轮扳手	Ratch Wrench	1PC
12.5mm火花塞套筒16mm	Spark plug	1PC
12.5mm万向接头	Universal jointer	1PC
1/2"X3/8"三用接头	Function adapter	1PC



- ★ 广泛适用于汽修汽配、机械、工矿、电力、军工、船舶制造、航空航天等行业的零件的拆卸和紧固

26 件套20mm公制重型套筒组套 (镜面)

型号 ITEM NO.	规格 SIZE	材质 MATERIAL	装箱数 PCS	体积 MEAS.	重量 W.	RMB
W026A		铬钒钢/CR-V	1	57.5X34X13cm	18.5kg	1555.31

26PCS 3/4" DR. SOCKETS SET

3/4"系列重型套筒 (CR-V)	Sockets	17PCS
(21、22、23、24、26、27、28、29、30、31、33、34、36、38、41、46、50) mm		
1"系列重型套筒 (CR-V) (55、60、65) mm	Sockets	3PCS
3/4" L型弯杆	L-shaped Bar	1PC
8"接杆	Extenson Bar	1PC
20mm葫芦头棘轮扳手	Ratchet Wrench	1PC
20mm滑行杆	Slidingt-Bar	1PC
20mm滚花转向杆	F-handle	1PC
小滑行头	Adaptor	1PC
大滑行头	Adaptor	1PC

- ★ 采用CR-V铬钒钢精工制造，经特殊热处理，表面镀铬处理，配置齐全、实用，携带方便；



- ★ 广泛适用于汽修汽配、机械、工矿、电力、军工、船舶制造、航空航天等行业的零件的拆卸和紧固

26 件套20mm公制重型风炮套筒组套 (磷化)

型号 ITEM NO.	规格 SIZE	材质 MATERIAL	装箱数 PCS	体积 MEAS.	重量 W.	RMB
W026BB		铬钒钢/CR-V	2	55X33X22.5cm	30kg	1441.15

26PCS 3/4" DR. IMPACT SOCKETS SET

3/4"系列重型套筒 (CR-V)	Sockets	17PCS
(21、22、23、24、26、27、28、29、30、31、33、34、36、38、41、46、50) mm		
1"系列重型套筒 (CR-V) (55、60、65) mm	Sockets	3PCS
3/4" L型弯杆	L-shaped Bar	1PC
8"接杆	Extenson Bar	1PC
20mm葫芦头棘轮扳手	Ratchet Wrench	1PC
20mm滑行杆	Slidingt-Bar	1PC
20mm滚花转向杆	F-handle	1PC
小滑行头	Adaptor	1PC
大滑行头	Adaptor	1PC

- ★ 采用CR-V铬钒钢精工制造，经特殊热处理，表面电泳磷化处理，配置齐全、实用，携带方便；

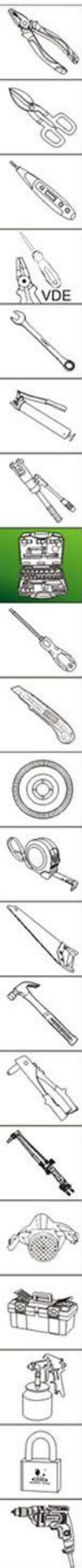

- ★ 产品采用优质铬钒钢精工锻造，坚固耐用。
- ★ 产品整体淬火，表面镜面抛光处理，美观大方。
- ★ 单向摇头棘轮扳手采用创新人性化手柄设计，双向握感舒适。
- ★ 套筒采用50BV30镜面滚花工艺，超薄的四方孔减重设计，提供人性化的使用体验。
- ★ 棘轮扳手一体式齿轮设计，扭力提升30%，且维修简便。
- ★ 塑壳正面附加一款带拾拾器，方便机修师在狭小空间拾拾零部件。可伸缩，带强磁。
- ★ 塑壳包装强化8面包角设计，美观又实用。铁搭扣电镀银设计，更显档次。

两用扳手(8-9-10-11-12-13-14-16-17-18-19mm)	11PCS
一字穿心螺丝批(6X100MM)	1PC
十字穿心螺丝批(PH2X100MM)	1PC
T52气缸盖螺丝专用套筒(T52,批头长75mmL,总长100mmL)	1PC
两用滤清扳手(63-102mm)	1PC
汽车测电笔(6-24V)	1PC
拆装奥迪油底(螺丝十二角套筒)(M16)	1PC
拆装油底壳螺丝六角套筒(H17)	1PC
减震器拆装专用两角套筒	1PC
8寸双色鲤鱼钳	1PC
加长球头内六角扳手组套(1.5-2-2.5-3-4-5-6-8-10mm)	9PCS
单向摇头棘轮扳手(加长型)(10MM-13MM-17MM)	3PCS
带灯拾拾器	1PC

130件专业汽修组套工具

CR-V

型号ITEM NO	规格SIZE	装箱数PCS	体积MEAS	重量W	RMB
W0130A		2	57.5X22X41cm	24kg	1821.98

130-PC 1/4" & 3/8" & 1/2" Dr. Socket Set

6.3MM系列六角短套筒(4-5-6-7-8-9-10-11-12-13mm)	10PCS
6.3MM系列六角长套筒(8-9-10-12mm)	4PCS
10MM系列六角短套筒(11-12-13-14-15-16-17-18-19mm)	9PCS
10MM系列六角长套筒(13-14-15-17mm)	4PCS
10MM系列花型套筒(E8-E10-E11-E14-E16-E18-E20)	7PCS
12.5MM系列六角套筒(720-21-22-24-27-30-32mm)	7PCS
10MM系列火星塞(14mm&16mm&21mm)	3PCS
6.3MM系列批头L25MM(一字SL4-SL5-SL6.5, 米字PZ1-PZ2-PZ3, 六角H3-H4-H5-H6)	10PCS
6.3MM系列批头L25MM(十字PH1-PH2-PH3, 花形T10.T15.T20.T25.T27.T30.T40)	10PCS
6.3MM系列弹套	1PC
6.3MM系列小方杆(150mm)	1PC
10MM系列六角旋具套筒(H4-H5-H6-H8)	4PCS
10MM系列一字旋具套筒(SL5.5-SL6.5)	2PCS
10MM系列米字旋具套筒(PZ1-PZ2)	2PCS
10MM系列十字旋具套筒(PH1-PH2)	2PCS
10MM系列50MM长中孔花形旋具套筒(TT45.TT50.TT55.TT60)	4PCS
10MM系列转换头(3/8孔x1/4转接头)	1PC
12.5MM系列三用接头(1/2孔x3/8头)	1PC
6.3MM系列专业快速脱落弯柄棘轮扳手(72T)	1PC
10MM系列三用接头(3/8孔x1/2头)	1PC
10MM系列转换头(3/8孔x1/4转接头)	1PC
10MM系列三用接头(3/8孔x1/2头)	1PC
10MM系列专业快速脱落弯柄棘轮扳手(72T)	1PC
12.5MM系列专业快速脱落弯柄棘轮扳手(72T)	1PC
6.3MM系列万向接头(40mm)	1PC
10MM系列万向接头(55mm)	1PC
12.5MM系列万向接头(73mm)	1PC
6.3MM接杆(50mm)	1PC
10MM接杆(5mm-150mm)	2PCS
12.5MM接杆(125mm-250mm)	2PCS



- ★ 产品采用优质铬钒钢精工锻造，坚固耐用。
- ★ 产品整体淬火，表面镜面抛光处理，美观大方。
- ★ 广泛适用于汽修汽配、机械、工矿、电力、军工、船舶制造、航空航天等行业的零件的拆卸和紧固。

3/8"六角型旋具套筒(3、4、5、6)	4PCS
3/8"梅花型旋具套筒(T20、T30、T40、T45、T50、T55、T60)	7PCS
1/2"梅花型旋具套筒(T52)	1PC
1/4"旋具批头	21PCS
1/2"棘轮扳手(1/4"、3/8"、1/2")	3PCS
滤清器扳手	1PC
汽车测电笔	1PC

123件套1/4"+1/2"公制套筒组套

CR-V

型号ITEM NO	规格SIZE	装箱数PCS	体积MEAS	重量W	RMB
W0123A		2	51X22.8X33cm	21kg	1629.56

123 PCS 1/4" + 1/2" METRIC SOCKET SET

两用扳手(8、9、10、11、12、13、14、16、17、18、19)mm	11PCS
9件套球头型内六角扳手(加长1.5-2-2.5-3-4-5-6-8-10)	9PCS
1/4"旋杆	1PC
旋具 6X100mm ⊕ ⊖	2PCS
3/8"滑杆	1PC
1/2"滑杆	1PC
3/8"花型套筒(8、10、11、12、14、16、18、20)mm	8PCS
1/4"套筒头子(4、5、6、7、8、9、10、11、12、13)mm	10PCS
3/8"套筒头子(9、10、11、12、13、14、15、16、17、18、19)mm	11PCS
1/2"套筒头子(20、21、22、24、27、30、32)mm	7PCS
1/4"加长套筒(8、9、10、12)mm	4PCS
3/8"加长套筒(13、14、15、17)mm	4PCS
1/2"火花塞套筒(16、21)mm	2PCS
万向接头(1/4"、3/8"、1/2")	3PCS
短接杆(1/4"、3/8"、1/2")	3PCS
转换接头(3/8"-1/4"、1/2"-3/8"、3/8"-1/2")	3PCS
3/8"十字型旋具套筒(PH1、PH2)	2PCS
3/8"一字型旋具套筒(SL5.5、SL6)	2PCS

46 件套6.3mm公制套筒组套(铬钒钢)

型号ITEMNO	规格SIZE	装箱数PCS	体积MEAS	重量W	RMB
W046		1/12	29X48X22cm	16kg	278.49

46PCS 1/4"DR.SOCKET WRENCH SET

1/4"套筒系列 (4、4.5、5、5.5、6、7、8、9、10、11、12、13、14)	1/4"Dr.Flank Drive Socket	13PCS
内六角扳手 1、1.5、2、2.5	Hex Key Wrenches	4PCS
1/4"系列旋杆	1/4"Extension Bar w/spinner Handle	1PC
1/4"系列接杆	1/4"Extension Bar	2PCS
1/4"系列软接杆	1/4"Dr.Flexible Extension	1PC
1/4"接头	Adaptor	1PC
大方杆	Screwdriver Handle.	1PC
脱落棘轮扳手	1/4"Dr.Ratchet Wrench w/quick Release	1PC
滑行杆	1/4"Sliding Bar	1PC
万向接头	1/4"Universal Joint	1PC
1/4"系列套筒旋具	Inserted Bit Socket	
十字	1、2、3	3PCS
米字	1、2、3	2PCS
六角	3、4、5、6、7、8	6PCS
花形	10、15、20、25、30、40	6PCS
一字	4、5.5、7	3PCS



- * 采用50BV30铬钒钢精工制造, 配置齐全、实用, 携带方便。
- * 广泛适用于汽修汽配、机械、工矿、电力、军工、船舶制造、航空航天等行业的零件的拆卸和紧固。

94 件套6.3mm+12.5mm公制套筒组套(铬钒钢)

型号ITEMNO	规格SIZE	装箱数PCS	体积MEAS	重量W	RMB
W094		3	43.5X28.5X31cm	21.2kg	895.54

94PCS 1/4"+1/2" DR.SOCKET WRENCH SET

1/4"系列长套筒 (6、7、8、9、10、11、12、13)	1/4"Dr.Flank Drive Socket	8PCS
1/2"系列火花塞 16、21mm	Spark Plug Socket	2PCS
1/2"、1/4"万向接头	Universal Joint	2PCS
1/2"系列接杆 125mm、250mm	1/2"Dr.Extension Bar	2PCS
1/4"系列接杆 50mm、100mm	1/4"Dr.Extension Bar	2PCS
1/4"系列旋杆	1/4"Dr.Extension Bar w/spinner Handle	1PC
1/4"、1/2"快速脱落棘轮扳手	Ratchet Wrench w/flip & Quick Release	2PCS
3/8"X1/2"接头	3/8"X1/2"Adapter	1PC
1/2"旋具头接头	1/2"Dr.Coupler Adapter	1PC
1/4"滑行杆	1/4"Dr.Sliding-Bar	1PC
1/4"系列套筒旋具	Inserted Bit Socket	
十字 1.2	Phillips	2PCS
米字 1.2	Pozi	2PCS
六角 3、4、5、6	Hex	4PCS
花形 8、10、15、20、25、27、30	Star	7PCS
一字 4、5.5、6.5	Slotted	3PCS
10mm系列旋具头	Bits	
十字 3、4	Phillips	2PCS
米字 3、4	Pozi	2PCS
一字 8、10、12	Slotted	3PCS
花形 40、45、50、55	Star	4PCS
六角 7、8、10、12、14	Hex	5PCS



- * 采用50BV30铬钒钢精工制造, 配置齐全、实用, 携带方便。
- * 广泛适用于汽修汽配、机械、工矿、电力、军工、船舶制造、航空航天等行业的零件的拆卸和紧固。

六角扳手 1.5、2、2.5	Hex Key Wrench	3PCS
1/2"系列套筒 (10、11、12、13、14、15、16、17、18、19、20、21、22、24、27、30、32)		17PCS
1/4"系列套筒 (4、4.5、5.5、6、7、8、9、10、11、12、13、14)		13PCS
1/2"系列长套筒 (14、15、17、19、22)	1/2"Dr.Flank Drive Socket	5PCS

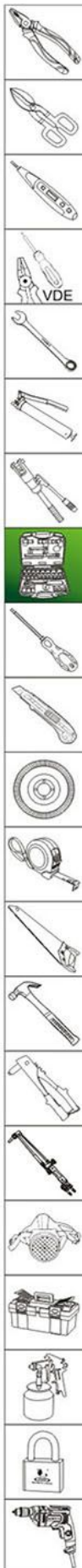

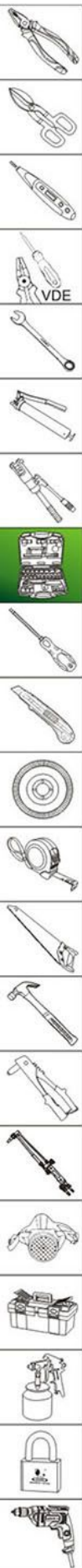

32 件套12.5mm公制套筒组套(铬钒钢)

型号 ITEM NO.	规格 SIZE	装箱数 PCS	体积 MEAS	重量 W	RMB
W032		5	41.5X33X28.5cm	22kg	419.15

32PCS 1/2" DR. SOCKET WRENCH SET (CR-V)

1/2" 6PT套筒	Sockets:19Purchase (6-Point)				19PCS
(8,9,10,11,12,13,14,15,16,17,18,19,20,21,22,24,27,30,32) mm					
1/2" 12PT套筒	Sockets:6Purchase (12-Point)				6PCS
(10,12,14,15,17,19) mm					
5"接杆	Extension Bar				1PC
10"接杆	Extension Bar				1PC
万向接头	Universal Jointer				1PC
滑头	Function Adapter				1PC
16mm火花塞	Spark Plug				1PC
21mm火花塞	Spark Plug				1PC
1/2"棘轮扳手	Ratchet Wrench				1PC

- ★ 采用50BV30铬钒钢精工制造，配置齐全、实用，携带方便。
- ★ 广泛适用于汽修汽配、机械、工矿、电力、军工、船舶制造、航空航天等行业的零件的拆卸和紧固。
- ★ 可根据客户需求配置。



32 件套12.5mm公制套筒组套(铬钒钢)

型号 ITEM NO.	规格 SIZE	装箱数 PCS	体积 MEAS	重量 W	RMB
W032B		5	46.5X37.5X27cm	24.5kg	522.87

32PCS 1/2" DR. SOCKET WRENCH SET (CR-V)

1/2" 6PT套筒	Sockets:19Purchase (6-Point)				19PCS
(8,9,10,11,12,13,14,15,16,17,18,19,20,21,22,24,27,30,32) mm					
1/2" 12PT套筒	Sockets:6Purchase (12-Point)				6PCS
(10,12,14,15,17,19) mm					
5"接杆	Extension Bar				1PC
10"接杆	Extension Bar				1PC
万向接头	Universal Jointer				1PC
滑头	Function Adapter				1PC
16mm火花塞	Spark Plug				1PC
21mm火花塞	Spark Plug				1PC
1/2"弯柄棘轮扳手	Ratchet With Bend Handle				1PC

- ★ 采用50BV30铬钒钢精工制造，配置齐全、实用，携带方便。
- ★ 广泛适用于汽修汽配、机械、工矿、电力、军工、船舶制造、航空航天等行业的零件的拆卸和紧固。
- ★ 可根据客户需求配置。



32 件套12.5mm公制套筒组套(铬钒钢)

型号 ITEM NO.	规格 SIZE	装箱数 PCS	体积 MEAS	重量 W	RMB
W032C		5	41.5X33X28.5cm	22kg	435.27

32PCS 1/2" DR. SOCKET WRENCH SET (CR-V)

1/2" 6PT套筒	Sockets:19Purchase (6-Point)				19PCS
(8,9,10,11,12,13,14,15,16,17,18,19,20,21,22,24,27,30,32) mm					
1/2" 12PT套筒	Sockets:6Purchase (12-Point)				6PCS
(10,12,14,15,17,19) mm					
5"接杆	Extension Bar				1PC
10"接杆	Extension Bar				1PC
万向接头	Universal Jointer				1PC
滑头	Function Adapter				1PC
16mm火花塞	Spark Plug				1PC
21mm火花塞	Spark Plug				1PC
1/2"套柄棘轮扳手	Ratchet Wrench With Ferruled Handle				1PC

- ★ 采用50BV30铬钒钢精工制造，配置齐全、实用，携带方便。
- ★ 广泛适用于汽修汽配、机械、工矿、电力、军工、船舶制造、航空航天等行业的零件的拆卸和紧固。
- ★ 可根据客户需求配置。



WYNN'S TOOLS

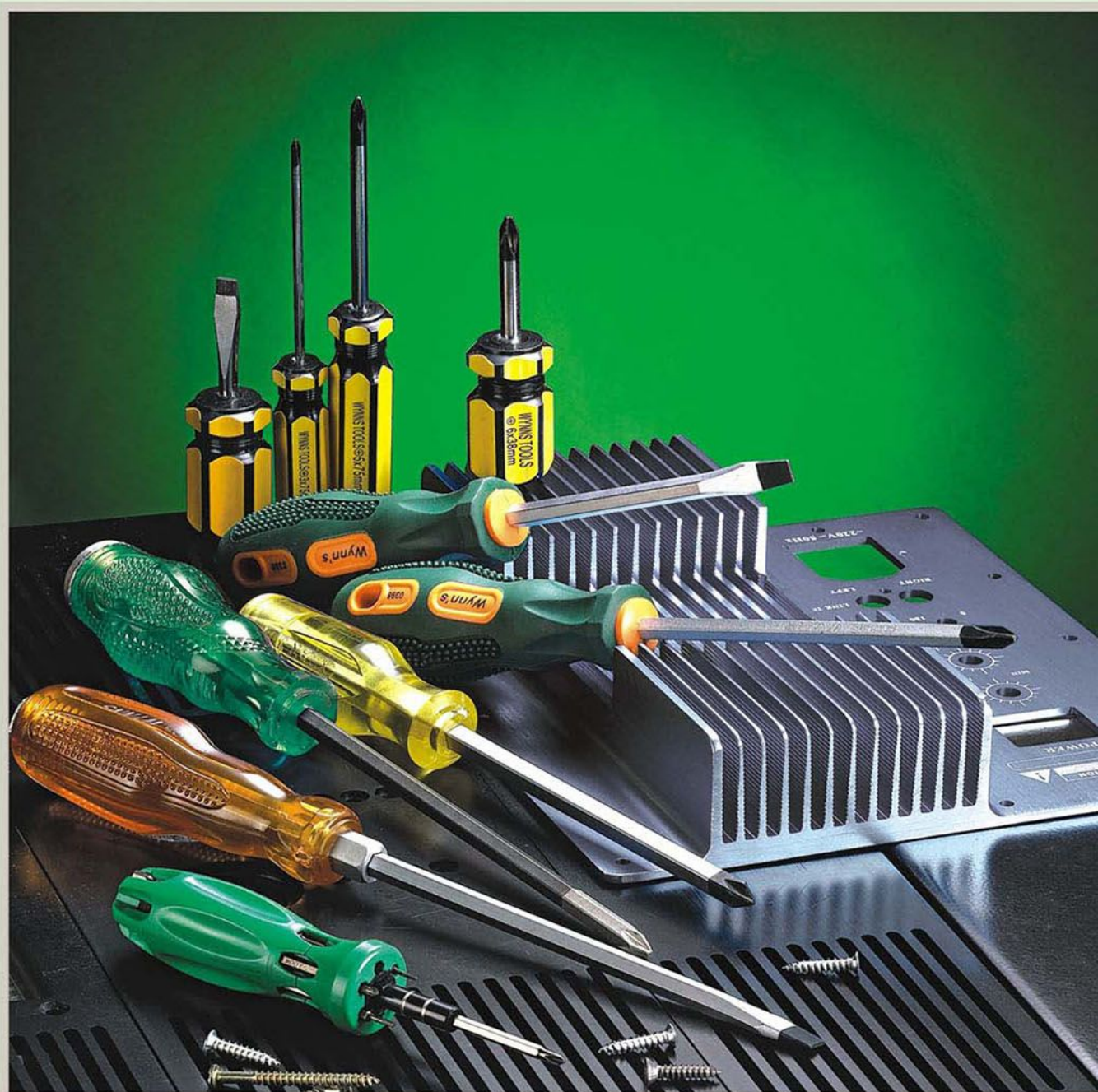

旋具工具系列

SCREWDRIVERS SERIES

双色柄螺丝批(S2材质) SCREW DRIVER (S2)

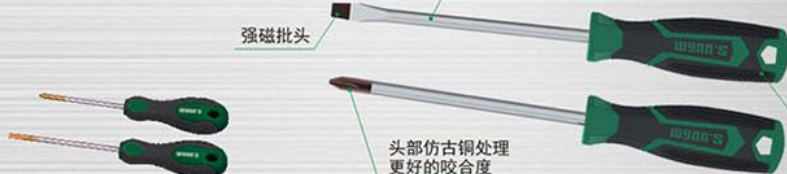

▲ 原产品

▲ 升级产品

★ 本产品已荣获国家专利证书
专利号: ZL 2019 3 0630748. 3

型号 ITEM NO	规格 SIZE	装箱数 PCS	体积 MEAS	重量 W	RMB
W4402A	3X75mm	24/360	44X21X34cm	15kg	5.87
W4402B	3X100mm	24/600	53.5X27.5X38.5cm	19.5kg	6.00
W4402C	3X125mm	24/600	53.5X27.5X38.5cm	20.5kg	6.13
W4402D	3X150mm	24/600	53.5X30X38.5cm	21.5kg	6.40
W4402E	5X75mm	12/240	43.5X23.5X36cm	16kg	8.85
W4402F	5X100mm	12/240	43.5X23.5X36cm	16kg	9.17

型号 ITEM NO	规格 SIZE	装箱数 PCS	体积 MEAS	重量 W	RMB
W4402G	5X125mm	12/240	43.5X28.5X36cm	16kg	9.55
W4402H	5X150mm	12/240	43.5X28.5X36cm	16kg	10.14
W4402I	6X100mm	12/180	39X27X35.5cm	20kg	9.80
W4402J	6X125mm	12/180	39X27X35.5cm	20kg	10.40
W4402K	6X150mm	12/180	39X27X35.5cm	20kg	10.85
W4402L	6X200mm	12/240	49X34.5X41cm	26.5kg	13.05

双色柄螺丝批(铬钒钢) SCREW DRIVER (CR-V)



- ★ 双色橡塑手柄, 握感舒适、耐用。
- ★ 批杆采用CR-V6150铬钒钢制造, 整体热处理, 批头带强磁。

型号 ITEM NO	规格 SIZE	装箱数 PCS	体积 MEAS	重量 W	RMB
W0343J	3X75mm	24/720	44.5X36X44cm	25kg	4.01
W0343K	3X100mm	24/720	49.5X36X44cm	27kg	4.22
W0343L	3X125mm	24/720	51X35X45cm	4.43	
W0343M	5X75mm	12/360	41X35X42cm	25kg	6.41
W0343A	5X100mm	12/360	52X32X38cm	29kg	6.84
W0343B	5X125mm	12/360	53.5X30.5X44cm	32kg	7.26
W0343C	5X150mm	12/360	53.5X30.5X44cm	34kg	7.68
W0343D	6X100mm	12/240	58X24X31.5cm	26kg	7.29
W0343E	6X125mm	12/240	58X27X31.5cm	28kg	7.67
W0343F	6X150mm	12/240	58X29X31.5cm	30kg	8.06
W0343G	6X200mm	12/240	58X34X31.5cm	34kg	9.59
W0343H	6X250mm	12/240	58X39X32cm	38kg	10.42
W0343I	6X300mm	12/240	58X44X32cm	42kg	11.26

双色柄螺丝批(铬钒钢) SCREW DRIVER (CR-V)



- ★ 双色橡塑手柄, 握感舒适、耐用。
- ★ 批杆采用CR-V6150铬钒钢制造, 整体热处理, 批头带强磁。

型号 ITEM NO	规格 SIZE	装箱数 PCS	体积 MEAS	重量 W	RMB
W0398A	3X75mm	24/720	44.5X36X44cm	25kg	4.92
W0398B	3X100mm	24/720	49.5X36X44cm	27kg	5.41
W0398C	3X125mm	24/720	51X35X45cm	5.91	
W0398R	3X150mm	24/720	59X36X44cm	31kg	6.14
W0398D	5X75mm	12/360	41X35X42cm	25kg	7.98
W0398E	5X100mm	12/360	52X32X38cm	29kg	8.49
W0398F	5X125mm	12/360	53.5X30.5X44cm	32kg	9.02
W0398G	5X150mm	12/360	53.5X30.5X44cm	34kg	9.56
W0398S	5X200mm	12/360	54X36X47cm	34kg	10.99
W0398H	6X38mm	24/480	58X27X32.5cm	28kg	8.63
W0398I	6X100mm	12/240	58X24X31.5cm	26kg	9.64
W0398J	6X125mm	12/240	58X27X31.5cm	28kg	10.18
W0398K	6X150mm	12/240	58X29X31.5cm	30kg	10.72
W0398L	6X200mm	12/240	58X34X31.5cm	34kg	11.79
W0398M	8X150mm	12/144	53X31X29cm	27kg	20.01
W0398N	8X200mm	12/144	53X36X29cm	33kg	21.26
W0398O	8X250mm	12/144	53X41X29cm	33kg	22.48
W0398P	8X300mm	12/144	53X46X29cm	36kg	23.67

双色柄螺丝批(S2材质) SCREW DRIVER (S2)



- ★ 批杆采用优质S2合金钢制造, 批头带强磁。
- ★ 整体热处理, 批头硬度HRC58-62。
- ★ 手柄采用PP+TPR双色材料, 带防滑纹, 握感舒适、耐用。

型号 ITEM NO	规格 SIZE	装箱数 PCS	体积 MEAS	重量 W	RMB
W0450A	6X100mm	12/240	58X24X31.5cm	26kg	14.40
W0450B	6X125mm	12/240	58X27X31.5cm	28kg	14.97
W0450C	6X150mm	12/240	58X29X31.5cm	30kg	15.63
W0450D	6X200mm	12/240	58X34X31.5cm	34kg	18.11
W0450E	6X250mm	12/240	58X39X32cm	38kg	19.42
W0450F	6X300mm	12/240	58X44X31.5cm	42kg	20.90
W0450G	3X75mm	24/720	45.5X36X44cm	5.93	
W0450H	3X100mm	24/720	49.5X36X44cm	27kg	6.09
W0450I	3X125mm	24/720	54.5X36X44cm	29kg	6.26
W0450J	3X150mm	24/720	59.5X30.5X53cm	30kg	6.59
W0450K	5X75mm	12/360	53.5X25.5X44cm	28kg	9.38
W0450L	5X100mm	12/360	53.5X28X44cm	30kg	9.72
W0450M	5X125mm	12/360	53.5X30.5X44cm	32kg	10.03
W0450N	5X150mm	12/360	53.5X33X44cm	33kg	10.71
W0450O	5X200mm	12/240			

双色柄螺丝批(S2材质)(强磁) SCREW DRIVER (STRONG MAGNETIC)



- ★ 强磁头
- ★ 批杆采用S2合金钢制造, 整体热处理, 批头带强磁。
- ★ 手柄橡塑手柄, 握感舒适、耐用。

型号 ITEM NO	规格 SIZE	装箱数 PCS	体积 MEAS	重量 W	RMB
W3086A	6X100mm	12/240	36X29X47cm	25kg	16.67
W3086B	6X150mm	12/240	36X29X47cm	25kg	17.34

南瓜柄螺丝批(铬钒钢)

SCREW DRIVER (CR-V)



▲ 原产品

强磁批头

批杆升级为S2材质, 整体热处理, 耐磨防锈



▲ 升级产品

S-2

升级为南瓜手柄
PP+TPR双色材料
带防滑纹, 握感舒适

型号ITEMNO	规格SIZE	装箱数PCS	体积MEAS	重量W	RMB
W0435E	3X75mm	24/720	45.5X36X44cm	25kg	5.49
W0435F	5X100mm	12/360	53.5X28X44cm	30kg	9.41
W0435A	6X100mm	12/240	58X27X32cm	26kg	11.77

型号ITEMNO	规格SIZE	装箱数PCS	体积MEAS	重量W	RMB
W0435B	6X125mm	12/240	58X27X32cm	28kg	12.40
W0435C	6X150mm	12/240	58X29X32cm	30kg	13.04
W0435D	6X200mm	12/240	58X34X32cm	34kg	14.34

双色柄螺丝批(铬钼钢)

SCREW DRIVER (CR-Mo)

CR-V



- ★ 批杆采用铬钼钢制造, 整体热处理, 批头带强磁。
- ★ 双色橡塑手柄, 握感舒适、耐用。

型号ITEMNO	规格SIZE	装箱数PCS	体积MEAS	重量W	RMB
W3250A	6X100mm	12/240	58.5X28.5X32.5cm	28kg	12.39
W3250B	6X125mm	12/240	58.5X28.5X32.5cm	28kg	12.82
W3250C	6X150mm	12/240	58.5X28.5X32.5cm	30kg	13.23
W3250D	6X200mm	12/240	58.5X28.5X32.5cm	34kg	14.18

双色柄螺丝批(铬钒钢)

SCREW DRIVER (CR-V)

CR-V



- ★ 批杆采用CR-V6150铬钒钢制造, 整体热处理, 批头带强磁。
- ★ 手柄橡塑手柄, 握感舒适、耐用。

型号ITEMNO	规格SIZE	装箱数PCS	体积MEAS	重量W	RMB
W3083A	6X100mm	12/240	59X27X33cm	26kg	11.62
W3083B	6X125mm	12/240	59X27X33cm	28kg	12.05
W3083C	6X150mm	12/240	59X29X33cm	30kg	12.63
W3083D	6X200mm	12/240	59X34X33cm	34kg	13.78

可敲打穿心螺丝批(铬钒钢)

SCREW DRIVER (CR-V)

CR-V



- ★ 批杆采用CR-V6150铬钒钢制造, 整体热处理, 批头发黑带强磁。
- ★ 批杆整体穿心包塑手柄, 坚固耐用, 适于敲击。

型号ITEMNO	规格SIZE	装箱数PCS	体积MEAS	重量W	RMB
W0345A	6X100mm	12/144	47X24X21.5cm	24kg	14.53
W0345B	6X125mm	12/144	47X27X21.5cm	25.5kg	15.14
W0345C	6X150mm	12/144	47X29X21.5cm	27kg	15.76
W0345D	6X200mm	12/144	47X34X24cm	30kg	17.10
W0345E	8X150mm	12/120	34X30X24.5cm	22kg	18.08
W0345F	8X200mm	12/120	39X34X26cm	30kg	20.93
W0345G	8X250mm	12/120	39X39X24cm	26kg	22.29
W0345H	8X300mm	12/120	45X34X24.5cm	28kg	23.76

可敲打穿心螺丝批(S2材质)

SCREW DRIVER (S2)

S-2



- ★ 批杆采用优质S2合金钢制造, 批头带强磁。
- ★ 整体热处理, 批头硬度HRC58-62。
- ★ 批杆整体穿心包塑手柄, 坚固耐用, 适于敲击。

型号ITEMNO	规格SIZE	装箱数PCS	体积MEAS	重量W	RMB
W0410A	6X100mm	12/192	47X24.5X31.5cm	34.58kg	16.63
W0410B	6X125mm	12/192	47X27X31.5cm	36kg	17.32
W0410C	6X150mm	12/192	47X29.5X31.5cm	37.5kg	17.95
W0410D	6X200mm	12/192	47X34.5X31.5cm	40.5kg	19.33
W0410E	8X150mm	12/120	34X30X24.5cm	22kg	18.08
W0410F	8X200mm	12/120	39X34X26cm	30kg	20.93
W0410G	8X250mm	12/120	39X39X24cm	26kg	22.29
W0410H	8X300mm	12/120	45X34X24.5cm	28kg	23.76

双色彩条批(高碳钢)

SCREW DRIVER

SK-55



- ★ 批杆采用优质高碳钢制造。
- ★ 整体经热处理, 批头发黑带强磁。
- ★ 双色彩条透明PVC塑料手柄, 美观耐用。

型号ITEMNO	规格SIZE	装箱数PCS	体积MEAS	重量W	RMB
W0393A	3X75mm	30/1800	47X33X30.5cm	31kg	2.65
W0393B	3X100mm	30/1800	47X38X30.5cm	33kg	2.82
W0393C	3X125mm	30/1800	47X43X30.5cm	35kg	3.23
W0393D	3X150mm	30/1800	48X47X30.5cm	39kg	3.58
W0394A	5X75mm	12/480	38.5X31X24cm	19kg	4.95
W0394B	5X100mm	12/480	43.5X31X24cm	21.5kg	5.29
W0394C	5X125mm	12/480	48.5X31X24cm	24.5kg	5.63
W0394D	5X150mm	12/480	53.5X31X24cm	27kg	6.10
W0394E	5X200mm	12/480	61X32X24cm	31kg	6.77
W0397A	6X38mm	24/480	47X26X27cm	11kg	5.32
W0397B	6X100mm	12/360	41.5X23.5X32cm	27.5kg	5.86
W0397C	6X125mm	12/360	41.5X28X32cm	29kg	6.27
W0397D	6X150mm	12/360	39X27X31.5cm	31.5kg	6.67
W0397E	6X200mm	12/360	41.5X33.5X32cm	34.5kg	7.46
W0397F	6X250mm	12/360	41.5X38.5X32cm	37.5kg	8.76
W0397G	6X300mm	12/360	43.5X41.5X32cm	40.5kg	9.51

穿心螺丝批(铬钒钢)

SCREW DRIVER (CR-V)

CR-V



- ★ 批杆采用CR-V6150铬钒钢制造, 整体热处理, 批头发黑带强磁。
- ★ 批杆整体穿心包塑手柄, 坚固耐用, 适于敲击。

型号ITEMNO	规格SIZE	装箱数PCS	体积MEAS	重量W	RMB
W0340E	6X100mm	12/240	47.5X24X27cm	28kg	10.61
W0340F	6X125mm	12/240	47.5X26.5X27cm	30kg	10.94
W0340G	6X150mm	12/240	47.5X29X27cm	32kg	11.30
W0340H	6X200mm	12/240	47.5X34X27cm	36kg	12.21
W0340I	8X200mm	12/144	44X36X24.5cm	34.5kg	18.05
W0340J	8X250mm	12/144	44X41X24.5cm	37kg	19.46
W0340K	8X300mm	12/144	44X40X25cm	39.5kg	20.50

单色橡塑柄螺丝批(铬钒钢) MONOCHROME RUBBER BATCH



- ★ 批杆采用CR-V6150铬钒钢制造, 整体热处理, 批头带强磁。

型号 ITEM NO	规格 SIZE	装箱数 PCS	体积 MEAS	重量 W	RMB
W4535A	3X75mm	12/480	43.5X22.5X45.5cm	13.5kg	4.00
W4535B	3X100mm	12/480	43.5X22.5X45.5cm	13.5kg	4.21
W4535C	5X75mm	12/240	45X24X36.5cm	16.5kg	6.41
W4535D	5X100mm	12/240	45X24X36.5cm	16.5kg	6.85
W4535E	6X100mm	12/216	37X25.5X46.5cm	20.5kg	7.29
W4535F	6X125mm	12/216	37X28.5X46.5cm	22.5kg	7.66
W4535G	6X150mm	12/216	37X28.5X46.5cm	22.5kg	8.05
W4535H	6X200mm	12/216	37X34X46.5cm	24.5kg	9.59

可敲打穿心螺丝批(铬钒钢) SCREW DRIVER (CR-V)



- ★ 批杆采用CR-V6150铬钒钢制造, 整体热处理, 批头发黑带强磁。
- ★ 批杆整体穿心包塑手柄, 坚固耐用, 适于敲击。

型号 ITEM NO	规格 SIZE	装箱数 PCS	体积 MEAS	重量 W	RMB
W4369A	6X100mm	12/120	43.5X28.5X27cm	21kg	20.89
W4369B	6X125mm	12/120	43.5X28.5X27cm	21kg	21.48
W4369C	6X150mm	12/120	45.5X31.5X27cm	22kg	22.59
W4369D	6X200mm	12/120	45.5X36.5X27cm	24kg	24.10
W4369E	8X150mm				
W4369F	8X200mm	12/96	36.5X27X27cm	24kg	27.19
W4369G	8X250mm	12/96	41.5X27X27cm	26kg	29.36
W4369H	8X300mm				31.52

双色柄螺丝批(铬钒钢) SCREW DRIVER (CR-V)



- ★ 批杆采用CR-V6150铬钒钢制造, 整体热处理, 批头带强磁。
- ★ 手柄带防滑纹, 握感舒适、耐用。

型号 ITEM NO	规格 SIZE	装箱数 PCS	体积 MEAS	重量 W	RMB
W4368A	3X75mm				
W4368B	3X100mm				
W4368C	3X150mm				
W4368D	6X100mm	12/180	42X26X36.5cm	18kg	13.59
W4368E	6X125mm	12/180	42X27.5X31.5cm	19kg	14.20
W4368F	6X150mm	12/180	42X30X36.5cm	21kg	14.99
W4368G	6X200mm	12/180	42X35X36.5cm	23kg	16.69
W4368H	6X250mm				
W4368I	6X300mm				

双色柄伸缩两用批(铬钒钢) ADJUSTABLE TWO WAY SCREWDRIVER



- ★ 批杆采用CR-V6150铬钒钢制造, 整体热处理。
- ★ 十字、一字可互换, 使用方便。
- ★ 双色橡塑手柄, 握感舒适、耐用。

型号 ITEM NO	规格 SIZE	装箱数 PCS	体积 MEAS	重量 W	RMB
W3082A	∅6mm L: 100mm-150mm	6/72	45.5X29X49cm	9.5kg	20.66

两用螺丝批(S2材质)(强磁) DUAL-PURPOSE SCREWDRIVER



- ★ 强磁头
- ★ 批杆采用S2合金钢制造, 整体热处理, 批头带强磁。
- ★ 手柄橡塑手柄, 握感舒适、耐用。

型号 ITEM NO	规格 SIZE	装箱数 PCS	体积 MEAS	重量 W	RMB
W3085A	6X100mm ⊕	12/240	56.5X34.5X51cm	25kg	21.88
W3085B	6X150mm ⊕	12/240	56.5X34.5X51cm	25kg	23.69

双色柄两用批(铬钒钢) TWO-WAY SCREWDRIVER (CR-V)



- ★ 批杆采用CR-V6150铬钒钢制造, 整体热处理。
- ★ 十字、一字可互换, 使用方便。
- ★ PP+TPR材料双色手柄, 带防滑纹设计, 握感舒适。

型号 ITEM NO	规格 SIZE	装箱数 PCS	体积 MEAS	重量 W	RMB
W0434	6X100mm	12/72	45.5X29X50cm	12kg	15.79

双色柄两用螺丝批(铬钒钢) DUAL-PURPOSE SCREWDRIVER

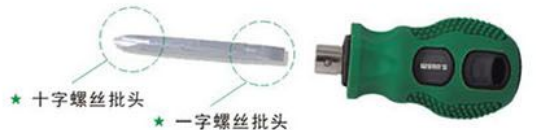

- ★ 双色橡塑手柄, 握感舒适、耐用。
- ★ 批杆采用CR-V6150铬钒钢制造, 整体热处理, 批头带强磁。

型号 ITEM NO	规格 SIZE	装箱数 PCS	体积 MEAS	重量 W	RMB
W0398Q	1.5"两用批	24/480	58X27X32cm	28kg	8.84

三用螺丝批(铬钒钢) THREE-PURPOSE SCREW BATCH



- ★ 批杆采用CR-V6150铬钒钢制造, 整体热处理。
- ★ 十字、一字可互换, 使用方便。 ★ 双色橡塑手柄, 握感舒适、耐用。

型号 ITEM NO	规格 SIZE	装箱数 PCS	体积 MEAS	重量 W	RMB
WS3085	100mm	12/120	42X31X42cm	25kg	12.81

梅花型双色柄螺丝批 (铬钒钢)

SCREW DRIVER 6 POINT (CR-V)



- ★ 批杆采用CR-V6150铬钒钢制造, 整体热处理, 批头带强磁。
- ★ 双色橡塑手柄, 握感舒适、耐用。

型号 ITEM NO	规格 SIZE	装箱数 PCS	体积 MEAS	重量 W	RMB
W0342A	T5	24/720	41X35X42cm	25kg	6.08
W0342B	T6	24/720	41X35X42cm	25kg	6.08
W0342C	T7	24/720	41X35X42cm	25kg	6.08
W0342D	T8	24/720	41X35X45cm	25kg	6.08
W0342E	T9	24/720	46X35X45cm	25kg	6.08
W0342F	T10	24/720	41X35X45cm	30kg	6.08
W0342G	T15	24/360	46X35X45cm	30kg	10.26
W0342H	T20	24/360	46X35X45cm	30kg	10.26
W0342I	T25	24/360	52X32X38cm	30kg	10.26
W0342J	T27	24/360	52X32X38cm	30kg	10.26
W0342K	T30	24/240	58X24X37.5cm	26kg	12.03
W0342L	T40	24/240	58X24X37.5cm	26kg	12.03
W0342M	T45	24/360			
W0342N	T50	24/360			

弹簧带磁性喉箍批 (铬钒钢)

FLEXIBLE SHAFT WITH PLASTIC SCREWDRIVER (CR-V)



批咀直径7mm

- ★ 批杆采用CR-V6150铬钒钢制造, 经热处理。
- ★ 高强度弹簧软杆, 方便多角度作业。★ PP+TPR双色手柄, 握感舒适。

型号 ITEM NO	规格 SIZE	装箱数 PCS	体积 MEAS	重量 W	RMB
W0205		12/192	63X34X62cm	29kg	24.48

加长套筒批 (铬钒钢)

EXTENDED SLEEVE BATCH (CR-V)



★ 材质: 优质6150铬钒钢

★ 可插物件增加扭力度或悬挂

型号 ITEM NO	规格 SIZE	装箱数 PCS	体积 MEAS	重量 W	RMB
W3073A	5厘	12/360	31X26.5X40.5cm	28kg	12.00
W3073B	5.5厘	12/360	31X26.5X40.5cm	28kg	12.00
W3073C	6厘	12/360	31X26.5X40.5cm	28kg	12.00
W3073D	7厘	12/360	31X26.5X40.5cm	28kg	12.81
W3073E	8厘	12/360	31X26.5X40.5cm	28kg	12.81
W3073F	10厘	12/360	31X26.5X40.5cm	28kg	13.87

8件套组合螺丝批 (铬钒钢)

METALIVE PRECISION TOOL KIT (CR-V)



- ★ 采用CR-V6150铬钒钢制造, 经热处理, 带强磁。
- ★ 双色橡胶手柄, 握感舒适。
- ★ 配置7种可替换批头, 使用更方便。
- ★ 配置: ⊕ PH0 PH1 PH2 PH3 ⊖ 3.0 5.0 6.0

型号 ITEM NO	规格 SIZE	装箱数 PCS	体积 MEAS	重量 W	RMB
W0207		6/72	45.5X29X50cm	15kg	27.40

12件套组合螺丝批 (铬钒钢)

METALIVE PRECISION TOOL KIT (CR-V)



- ★ 采用CR-V6150铬钒钢制造, 经热处理, 带强磁。
- ★ 双色橡胶手柄, 握感舒适。
- ★ 12种可替换批头, 使用更方便。
- ★ 配置: 1/2"两用批 1/4"接杆 ⊖ 3.0 5.0 6.0
- ★ T6 T8 T15 ⊕ PH0 PH1 PH2

型号 ITEM NO	规格 SIZE	装箱数 PCS	体积 MEAS	重量 W	RMB
W0211		6/72	45.5X29X50cm	16kg	27.66

13件套B型组合螺丝批 (铬钒钢)

METALIVE PRECISION TOOL KIT (CR-V)



- ★ 采用CR-V6150铬钒钢制造, 经热处理, 带强磁。
- ★ 双色橡胶手柄, 握感舒适。
- ★ 12种可替换批头, 使用更方便。
- ★ 配置: 1/4"接头 ⊕ 1 ⊕ PH0 PH1 PH2 PH3
- ⊖ 3.0 5.0 6.0 ⊗ T5 T6 T8

型号 ITEM NO	规格 SIZE	装箱数 PCS	体积 MEAS	重量 W	RMB
W0208		6/72	45.5X29X50cm	17kg	31.70

13件套C型组合螺丝批 (铬钒钢)

METALIVE PRECISION TOOL KIT (CR-V)



- ★ 采用CR-V6150铬钒钢制造, 经热处理, 带强磁。
- ★ 双色橡胶手柄, 握感舒适。
- ★ 12种可替换批头, 使用更方便。
- ★ 配置: ⊗ T3 T4 T5 T6 T7 T8 T9 T10 T15 T20 T25 T30

型号 ITEM NO	规格 SIZE	装箱数 PCS	体积 MEAS	重量 W	RMB
W0209		6/72	45.5X29X50cm	17kg	31.70

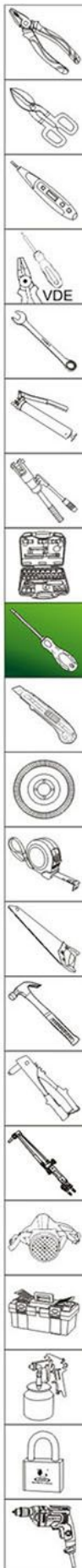

迷你型七合一互换电讯批 METALIVE PRECISION TOOL KIT

CR-V

- ✳ T3
- ✳ T5
- ✳ T6
- ✳ T7
- ⊕ 2.0
- ⊖ 1.5
- Ⓜ 3.0



- ★ 批杆采用CR-V6150铬钒钢制造，经热处理。
- ★ 配备不同规格批杆，使用方便，用途更广泛。

型号 ITEM NO.	规格 SIZE	装箱数 PCS	体积 MEAS	重量 W	RMB
W0352A	⊕ T3 T5 T6 T7 ⊖ 2.0 ⊕ 1.5 ⊕ 3.0	12/288	54X43X46cm	21kg	27.91

迷你型七合一互换电讯批 METALIVE PRECISION TOOL KIT

CR-V

- ✳ T5
- ✳ T6
- ✳ T7
- ✳ T8
- ⊕ 2.0
- ⊕ 1.5
- ✳ PZ1



- ★ 批杆采用CR-V6150铬钒钢制造，经热处理。
- ★ 配备不同规格批杆，使用方便，用途更广泛。

型号 ITEM NO.	规格 SIZE	装箱数 PCS	体积 MEAS	重量 W	RMB
W0352C	⊕ T5 T6 T7 T8 ⊖ 2.0 ⊕ 1.5 ⊕ PZ1	12/288	54X43X46cm	21kg	27.91



1. 产品全图：本产品为多用螺丝批组成，可按需要更换批头品种使用。

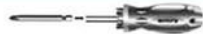

2. 批头安装：将批头对准磁六角套插入，即可使用。

迷你型七合一互换电讯批 METALIVE PRECISION TOOL KIT

CR-V

- ✳ T4
- ✳ T5
- ✳ T6
- ⊕ 2.0
- ⊕ 1.5
- ✳ PZ1
- Ⓜ 2.0



- ★ 批杆采用CR-V6150铬钒钢制造，经热处理。
- ★ 配备不同规格批杆，使用方便，用途更广泛。

型号 ITEM NO.	规格 SIZE	装箱数 PCS	体积 MEAS	重量 W	RMB
W0352B	⊕ T4 T5 T6 ⊕ PZ1 ⊖ 1.5 2.0 ⊕ 2.0	12/288	54X43X46cm	21kg	27.91

迷你型七合一互换电讯批 METALIVE PRECISION TOOL KIT

CR-V

- ✳ T5
- ✳ T6
- ⊕ 2.0
- ⊖ 2.0
- ⊕ 1.5
- ⊖ 1.5
- ✳ PZ1



- ★ 批杆采用CR-V6150铬钒钢制造，经热处理。
- ★ 配备不同规格批杆，使用方便，用途更广泛。

型号 ITEM NO.	规格 SIZE	装箱数 PCS	体积 MEAS	重量 W	RMB
W0352D	⊕ T5 T6 ⊕ PZ1 ⊖ 2.0 ⊕ 2.0 ⊕ 1.5 ⊕ 1.5	12/288	54X43X46cm	21kg	27.91



3. 更换批头：以换下的批头从后面插孔顶出所需批头，然后重新安装。



4. 塑料柄后盖可以自由旋转，方便连续使用。

七合一多用旋具 METALIVE PRECISION TOOL KIT

CR-V

- ⊖ 7.0
- ⊖ 6.0
- ⊖ 5.0
- ⊕ PH3
- ⊕ PH2
- ⊕ PH1
- ⊕ PH0



- ★ 批杆采用CR-V6150铬钒钢制造，经热处理。
- ★ 配备不同规格批杆，使用方便，用途更广泛。

型号 ITEM NO.	规格 SIZE	装箱数 PCS	体积 MEAS	重量 W	RMB
W2089A	⊕ PH0 PH1 PH2 PH3 ⊖ 5.0 6.0 7.0	12/144	48X34X39cm	30kg	53.19

七合一多用旋具 METALIVE PRECISION TOOL KIT

CR-V

- ✳ T30
- ✳ T25
- ✳ T20
- ✳ T15
- ✳ T10
- ✳ PZ2
- Ⓜ Y2



- ★ 批杆采用CR-V6150铬钒钢制造，经热处理。
- ★ 配备不同规格批杆，使用方便，用途更广泛。

型号 ITEM NO.	规格 SIZE	装箱数 PCS	体积 MEAS	重量 W	RMB
W2089C	⊕ T10 T15 T20 T25 T30 ⊕ PZ2 ⊕ R2	12/144	48X34X39cm	30kg	53.19

七合一多用旋具 METALIVE PRECISION TOOL KIT

CR-V

- H6
- H5
- H4
- ⊖ 6.0
- ⊖ 5.0
- ⊕ PH2
- ⊕ PH1



- ★ 批杆采用CR-V6150铬钒钢制造，经热处理。
- ★ 配备不同规格批杆，使用方便，用途更广泛。

型号 ITEM NO.	规格 SIZE	装箱数 PCS	体积 MEAS	重量 W	RMB
W2089B	⊕ PH1 PH2 PH4 PH5 PH6 ⊖ 5.0 7.0	12/144	48X34X39cm	30kg	53.19

七合一多用旋具 METALIVE PRECISION TOOL KIT

CR-V

- ✳ T15
- R1
- R2
- H3
- H4
- H5
- H6



- ★ 批杆采用CR-V6150铬钒钢制造，经热处理。
- ★ 配备不同规格批杆，使用方便，用途更广泛。

型号 ITEM NO.	规格 SIZE	装箱数 PCS	体积 MEAS	重量 W	RMB
W2089D	⊕ T15 ⊕ R1 R2 ● H3 H4 H5 H6	12/144	48X34X39cm	30kg	53.19

9件套组合螺丝批 (铬钒钢)
METALIVE PRECISION TOOL KIT (CR-V)

CR-V



- ★ 批杆CR-V6150铬钒钢制造，经热处理。
- ★ PP+TPR双色环保手柄，握感舒适。
- ★ 配备不同规格批杆，用途广泛。
- ★ 配置：⊕ PH0 PH1 PH2 ⊖ 3.0 5.0 6.0 尖撬

型号ITEMNO	规格SIZE	装箱数PCS	体积MEAS	重量W	RMB
W0206		6/108	67X42X36.5cm	35kg	47.07

组合电讯批 (铬钒钢)
METALIVE PRECISION TOOL KIT (CR-V)

CR-V



W0274



W0275



W0276



W0277

- ★ 批杆采用CR-V6150铬钒钢制造，批头整体热处理。
- ★ 配备不同规格批杆，用途广泛。
- ★ 适用于维修电脑、手机、钟表等作业。

型号ITEMNO	规格SIZE	装箱数PCS	体积MEAS	重量W	RMB
W0274	锥针 通针 一字弯 T6H T8H ⊕1.6 ⊕2.0 M2.6	6/144	57.5X28X40cm	21kg	25.46
W0275	⊕1.5 ⊕2.0 ⊕1.5 ⊕2.0 H1.5 H2.0 ★1 ★2	6/144	57.5X28X40cm	22kg	25.46
W0276	T3 T4 T5 T6H T7H T8H T9H T15H	6/144	57.5X28X40cm	21kg	25.46
W0277	T8H T10H Y1 Y2 △ 2.3 Pz0 ⊕2.0 ⊕1.5	6/144	57.5X28X40cm	21kg	25.46

3件套折叠式组合螺丝批 (铬钒钢)
3PCS FOLDING ALUMINIUM ALLOY HEX KEY (CR-V)

CR-V



- ★ 批杆采用CR-V6150铬钒钢制造，整体热处理，高强度，经久耐用，折叠结构，便于携带。
- ★ 批柄采用优质铝合金制造，三色氧化，便于区分。
- ★ 配备英制六角扳手，公制六角扳手，星型扳手，用途广泛
- ★ 配置：红色：⊙ 1/16" 5/64" 3/32" 7/64" 1/8" 9/64" 5/32" 3/16" 1/4"
蓝色：⊙ 1.5mm 2mm 2.5mm 3mm 4mm 5mm 6mm
绿色：⊙ T6 T7 T8 T9 T10 T15 T20 T25

型号ITEMNO	规格SIZE	装箱数PCS	体积MEAS	重量W	RMB
W0569		10/40	36X26.5X38.5cm	13.5kg	92.64

12件套内六角套筒折叠批套装 (铬钒钢)
12PC SOCKET & SCREWDRIVER BITS SET (CR-V)

CR-V



- ★ 批杆采用CR-V6150铬钒钢锻造，高强度，经久耐用。
- ★ 铝合金手柄，氧化处理，美观防锈。
- ★ 功能多，体积小，带挂扣，方便随身携带。
- ★ 具备一字螺丝批，十字螺丝批，常用套筒等功能，用途广泛。
- ★ 配置：套筒：6、8、9、10mm ⊕ PH0 PH1 PH2 PH3 ⊖ 3.0 4.0 5.0

型号ITEMNO	规格SIZE	装箱数PCS	体积MEAS	重量W	RMB
W0568		6/24	36X23.5X34.5cm	10.5kg	53.10

32件套D型组合螺丝批 (铬钒钢)
METALIVE PRECISION TOOL KIT (CR-V)

CR-V



- ★ 采用CR-V6150铬钒钢制造，经热处理，带强磁。
- ★ 双色橡胶手柄，握感舒适。
- ★ 32种可替换批头，使用更方便。
- ★ 配置：

- ⊙ T4 T5 T6 T8 T9 T10 T15 T20 T25 T30 ⊙ 1 2 3
- ⊕ PH0 PH1 PH2 PH3 ⊖ 3.0 4.0 5.0 6.0
- ⊙ 4 6 8 ⊙ H2.0 H2.5 H3.0 H4.0 H5.0 H6.0

型号ITEMNO	规格SIZE	装箱数PCS	体积MEAS	重量W	RMB
W0210		6/72	45.5X29X50cm	31kg	54.19

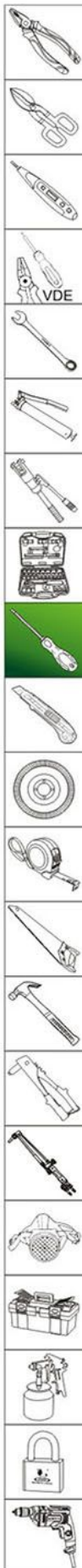

9件套多用螺丝批

9PCS SCREW DRIVERS SET

CR-V

- ★ 批杆采用铬钒钢制造，整体热处理。
- ★ 可替换多种不同规格批杆，用途广泛。
- ★ 适用于维修电脑、手机、钟表等电子行业。
- ★ 配置：

W0411A: ⊕ PH0 PH1 PH2 PH3
 ⊖ 3.0 4.0 5.0 6.0
 W0411B: ⊕ PH2 ⊖ 6.0 ⊛ T10 T15 T20
 ⊙ H4.0 H5.0 H6.0
 W0411C: ⊕ PH0 ⊖ 0.0 ⊕ 4
 ⊛ T6 T8 T10 T15 ⊖ 1
 W0411D: R0 R1 R2 ⊕ PH0 PH1 PH2 ⊖ 5.0 6.0



型号 ITEM NO	规格 SIZE	装箱数 PCS	体积 MEAS	重量 W	RMB
W0411A	9PCS	6/72	54X38X48cm	21kg	73.32
W0411B	9PCS	6/72	54X38X48cm	21kg	73.32
W0411C	9PCS	6/72	54X38X48cm	21kg	73.32
W0411D	9PCS	6/72	54X38X48cm	21kg	73.32

26件套筒螺丝批组套(铬钒钢)

26PCS SOCKET SCREWDRIVERS SET(CR-V)

CR-V

- ★ 专利塑盒装，美观耐用。
- ★ 批头套筒均采用优质铬钒钢制造，整体淬火处理。
- ★ 专业组合，使产品功能及使用性能得到最大优化。
- ★ 配置：快脱双向棘轮扳手
 枪形棘轮螺丝批手柄 转接头
 ⊕ PH0 PH1 PH1 PH2 PH2 PH3
 ⊖ 3mm 4mm 5mm 5mm 6mm 7mm
 1/4"套筒：4mm 5mm 6mm 7mm 8mm 9mm 10mm 11mm 12mm 13mm



型号 ITEM NO	规格 SIZE	装箱数 PCS	体积 MEAS	重量 W	RMB
W3480		20	48.5X28.5X39cm	18.5kg	200.33

33件多功能工具组套(铬钒钢)

33PCS MULTI-FUNCTIONAL TOOLS SET(CR-V)

CR-V

- ★ 专利塑盒装，美观耐用。
- ★ 批头套筒均采用优质铬钒钢制造，整体淬火处理。
- ★ 专业组合，使产品功能及使用性能得到最大优化。
- ★ 配置：枪形棘轮螺丝批手柄
 折叠内六角扳手 转接头
 棘轮扳手 多功能折叠钳
 1/4"套筒：4mm 5mm 6mm 7mm
 ⊕ PH0 2PCS ⊕ PH1 3PCS ⊕ PH2 4PCS ⊕ PH3 2PCS ⊖ 3mm 2PCS
 ⊖ 4mm 2PCS ⊖ 5mm 3PCS ⊖ 6mm 4PCS ⊖ 7mm 2PCS



型号 ITEM NO	规格 SIZE	装箱数 PCS	体积 MEAS	重量 W	RMB
W3481		12	45.5X29.5X34cm	15kg	306.01

20件套修理工具组套(铬钒钢)

20PCS REPAIRING TOOLS SET(CR-V)

CR-V

- ★ 批头套筒均采用优质铬钒钢制造，整体淬火处理。
- ★ 迷你组合，功能齐全，是日常维修作业的好助手。
- ★ 迷你盒子，整体覆盖铝合金，彩色氧化，绚丽时尚，手持大小，方便携带。
- ★ 配置：

迷你双向棘轮扳手 套筒转接头 1/4"套筒：6mm 7mm 8mm 10mm 13mm
 ⊕ PH1 PH2 ⊖ 4mm 6.5mm PZ1 PZ2 ⊛ T10 T15 T20 T25 T27 T30 T40



型号 ITEM NO	规格 SIZE	装箱数 PCS	体积 MEAS	重量 W	RMB
W3478		6/36	45X27.5X40.5cm	11kg	90.94

21件套多功能工具组套(铬钒钢)

21PCS MULTI-FUNCTIONAL TOOLS SET(CR-V)

CR-V

- ★ 批头套筒均采用优质铬钒钢制造，整体淬火处理。
- ★ 迷你组合，功能齐全，是日常维修作业的好助手。
- ★ 迷你盒子，整体覆盖铝合金，彩色氧化，绚丽时尚，手持大小，方便携带。
- ★ 配置：精密螺丝刀：⊕ PH00 ⊖ 2.0MM
 铝合金美工刀 转接头 卷尺 1mX6mm
 烟斗形扳手 塑料卡尺 1/4"套筒：7mm 8mm 9mm 10mm ⊕ PH1 PH2
 ⊖ 5mm 6mm ⊛ T10 T15 T20 T25 PZ1 PZ2



型号 ITEM NO	规格 SIZE	装箱数 PCS	体积 MEAS	重量 W	RMB
W3477		6/36	46X27.5X40.5cm	16.5kg	131.00

29件套汽配修理工具组套(铬钒钢)

29PCS AUTO-USE REPAIR SET (CR-V)

CR-V

- ★ 采用铬钒钢制造，整体热处理。
- ★ 双色软胶手柄，手感舒适耐用。
- ★ 带磁性，批头放入更方便。
- ★ 配置：⊙ PH0 PH1 PH2 PH3
 ⊙ T10 T15 T20 T25 T30
 ⊙ 4mm 5mm 6mm
 棘轮螺丝批手柄
 1/4"套筒：4-13mm 25mm 转接头
 Pz0 Pz1 Pz2 Pz3 50mm 套筒转接头



型号 ITEM NO	规格 SIZE	装箱数 PCS	体积 MEAS	重量 W	RMB
W3223		6/36	52.5X38X24.5cm	22kg	113.77

34件套电讯组套批 (S2材质)

34PCS TELECOM SET (S2)

CR-V



- ★ 批杆采用优质S2合金钢制造, 整体热处理。
- ★ 适用于维修钟表、电脑、手机等作业。
- ★ 配置:
 - 通针-M2.6 PZ0-H4 ⚙️ 1-⚙️ 2 ⚙️ 2.0-⚙️ 2.3
 - H1.5-● 2.0 ● H2.5-● 3.0
 - 一字弯锥尖 ⚙️ T3-⚙️ T5 ⚙️ T4-⚙️ T6
 - ⚙️ T7-⚙️ T9 ⚙️ T8-⚙️ T10
 - ⚙️ 2.0-⚙️ 3.0 ⚙️ 1.0-⚙️ 1.0 ⚙️ 1.5-⚙️ 1.5
 - ⚙️ 2.0-⚙️ 2.0 ⚙️ 3.0-⚙️ 3.0

型号 ITEM NO	规格 SIZE	装箱数 PCS	体积 MEAS	重量 W	RMB
W0356A		6/96	45X34X34cm	23kg	59.23

22件套电讯组套批 (铬钒钢)

22PCS PRECISION SCREW DRIVERS SET (CR-V)

CR-V



- ★ 采用CR-V6150铬钒钢锻造, 批头整体热处理。
- ★ 配备20种不同规格批头, 用途广泛。
- ★ PP+TPR材料双色手柄设计, 手感舒适。
- ★ 适用于维修电脑、手机、钟表等电子行业。
- ★ 配置:
 - ⚙️ T5 T6 T7 T8 T9 T10 T15 T20 ⚙️ 1.5 2.0 2.5 3.0 4.0
 - ⚙️ 3.0 ⚙️ 3.0 ⚙️ 2.6mm ⚙️ PH000 PH00 PH0 PH1

型号 ITEM NO	规格 SIZE	装箱数 PCS	体积 MEAS	重量 W	RMB
W0582		10/40	35X31X17cm	8kg	44.03

16件套电讯组合批 (铬钒钢)

16PCS PRECISION SCREW DRIVER & BITS SET (CR-V)

CR-V



- ★ 采用CR-V6150铬钒钢锻造, 整体热处理。
- ★ 附加长接杆, 配备14种不同规格的批头, 使用更方便。
- ★ 适用于维修钟表、电脑、手机等作业。
- ★ 配置: 4mm旋具头 4mm接杆
 - ⚙️ 1.5 2.0 2.5 3.0 4.0
 - ⚙️ PH000 PH00 PH0 PH1
 - ⚙️ T5 T6 T7 T8 T9

型号 ITEM NO	规格 SIZE	装箱数 PCS	体积 MEAS	重量 W	RMB
W0570		6/24	48.5X26.5X21cm	7kg	63.44

38件套精密电讯批 (铬钒钢)

38PCS PRECISION SCREWDRIVER SET (CR-V)

CR-V



- ★ 批头采用CR-V6150铬钒钢制造, 整体热处理。
- ★ 配备多种不同规格的亚光批头, 用途广泛。
- ★ 适用于维修电脑、手机、钟表等作业。
- ★ 配置:
 - ⚙️ T2 T3 T4 T5 T6 T7 T8 T9 T10 T15 T20 T25
 - ⚙️ PH000 PH00 PH0 PH1 PH2 ⚙️ M 2.6
 - ⚙️ 1.5 2.0 2.5 3.0 ⚙️ 2.0 2.3 ⚙️ Y0 Y1
 - H0.9 H1.3 H2.0 H2.5 H3.0 H4.0 通针 ⚙️ 1 2

型号 ITEM NO	规格 SIZE	装箱数 PCS	体积 MEAS	重量 W	RMB
W0499B (亚光)		12/96	41.5X36.5X39cm	23.5kg	65.40

21件套棘轮螺丝批组套 (铬钒钢)

21PCS RATCHET SCREWDRIVERS SET (CR-V)

CR-V



- ★ 批头套筒均采用优质铬钒钢制造, 整体淬火处理。
- ★ 立体展示双泡包装, 美观大方。
- ★ 配置:
 - 枪形棘轮螺丝批手柄 接杆 ⚙️ PH1 PH2 PH3 ⚙️ 4.0 5.0 6.0 ● 4.0 5.0
 - ⚙️ T15 T20 PZ1 PZ2 1/4"套筒: 5mm 6mm 7mm 8mm 10mm 12mm

型号 ITEM NO	规格 SIZE	装箱数 PCS	体积 MEAS	重量 W	RMB
W3479		6/36	48.5X42.5X30cm	13.5kg	49.20

45件套电讯组套批 (铬钒钢)

45PCS TELECOM SET (CR-V)

CR-V



- ★ 批杆采用优质铬钒钢制造, 整体热处理。
- ★ 适用于维修钟表、电脑、手机等作业。
- ★ 配置:
 - 旋具接杆 加长接杆
 - ⚙️ 1.0 ⚙️ 2.6 ⚙️ 0.8 ⚙️ 2.3
 - ⚙️ PH000 PH00 PH0 PH1 PH2
 - ⚙️ 1.0 1.5 2.0 2.5 3.0 3.5 4.0
 - ⚙️ T3 T4 T5 T6 T7 T8 T9 T10 T15 T20
 - H0.9 H1.3 H1.5 H2.0 H2.5 H3.0 H3.5 H4.0
 - ⚙️ 2.0 ⚙️ M2.5 M3.0 M3.5 M4.0 M4.5 M5.0 M5.5

型号 ITEM NO	规格 SIZE	装箱数 PCS	体积 MEAS	重量 W	RMB
W3476		50	59.5X37.5X20.5cm	18.7kg	66.68

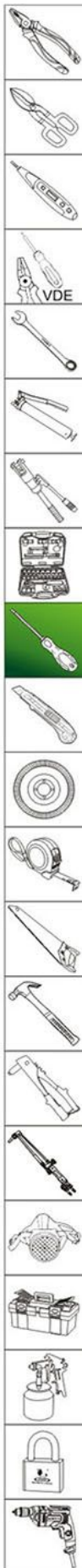

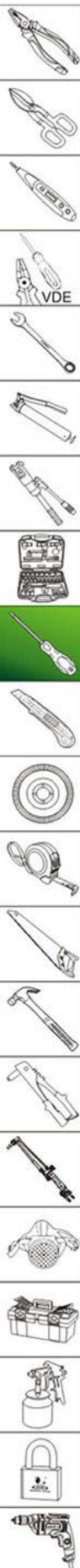

32件套电讯组套批(铬钒钢)

32PCS TELECOM SET (CR-V)

- ★ 批杆采用优质铬钒钢制造，整体热处理。
- ★ 适用于维修钟表、电脑、手机等作业。
- ★ 配置：旋具接杆 镊子
 - ⊕ PH00 PH0 PH1 PH2
 - ⊗ T3 T4 T5 T6 T7 T8 T10 T15
 - ⊖ 1.0 1.3 1.5 2.0 2.5 3.0 4.0
 - H1.5 H2.0 H2.5 H3.0 H3.5 H4.0
 - ⦿ 1.0 ⊖2.6 ⊕0.8 ⊕2.3 ⊖3.0



型号ITEMNO	规格SIZE	装箱数PCS	体积MEAS	重量W	RMB
W3475		100	56.5X33X37cm	24.4kg	29.87

15件套手机维修工具

15PCS SMART PHONE REPAIR KIT

- 伸缩节杆的高档铝合金手柄
- 吸盘
- 迷你撬杠
- 取卡针



- ★ 可以用于修理各版本IPHONE、IPAD、其他各品牌手机及各类小型精密电子设备。
- ★ 带伸缩节杆的铝合金手柄，满足各种使用需求。
- ★ 长款高精度高强度批头，使用更方便。
- ★ 配置：⊕ PH00 ⊕ PH000 ⊖ 1.2mm ⊖ ⊙ ⊕ T4 ⊕ T5 ⊕ T6 ⊕ T8 ⊕ T10

型号ITEMNO	规格SIZE	装箱数PCS	体积MEAS	重量W	RMB
W4615		6/48	41X40X24cm	14kg	104.73

14件套钟表批(铬钒钢)

14PCS SCREW DRIVERS SET (CR-V)

- ★ 批杆采用CR-V6150铬钒钢制造，硬度 HRC54-56，能适应使用时最大扭力。
- ★ 塑料柄采用环保塑料制作，防滑性优，手感更舒适。
- ★ 产品组套品种齐全，能根据使用需要任意更换批杆品种，适用范围广，使用更方便。
- ★ 本产品适用于电子、钟表、电器等多个领域的维护及维修。



型号ITEMNO	规格SIZE	装箱数PCS	体积MEAS	重量W	RMB
W2580A	⊗ T2 T3 T4 T5 T6 ⊗ PH000 PH00 PH0 ⊖ 2.0 ⊖ 2.3 ⊖ Y0 ⊖ M2.6	12/96	41.5X40X32cm	34kg	59.08
W2580B	⊗ T3 T4 T5 T6 T7 T8 T9 T10 ⊗ PH000 PH00 ⊖ 2.0 ⊖ Y1	12/96	41.5X40X32cm	34kg	59.08
W2580C	⊗ T5 T6 T15 ⊖ 1.4 ⊖ 2.0 ⊖ 2.4 ⊗ PH000 PH00 PH0 ⊖ 1 ⊖ H1.5 ⊖ H2.0	12/96	41.5X40X32cm	34kg	59.08

6件套高档塑柄钟表批(铬钒钢)

6PCS HIGH-CLASS SCREW DRIVERS SET (CR-V)

- ★ 采用CR-V6150铬钒钢锻造，整体热处理。
- ★ PP+TPR材料双色手柄设计，手感舒适。
- ★ 适用于维修电脑、手机、钟表等作业。
- ★ 配置：⊕ PH00 PH0 PH1
⊖ 2.0 3.0 4.0



型号ITEMNO	规格SIZE	装箱数PCS	体积MEAS	重量W	RMB
W0556		6/24	44.5X28.5X26.5cm	10kg	68.14

6件套钟表批(铬钒钢)

6PCS SCREW DRIVERS SET (CR-V)

- ★ 批杆采用CR-V6150铬钒钢制造，整体热处理。
- ★ 手柄镀铬亮铬，美观耐用。
- ★ 适用于维修钟表、电脑、手机等作业。
- ★ 配置：⊕ PH0 PH1 ⊖ 1.4 2.0 2.4 3.0



型号ITEMNO	规格SIZE	装箱数PCS	体积MEAS	重量W	RMB
W0557		24/96	36.5X30X31cm	13kg	11.60

高档6件套铝合金柄钟表批(S2材质)

HIGH-CLASS SCREWDRIVER WITH AL. HANDLE SETS (S2)

- ★ 批杆采用优质S2合金钢制造，整体热处理，硬度HRC58-62。
- ★ 手柄采用优质铝合金防滑包塑设计，手感舒适。
- ★ 适用于维修钟表、电脑、手机等作业。



型号ITEMNO	规格SIZE	装箱数PCS	体积MEAS	重量W	RMB
W0498A	⊗ PH1 ⊗ PH0 ⊗ PH00 ⊖ 2.4 ⊖ 2.0 ⊖ 1.4	6/144	52X32.5X42cm	22kg	59.08
W0498B	⊗ T2 ⊗ T5 ⊗ T6 ⊗ Y0 ⊖ 1 ⊗ PH00	6/144	52X32.5X42cm	22kg	59.08

5件套钟表批(铬钼钢)

5PCS SCREW DRIVERS SET (CR-Mo)

- ★ 批杆采用CR-Mo铬钼钢制造，硬度 HRC 58-62，能适应使用时最大扭力。
- ★ 手柄采用铝合金制作，精雕刻加工，防滑且操作省力。
- ★ 产品组套品种齐全，能根据使用需要任意更换批杆品种，用途范围广，使用更方便。
- ★ 本产品适用于电子、钟表、电器等多个领域的维护及维修。



型号ITEMNO	规格SIZE	装箱数PCS	体积MEAS	重量W	RMB
W2579	⊗ PH000 PH00 PH0 ⊖ 2.0 2.4	12/96	41.5X40X41cm	23kg	104.81

10件套风批头(S2材质)

10PCS SCREW DRIVER BIT SET (S2)

- ★ 采用S2合金钢锻造，整体高频淬火处理，坚固耐磨。
- ★ 产品硬度达到HRC58-62度。
- ★ 专业、快速、方便。



型号ITEMNO	规格SIZE	装箱数PCS	体积MEAS	重量W	RMB
W0630	⊕ 2# 65mm	100/2000	45.5X24.5X23cm	35kg	23.60

10件套风批头(S2材质)

10PCS SCREW DRIVER BIT SET (S2)

- ★ 采用优质S2合金钢制造，整体感应淬火，坚固耐磨。
- ★ 产品硬度达到HRC58-62度。
- ★ 专业、快速、方便。



型号ITEMNO	规格SIZE	装箱数PCS	体积MEAS	重量W	RMB
W0618	⊕ 2# 65mm	10/1000	27X18X42.5cm	18kg	29.43

断水管取出器 (修复器一体)

WATER PIPE DISCONNECTOR
(REPAIR DEVICE INTEGRATED)

(SK-55)



- ★ 采用优质高碳钢制造，整体热处理。
- ★ 钢制水管断头取出专用，也可用于断头螺丝取出。

型号 ITEM NO	规格 SIZE	装箱数 PCS	体积 MEAS	重量 W	RMB
W3311	4分管=1/2英寸	10/100	67X19.5X24.5cm	27.5kg	35.69

断水管取出器 (4分、6分两用)

WATER PIPE DISCONNECTOR
(4 POINTS AND 6 POINTS DOUBLE HEAD)

(SK-55)



- ★ 采用优质高碳钢制造，整体热处理。
- ★ 钢制水管断头取出专用，也可用于断头螺丝取出。
- ★ 6分取水器可用于4分管断头取出。

型号 ITEM NO	规格 SIZE	装箱数 PCS	体积 MEAS	重量 W	RMB
W3312	4分、6分两用	10/100	67X19.5X24.5cm	27.5kg	17.78

水管断管取出器

WATER PIPE DISCONNECTOR

(SK-55)



4分管

6分管

建议搭配多功能扳手使用效果更佳

- ★ 采用优质高碳钢制造，整体热处理。
- ★ 钢制水管断头取出专用，也可用于断头螺丝取出。
- ★ 6分取水器可用于4分管断头取出。



根据断水管直径 插入后用手或扳手架 取出断丝
透适当取出器 韧性，逆时针平稳旋转

型号 ITEM NO	规格 SIZE	装箱数 PCS	体积 MEAS	重量 W	RMB
W3313A	4分管=1/2英寸	20/200	68X19.5X34cm	36kg	17.11
W3313B	6分管=3/4英寸	10/100	68X19.5X25.5cm	31kg	21.45

10件套风批头 (S2材质)

10PCS SCREW DRIVER BIT SET (S2)

(S-2)



- ★ 采用优质S2合金钢制造，整体感应淬火，坚固耐磨。带强磁。
- ★ 产品硬度达到HRC58-62度。
- ★ 专业、快速、方便。



型号 ITEM NO	规格 SIZE	装箱数 PCS	体积 MEAS	重量 W	RMB
W0629	⊕2# 65mm	200/2000	50.5X16.5X24cm	28.3kg	34.60

风批头(S2)

SCREW DRIVER BIT (S2)

(S-2)



- ★ 采用S2合金钢锻造，整体高频淬火处理，坚固耐磨。
- ★ 产品硬度达到HRC58-62度。
- ★ 专业、快速、方便。



型号 ITEM NO	规格 SIZE	装箱数 PCS	体积 MEAS	重量 W	RMB
W4116A	⊕2# 50mm	100/1000	25.5X21.2X21cm	16.5kg	2.13
W4116B	⊕2# 65mm	100/1000	25.5X21.2X21cm	16.5kg	2.17

断螺丝取出器 (5件套电动款带接杆)

5PCS BROKEN BOLT SCREW EXTRACTOR SET(5PCS)



- ★ 用于拆卸已损坏螺丝，方便、快速。
- ★ 使用范围：1# 3.1-6.3mm(1/8"-1/4") 2# 6.3-7.9mm(1/4"-5/16") 3# 7.9-11.1mm(5/16"-7/16") 4# 11.1-14.2mm(7/16"-9/16") 5# 14.2-19mm(9/16"-3/4")

型号 ITEM NO	规格 SIZE	装箱数 PCS	体积 MEAS	重量 W	RMB
W3310	1# 2# 3# 4# 5#	10/100	68X19X34cm	14kg	49.54

断螺丝取出器

BROKEN BOLT SCREW EXTRACTOR

(CR-V)



W0611

W0612

- ★ 采用铬钒钢制造，整体热处理。
- ★ 用于拆卸已损坏螺丝，方便、快速。
- ★ W0611使用范围：3-6mm(1/8"-1/4") 6-8mm(1/4"-5/16") 8-11mm(5/16"-7/16") 11-14mm(7/16"-9/16") 14-18mm(9/16"-3/4")
- ★ W0612使用范围：3-6mm(1/8"-1/4") 6-8mm(1/4"-5/16") 8-11mm(5/16"-7/16") 11-14mm(7/16"-9/16") 14-18mm(9/16"-3/4") 18-25mm(3/4"-1")

型号 ITEM NO	规格 SIZE	装箱数 PCS	体积 MEAS	重量 W	RMB
W0611	5PCS	10/100	59X22.5X39.5cm	14kg	14.14
W0612	6PCS	10/100	59X22.5X39.5cm	14kg	22.67

断螺丝取出器

BROKEN BOLT SCREW EXTRACTOR



- ★ 快速、便捷拆卸已损坏的螺丝、管子、螺栓及大头钉。
- ★ 1# 3-5mm、3# 5-10mm、2# 4-8mm、4# 6-12mm

型号 ITEM NO	规格 SIZE	装箱数 PCS	体积 MEAS	重量 W	RMB
W3314	1# 2# 3# 4#	12/96	50.5X44X38cm	9kg	63.17

风批头(S2)

SCREW DRIVER BIT (S2)

(S-2)



- ★ 采用S2合金钢锻造，整体高频淬火处理，坚固耐磨。
- ★ 产品硬度达到HRC58-62度。
- ★ 专业、快速、方便。



型号 ITEM NO	规格 SIZE	装箱数 PCS	体积 MEAS	重量 W	RMB
W4117A	⊕2# 50mm	100/1000	25.5X21.2X21cm	16.5kg	2.13
W4117B	⊕2# 65mm	100/1000	25.5X21.2X21cm	16.5kg	2.17

风批头(S2)

SCREW DRIVER BIT (S2)

(S-2)



- ★ 采用S2合金钢锻造，整体高频淬火处理，坚固耐磨。
- ★ 产品硬度达到HRC58-62度。
- ★ 专业、快速、方便。



型号 ITEM NO	规格 SIZE	装箱数 PCS	体积 MEAS	重量 W	RMB
W4115A	⊕2# 25mm	100/1000	25.5X21.5X21cm	17.5kg	2.13
W4115B	⊕2# 50mm	100/1000	25.5X21.5X21cm	17kg	2.13
W4115C	⊕2# 65mm	100/1000	25.5X21.5X21cm	17.5kg	2.17
W4115D	⊕2# 100mm	250/1000	31.5X27.5X19.5cm	27kg	3.70
W4115E	⊕2# 150mm	150/600	30.5X27X18.5cm	23.5kg	4.89
W4115F	⊕2# 200mm	150/600	27.5X26.5X20cm	32kg	7.01

单头十字风批头(S2) SCREW DRIVER BIT (S2)



- ★ 采用S2合金钢锻造，整体高频淬火处理，坚固耐磨。
- ★ 产品硬度达到HRC58-62度。
- ★ 专业、快速、方便。

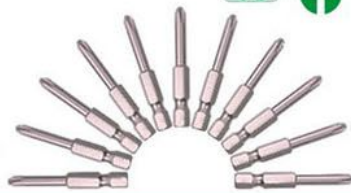

型号ITEM NO	规格SIZE	装箱数PCS	体积MEAS	重量W	RMB
W4145A	⊕0# 50mmX2.0	100/1000	25.5X21.2X21cm	16.5kg	3.27
W4145B	⊕0# 50mmX3.0	100/1000	25.5X21.2X21cm	16.5kg	3.27
W4145C	⊕1# 50mmX3.0	100/1000	25.5X21.2X21cm	12.5kg	3.27
W4145D	⊕1# 50mmX4.5	100/1000	25.5X21.2X21cm	12.5kg	3.27
W4145E	⊕2# 50mmX4.5	100/1000	25.5X21.2X21cm	12.5kg	3.27
W4145F	⊕2# 50mmX6.0	100/1000	25.5X21.2X21cm	12.5kg	3.27
W4145G	⊕1# 75mmX3.0	100/1000	25.5X21.2X21cm	12.5kg	4.27
W4145H	⊕1# 75mmX4.5	100/1000	32X28.5X21cm		4.27
W4145I	⊕2# 75mmX4.5	100/1000	32X28.5X21cm		4.27
W4145J	⊕2# 75mmX6.0	100/1000	32X28.5X21cm		4.27
W4145K	⊕1# 100mmX3.0	100/1000	32X28.5X21cm		5.68
W4145L	⊕1# 100mmX4.5	100/1000	32X28.5X21cm		5.68
W4145M	⊕2# 100mmX4.5	100/1000	32X28.5X21cm		5.68
W4145N	⊕2# 100mmX6.0	100/1000	32X28.5X21cm		5.68

单头六角风批头(S2) SCREW DRIVER BIT (S2)



- ★ 采用S2合金钢锻造，整体高频淬火处理，坚固耐磨。
- ★ 产品硬度达到HRC58-62度。
- ★ 专业、快速、方便。

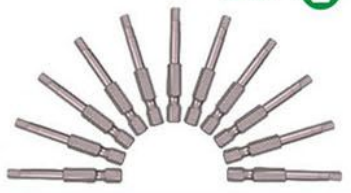

型号ITEM NO	规格SIZE	装箱数PCS	体积MEAS	重量W	RMB
W4147A	⊙H1.5 50mm	100/1000	25.5X21.2X21cm	12.5kg	3.27
W4147B	⊙H2.0 50mm	100/1000	25.5X21.2X21cm	12.5kg	3.27
W4147C	⊙H2.5 50mm	100/1000	25.5X21.2X21cm	12.5kg	3.27
W4147D	⊙H3.0 50mm	100/1000	25.5X21.2X21cm	12.5kg	3.27
W4147E	⊙H4.0 50mm	100/1000	25.5X21.2X21cm	13kg	3.27
W4147F	⊙H5.0 50mm	100/1000	25.5X21.2X21cm	14kg	3.27
W4147G	⊙H6.0 50mm	100/1000	25.5X21.2X21cm	15.5kg	3.27

单头梅花型风批头(S2) SCREW DRIVER BIT (S2)



- ★ 采用S2合金钢锻造，整体高频淬火处理，坚固耐磨。
- ★ 产品硬度达到HRC58-62度。
- ★ 专业、快速、方便。



型号ITEM NO	规格SIZE	装箱数PCS	体积MEAS	重量W	RMB
W4148A	⊙T6 50mm	100/1000	25.5X21.2X21cm	13kg	3.27
W4148B	⊙T7 50mm	100/1000	25.5X21.2X21cm	13kg	3.27
W4148C	⊙T8 50mm	100/1000	25.5X21.2X21cm	12.5kg	3.27
W4148D	⊙T9 50mm	100/1000	25.5X21.2X21cm	12.5kg	3.27
W4148E	⊙T10 50mm	100/1000	25.5X21.2X21cm	12.5kg	3.27
W4148F	⊙T15 50mm	100/1000	25.5X21.2X21cm	12.5kg	3.27
W4148G	⊙T20 50mm	100/1000	25.5X21.2X21cm	13.5kg	3.27
W4148H	⊙T25 50mm	100/1000	25.5X21.2X21cm	14kg	3.27
W4148I	⊙T27 50mm	100/1000	25.5X21.2X21cm	14.5kg	3.27
W4148J	⊙T30 50mm	100/1000	25.5X21.2X21cm	15.5kg	3.27
W4148K	⊙T40 50mm	100/1000	25.5X21.2X21cm	16.5kg	3.27

单头一字风批头(S2) SCREW DRIVER BIT (S2)



- ★ 采用S2合金钢锻造，整体高频淬火处理，坚固耐磨。
- ★ 产品硬度达到HRC58-62度。
- ★ 专业、快速、方便。



型号ITEM NO	规格SIZE	装箱数PCS	体积MEAS	重量W	RMB
W4146A	⊖3.0 50mm	100/1000	25.5X21.2X21cm	12.5kg	3.41
W4146B	⊖4.0 50mm	100/1000	25.5X21.2X21cm	12.5kg	3.41
W4146C	⊖5.0 50mm	100/1000	25.5X21.2X21cm	13kg	3.41
W4146D	⊖6.0 50mm	100/1000	25.5X21.2X21cm	14kg	3.41

单头三角型风批头(S2) SCREW DRIVER BIT (S2)



- ★ 采用S2合金钢锻造，整体高频淬火处理，坚固耐磨。
- ★ 产品硬度达到HRC58-62度。
- ★ 专业、快速、方便。



型号ITEM NO	规格SIZE	装箱数PCS	体积MEAS	重量W	RMB
W4150A	⊙1.8 50mm	100/1000	25.5X21.2X21cm	12.5kg	3.41
W4150B	⊙2.0 50mm	100/1000	25.5X21.2X21cm	12.5kg	3.41
W4150C	⊙2.3 50mm	100/1000	25.5X21.2X21cm	12.5kg	3.41
W4150D	⊙2.7 50mm	100/1000	25.5X21.2X21cm	13kg	3.41

单头U型带孔风批头(S2) SCREW DRIVER BIT (S2)



- ★ 采用S2合金钢锻造，整体高频淬火处理，坚固耐磨。
- ★ 产品硬度达到HRC58-62度。
- ★ 专业、快速、方便。

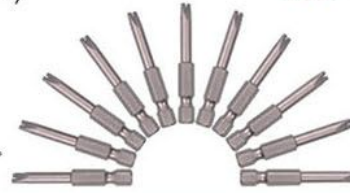

型号ITEM NO	规格SIZE	装箱数PCS	体积MEAS	重量W	RMB
W4151A	⊙4.5 50mm	100/1000	25.5X21.2X21cm	13.5kg	3.41
W4151B	⊙5.0 50mm	100/1000	25.5X21.2X21cm	13kg	3.41
W4151C	⊙6.0 50mm	100/1000	25.5X21.2X21cm	15kg	3.41

单头梅花型带孔风批头(S2) SCREW DRIVER BIT (S2)



- ★ 采用S2合金钢锻造，整体高频淬火处理，坚固耐磨。
- ★ 产品硬度达到HRC58-62度。
- ★ 专业、快速、方便。



型号ITEM NO	规格SIZE	装箱数PCS	体积MEAS	重量W	RMB
W4149A	⊙TT6 50mm	100/1000	25.5X21.2X21cm	13kg	3.41
W4149B	⊙TT7 50mm	100/1000	25.5X21.2X21cm	13kg	3.41
W4149C	⊙TT8 50mm	100/1000	25.5X21.2X21cm	12.5kg	3.41
W4149D	⊙TT9 50mm	100/1000	25.5X21.2X21cm	16.5kg	3.41
W4149E	⊙TT10 50mm	100/1000	25.5X21.2X21cm	16.5kg	3.41
W4149F	⊙TT15 50mm	100/1000	25.5X21.2X21cm	12.5kg	3.41
W4149G	⊙TT20 50mm	100/1000	25.5X21.2X21cm	13.5kg	3.41
W4149H	⊙TT25 50mm	100/1000	25.5X21.2X21cm	13kg	3.41
W4149I	⊙TT27 50mm	100/1000	25.5X21.2X21cm	15kg	3.41
W4149J	⊙TT30 50mm	100/1000	25.5X21.2X21cm	15kg	3.41
W4149K	⊙TT40 50mm	100/1000	25.5X21.2X21cm	16kg	3.41

800十字电批头(S2)

SCREW DRIVER BIT (S2)



- ★ 采用S2合金钢锻造, 整体高频淬火处理, 坚固耐磨。
- ★ 产品硬度达到HRC58-62度。
- ★ 专业、快速、方便。



型号 ITEM NO	规格 SIZE	装箱数 PCS	体积 MEAS	重量 W	RMB
W4152A	⊕ 00# 60mmX1.6				3.12
W4152B	⊕ 0# 60mmX2.0				3.12
W4152C	⊕ 1# 60mmX2.5				3.12
W4152D	⊕ 1# 60mmX3.0				3.12
W4152E	⊕ 1# 60mmX4.0				3.12

801十字电批头(S2)

SCREW DRIVER BIT (S2)



- ★ 采用S2合金钢锻造, 整体高频淬火处理, 坚固耐磨。
- ★ 产品硬度达到HRC58-62度。
- ★ 专业、快速、方便。



型号 ITEM NO	规格 SIZE	装箱数 PCS	体积 MEAS	重量 W	RMB
W4154A	⊕ 00# 60mmX1.6	100/1000	25.5X21.2X21cm	10kg	3.13
W4154B	⊕ 0# 60mmX2.0	100/1000	25.5X21.2X21cm	10kg	3.13
W4154C	⊕ 1# 60mmX2.5	100/1000	25.5X21.2X21cm	10kg	3.13
W4154D	⊕ 1# 60mmX3.0	100/1000	25.5X21.2X21cm	11kg	3.13
W4154E	⊕ 1# 60mmX4.0	100/1000	25.5X21.2X21cm	10kg	3.13

802十字电批头(S2)

SCREW DRIVER BIT (S2)



- ★ 采用S2合金钢锻造, 整体高频淬火处理, 坚固耐磨。
- ★ 产品硬度达到HRC58-62度。
- ★ 专业、快速、方便。



型号 ITEM NO	规格 SIZE	装箱数 PCS	体积 MEAS	重量 W	RMB
W4156A	⊕ 0# 60mmX2.0				3.12
W4156B	⊕ 1# 60mmX2.5				3.12
W4156C	⊕ 1# 60mmX3.0				3.12
W4156D	⊕ 1# 60mmX4.0				3.12
W4156E	⊕ 1# 60mmX5.0				3.12
W4156F	⊕ 2# 60mmX6.0				3.12

十字撞批头(S2)

SCREW DRIVER BIT (S2)



- ★ 采用S2合金钢锻造, 整体高频淬火处理, 坚固耐磨。
- ★ 产品硬度达到HRC58-62度。
- ★ 专业、快速、方便。



型号 ITEM NO	规格 SIZE	装箱数 PCS	体积 MEAS	重量 W	RMB
W4158A	⊕ 2# 80mm	250/1000	29X28.5X25.4cm	35.5kg	5.12
W4158B	⊕ 3# 80mm	250/1000	29X28.5X25.4cm	35.5kg	5.12

800一字电批头(S2)

SCREW DRIVER BIT (S2)



- ★ 采用S2合金钢锻造, 整体高频淬火处理, 坚固耐磨。
- ★ 产品硬度达到HRC58-62度。
- ★ 专业、快速、方便。



型号 ITEM NO	规格 SIZE	装箱数 PCS	体积 MEAS	重量 W	RMB
W4153A	⊖ SL2.0 60mm				3.12
W4153B	⊖ SL2.5 60mm				3.12
W4153C	⊖ SL3.0 60mm				3.12
W4153D	⊖ SL4.0 60mm				3.12
W4153E	⊖ SL5.0 60mm				3.12

801一字电批头(S2)

SCREW DRIVER BIT (S2)



- ★ 采用S2合金钢锻造, 整体高频淬火处理, 坚固耐磨。
- ★ 产品硬度达到HRC58-62度。
- ★ 专业、快速、方便。



型号 ITEM NO	规格 SIZE	装箱数 PCS	体积 MEAS	重量 W	RMB
W4155A	⊖ SL2.0 60mm	100/1000	25.5X21.2X21cm	10kg	3.13
W4155B	⊖ SL2.5 60mm	100/1000	25.5X21.2X21cm	10kg	3.13
W4155C	⊖ SL3.0 60mm	100/1000	25.5X21.2X21cm	10kg	3.13
W4155D	⊖ SL4.0 60mm	100/1000	25.5X21.2X21cm	11kg	3.13
W4155E	⊖ SL5.0 60mm	100/1000	25.5X21.2X21cm	11.5kg	3.13

802一字电批头(S2)

SCREW DRIVER BIT (S2)



- ★ 采用S2合金钢锻造, 整体高频淬火处理, 坚固耐磨。
- ★ 产品硬度达到HRC58-62度。
- ★ 专业、快速、方便。



型号 ITEM NO	规格 SIZE	装箱数 PCS	体积 MEAS	重量 W	RMB
W4157A	⊖ SL2.0 60mm				3.12
W4157B	⊖ SL2.5 60mm				3.12
W4157C	⊖ SL3.0 60mm				3.12
W4157D	⊖ SL4.0 60mm				3.12
W4157E	⊖ SL5.0 60mm				3.12
W4157F	⊖ SL6.0 60mm				3.12

一字撞批头(S2)

SCREW DRIVER BIT (S2)



- ★ 采用S2合金钢锻造, 整体高频淬火处理, 坚固耐磨。
- ★ 产品硬度达到HRC58-62度。
- ★ 专业、快速、方便。



型号 ITEM NO	规格 SIZE	装箱数 PCS	体积 MEAS	重量 W	RMB
W4159A	⊖ 80mm	250/1000	29X28.5X25.4cm	34kg	5.12

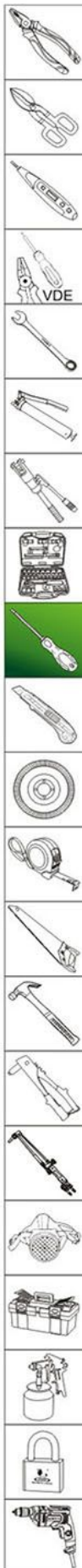



WYNN'S TOOLS



刃具、切割工具系列

CUTTER TOOLS SERIES

美工刀 UTILITY KNIFE



- * 附1枚刀片, 锋利、耐用。
- * 带刀片锁定装置, 更安全可靠。

型号 ITEM NO	规格 SIZE	装箱数 PCS	体积 MEAS	重量 W	RMB
W0455	刀片宽度18mm	24/228	46X41X45.5cm	26kg	6.91

美工刀 (三枚刀片) UTILITY KNIFE



- * 采用软性橡胶TPR与工程塑料ABS双色复合材料手柄, 握感舒适。
- * 不锈钢刀套身, 结实耐用。
- * 内置3枚刀片, 锋利、耐用。

型号 ITEM NO	规格 SIZE	装箱数 PCS	体积 MEAS	重量 W	RMB
W603	刀片宽度18mm	12/144	50X44X24cm	21kg	10.46

锌合金美工刀 UTILITY KNIFE

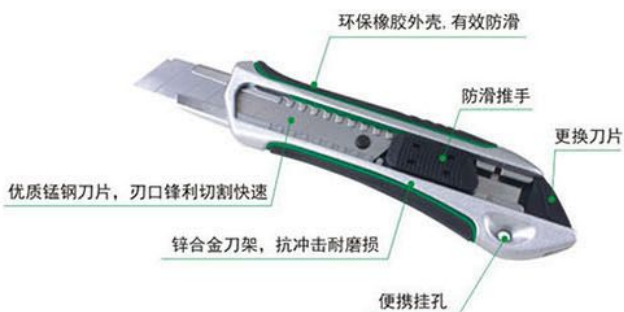

- * 锌合金包胶美工刀
- * 附1枚刀片, 锋利、耐用。
- * 带刀片锁定装置, 更安全可靠。

型号 ITEM NO	规格 SIZE	装箱数 PCS	体积 MEAS	重量 W	RMB
W605	刀片宽度18mm	12/96	45X34X24cm	17kg	21.42

不锈钢多功能美工刀 STAINLESS STEEL UTILITY KNIFE

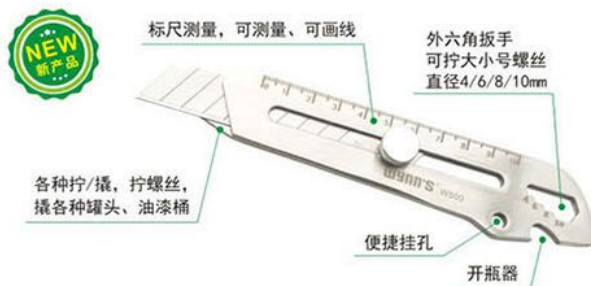

- * 全钢加厚刀架, 坚固耐用, 不变形, 不生锈。
- * 全金属旋钮式螺母锁定, 刀片固定更牢固。

型号 ITEM NO	规格 SIZE	装箱数 PCS	体积 MEAS	重量 W	RMB
W500	刀片宽度18mm	24/192	48X38X25.5cm		23.27

美工刀 UTILITY KNIFE



- * 刀片SK5材质, 高频淬火特殊技术处理, 刃口锋利耐用。

型号 ITEM NO	规格 SIZE	装箱数 PCS	体积 MEAS	重量 W	RMB
W602B	刀片宽度18mm	36/288	56X45X37cm		4.18

铝合金大号美工刀 UTILITY KNIFE

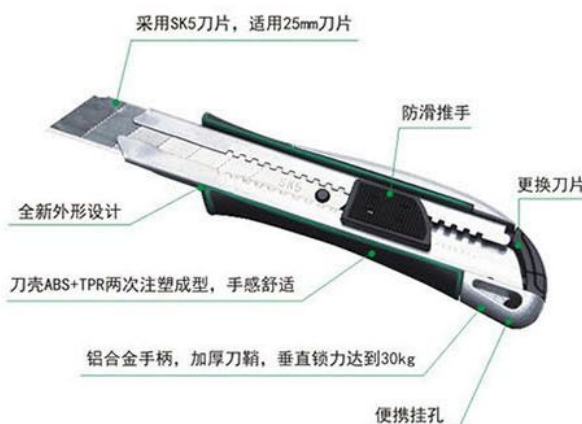

型号 ITEM NO	规格 SIZE	装箱数 PCS	体积 MEAS	重量 W	RMB
WS606	刀片宽度25mm	12/96	52X44X21cm	12kg	28.01





多功能美工刀(五枚刀片)

UTILITY KNIFE

(SK-5)



- ★ 采用软性橡胶TPR与工程塑料ABS
双色复合材料手柄, 握感舒适。
- ★ 不锈钢刀套身, 结实耐用。
- ★ 内置5枚刀片, 锋利、耐用。
- ★ 带刀片锁定装置, 更安全可靠。

型号ITEM NO	规格SIZE	装箱数PCS	体积MEAS	重量W	RMB
W900RP	B型	15/120	48X38X25.5cm	28kg	20.31

美工刀(五枚刀片)

UTILITY KNIFE

(SK-5) (STAINLESS)



- ★ 表面烤漆处理。
- ★ 不锈钢刀套, 结实耐用, 内置5枚刀片。
- ★ 带刀片锁定装置, 更安全可靠。

型号ITEM NO	规格SIZE	装箱数PCS	体积MEAS	重量W	RMB
W800RP		15/120	48X38X25.5cm	23kg	17.09

多功能美工刀(三枚刀片)

UTILITY KNIFE

(SK-5) (STAINLESS)



- ★ 采用软性橡胶TPR与工程塑料
ABS双色复合材料手柄, 握感舒适。
- ★ 不锈钢刀套身, 结实耐用。
- ★ 内置3枚刀片, 锋利、耐用。

型号ITEM NO	规格SIZE	装箱数PCS	体积MEAS	重量W	RMB
W700RP	B型	15/120	48X38X25.5cm	23kg	12.50

多功能美工刀(三枚刀片)

UTILITY KNIFE

(SK-5) (STAINLESS)

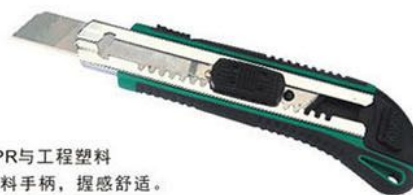

- ★ 采用软性橡胶TPR与工程塑料
ABS双色复合材料手柄, 握感舒适。
- ★ 不锈钢刀套身, 结实耐用。
- ★ 内置3枚刀片, 锋利、耐用。

型号ITEM NO	规格SIZE	装箱数PCS	体积MEAS	重量W	RMB
W700RP	A型	15/120	48X38X25.5cm	23kg	22.60

多功能美工刀(三枚刀片)

UTILITY KNIFE

(SK-5) (STAINLESS)



- ★ 工程塑料ABS复合材料手柄。
- ★ 不锈钢刀套身, 结实耐用。
- ★ 内置3枚刀片, 锋利、耐用。

型号ITEM NO	规格SIZE	装箱数PCS	体积MEAS	重量W	RMB
W550RP		15/120	48X38X25.5cm	20kg	15.84

美工刀

UTILITY KNIFE

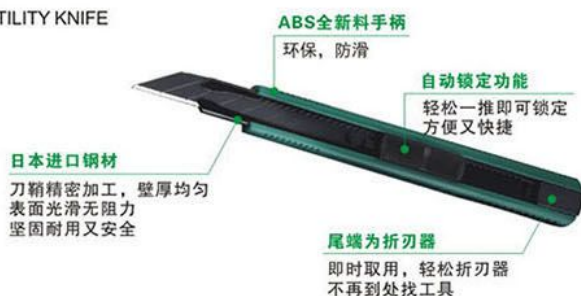

型号ITEM NO	规格SIZE	装箱数PCS	体积MEAS	重量W	RMB
W101RP	刀片宽度9mm	24/240	55x33x21.5cm	10kg	5.83

美工刀

UTILITY KNIFE



型号ITEM NO	规格SIZE	装箱数PCS	体积MEAS	重量W	RMB
W102RP	刀片宽度9mm	24/240	55x33x21.5cm	10kg	9.77

多功能美工刀

UTILITY KNIFE

(SK-5) (STAINLESS)



- ★ 不锈钢刀套身, 结实耐用。
- ★ 附1枚刀片, 锋利、耐用。

型号ITEM NO	规格SIZE	装箱数PCS	体积MEAS	重量W	RMB
W100RP		24/288	42X33X40cm	9/10kg	7.07

折叠式美工刀

FOLDING UTILITY KNIFE



- ★ 可快速替换刀片。
- ★ 附10片SK5刀片，方便更换。
- ★ 背锁式带折叠功能。
- ★ 金属手柄，亚光刀头，不锈钢螺丝配件，经久耐用。

型号 ITEM NO	规格 SIZE	装箱数 PCS	体积 MEAS	重量 W	RMB
W4501		12/144	59x44x24.5cm	18kg	20.63

折叠式美工刀

FOLDING UTILITY KNIFE

(SK-5) (A-ALLOY)



- ★ 可快速替换刀片。
- ★ 内藏5片SK5刀片，方便更换。
- ★ 背锁式带折叠功能。
- ★ 金属手柄，亚光刀头，不锈钢螺丝配件，经久耐用。

型号 ITEM NO	规格 SIZE	装箱数 PCS	体积 MEAS	重量 W	RMB
W06500		12/72	39X35.5X24cm	19kg	38.40

勾刀(三枚刀片)

UTILITY KNIFE

(SK-5) (STAINLESS)



- ★ 采用ABS工程材料注塑而成。
- ★ 不锈钢刀套身，结实耐用。
- ★ 内置3枚刀片，锋利、耐用。刀片可单独购买。

型号 ITEM NO	规格 SIZE	装箱数 PCS	体积 MEAS	重量 W	RMB
W0258		36/288	56X45X37cm		10.36
W0258A(刀片)					0.27

多功能美工刀

UTILITY KNIFE

(SK-5) (A-ALLOY)

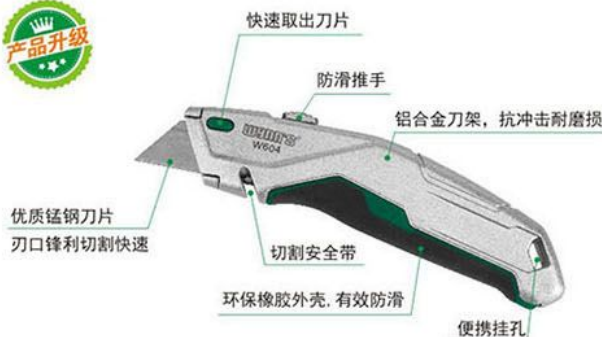

- ★ 铝合金包胶美工刀
- ★ 自动锁定按钮。
- ★ 内置4枚刀片，锋利、耐用。

型号 ITEM NO	规格 SIZE	装箱数 PCS	体积 MEAS	重量 W	RMB
W604	刀片宽度18mm	10/120	48X33.5X40cm	24kg	24.84

折叠式美工刀

FOLDING UTILITY KNIFE

(SK-5) (A-ALLOY)



- ★ 可快速替换刀片。
- ★ 内藏3片SK5刀片，方便更换。
- ★ 背锁式带折叠功能。
- ★ 金属手柄，亚光刀头，不锈钢螺丝配件，经久耐用。

型号 ITEM NO	规格 SIZE	装箱数 PCS	体积 MEAS	重量 W	RMB
W4500		12/96	54X41X24.5cm	19kg	38.46

多功能折叠刀

MULTI-FUNCTION FLEXIBLE KNIFE

(SK-55)



- ★ 基本工具为：小刀、木锯、去鳞刀、剪刀、开罐头刀、十字螺丝刀、削皮器、指甲锉、穿线器、红酒开瓶器、开瓶器
- ★ 使用时，只要将它从刀身的折叠处拉出，便可使用，快捷方便。

型号 ITEM NO	规格 SIZE	装箱数 PCS	体积 MEAS	重量 W	RMB
W3078		20/160	45X33.5X18.5cm	20kg	23.43





美工刀片 CUTTER BLADE

SK-2



- * 双刃刀口，锋利耐用。
- * 采用日本进口SK5特殊钢材制造。

型号 ITEM NO	规格 SIZE	装箱数 PCS	体积 MEAS	重量 W	RMB
W0177A	0.5X18X100mm(14节)	200/2400	34.1X28X15.2cm	21kg	0.520
W0177B	0.5X18X100mm(7节)	200/2400	34.1X28X15.2cm	21kg	0.520

美工刀片(黑色) CUTTER BLADE

SK-5



- * 双刃刀口，锋利耐用。
- * 采用日本进口SK4特殊钢材制造。

型号 ITEM NO	规格 SIZE	装箱数 PCS	体积 MEAS	重量 W	RMB
W0178A	0.5X18X100mm(14节)	200/2400	32.5X27.5X15.2cm	20kg	0.670
W0178B	0.6X18X100mm(10节)	200/2400	32.5X27.5X15.2cm	21.5kg	0.670
W0178C	0.4X9X80mm(10节)	200/4000	39.5X21.5X13cm		0.290

美工刀片 CUTTER BLADE

SK-7



- * 双刃刀口，锋利耐用。
- * 采用日本进口SK7特殊钢材制造。

型号 ITEM NO	规格 SIZE	装箱数 PCS	体积 MEAS	重量 W	RMB
W0176A	0.5X18X100mm(14节)	200/2400片	32.5X26X15cm	20kg	0.363
W0176B	0.5X18X100mm(7节)	200/2400片	32.5X26X15cm	20kg	0.363
W0176C	0.4X9X80mm(12节)	200/4000片	25X16.5X20cm	11kg	0.275

美工刀片 CUTTER BLADE

SK-7



- * 双刃刀口，锋利耐用。
- * 采用日本进口SK7特殊钢材制造。

型号 ITEM NO	规格 SIZE	装箱数 PCS	体积 MEAS	重量 W	RMB
W0176BB	0.5X18X100mm(10节)	200/2400片	37.5X23X16cm	18.5kg	0.290

大号美工刀片 CUTTER BLADE

SK-5



- * 双刃刀口，锋利耐用。
- * 采用日本进口SK5特殊钢材制造。

型号 ITEM NO	规格 SIZE	装箱数 PCS	体积 MEAS	重量 W	RMB
W0177D	0.7X25X125mm(7节)	100/1600片	30.5X30X18.5cm		1.070

梯形刀片 CUTTER BLADE

SK-5



- * 刀片采用优质SK5钢制造。
- * 双刃刀口，高效耐用。

型号 ITEM NO	规格 SIZE	装箱数 PCS	体积 MEAS	重量 W	RMB
W06500A	61X18.9X0.6mm	200/6000	28X24X22.5cm	24kg	0.450

雕刻刀(直刃) PRECISION HOBBY KNIFE

SK-5



- * 另配 5PC #11刀片

- * SK5优质刀片，锋锐耐用，适用于精密雕刻及修整作业。
- * 工程塑料PP+高级弹性体TPR双色复合材料手柄，手感柔和，握感更舒适。

型号 ITEM NO	规格 SIZE	装箱数 PCS	体积 MEAS	重量 W	RMB
W3488		10/60	36.5X25X30.5cm	5kg	36.66

雕刻刀(弯刃) PRECISION HOBBY KNIFE

SK-5



- * 另配 5PC 弯刀

- * SK5优质刀片，锋锐耐用，适用于精密雕刻及修整作业。
- * 工程塑料PP+高级弹性体TPR双色复合材料手柄，手感柔和，握感更舒适。

型号 ITEM NO	规格 SIZE	装箱数 PCS	体积 MEAS	重量 W	RMB
W3489		10/60	38X24.5X37.5cm	5.5kg	32.32

便携式PVC管割刀 PORTABLE PVC PIPE CUTTER

A-ALLOY 产品升级



- ★ 可切割PVC、PPR不同规格。

型号 ITEM NO	规格 SIZE	装箱数 PCS	体积 MEAS	重量 W	RMB
WS0811	最大剪切直径36mm	12/72	42.5X26X30cm	12.5kg	20.54

轻便型PVC管割刀 PORTABLE PVC PIPE CUTTER

SK-5 产品升级



刀体刀柄均采用ADC12铝合金材质，表面喷塑处理，结构强度高，韧性强。



- ★ 手柄采用防夹手设计，握感舒适。
- ★ 进口SK-5三角刀片，硬度高，耐磨损，刃口锋利坚硬，剪切流畅。
- ★ 最大切割直径达32mm，适合切割PVC、PP、PU、PE等管材。

型号 ITEM NO	规格 SIZE	装箱数 PCS	体积 MEAS	重量 W	RMB
W0204	最大剪切直径32mm	12/72	55.5X28.5X31.5cm	15.5kg	30.49

轻便型铝塑管割刀 PIPE CUTTER

SK-5 产品升级

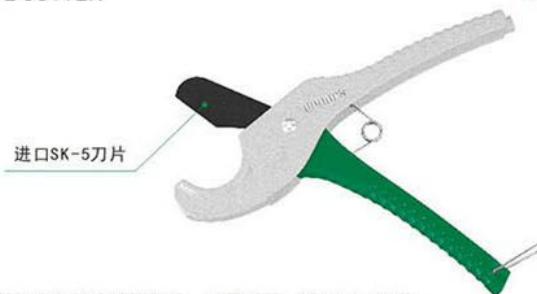

- ★ 铝合金便捷式结构设计，坚固耐用，进口SK-5刀片。
- ★ 最大切割直径达33mm，适合切割PVC、PP、PU、PE等管材。

型号 ITEM NO	规格 SIZE	装箱数 PCS	体积 MEAS	重量 W	RMB
W0810	剪切范围33mm	12/120	55X50X31cm	17.5kg	34.01

PVC铝塑管割刀 PVC PIPE CUTTER

A-ALLOY 产品升级



- ★ 剪切迅速、轻松省力、切口平直、锋利耐用。
- ★ 弧形角度，大开口，刃口锋利，剪切快速省力，切口平整。
- ★ 双齿棘轮进给结构，按压手柄轻松剪切管子。
- ★ 手柄符合人体工程学，表面防滑纹路，握持舒适牢固，便捷省力。
- ★ 优质刀片、硬度高，耐磨损，刃口锋利坚硬，剪切流畅。
- ★ 最大切割直径达42mm，可剪切多种PP、PP-R、PVC、PU、PE等管材。

型号 ITEM NO	规格 SIZE	装箱数 PCS	体积 MEAS	重量 W	RMB
W201A	剪切范围42mm	12/48	49X27.5X34.5cm		37.53

自动PVC铝塑管割刀（自动退刀） AUTO PVC PIPE CUTTER

A-ALLOY 产品升级



- ★ 剪切迅速、轻松省力、切口平直、锋利耐用。
- ★ 弧形角度，大开口，刃口锋利，剪切快速省力，切口平整。
- ★ 自动棘轮调节档位，将手柄张开到一定程度后，刀片会自动弹开，使用时按压手柄，剪切稳定，不易回弹。
- ★ 手柄符合人体工程学，表面防滑纹路，握持舒适牢固，便捷省力。
- ★ 优质刀片、硬度高，耐磨损，刃口锋利坚硬，剪切流畅。
- ★ 最大切割直径达42mm，可剪切多种PP、PP-R、PVC、PU、PE等管材。

型号 ITEM NO	规格 SIZE	装箱数 PCS	体积 MEAS	重量 W	RMB
W201D	剪切范围42mm	12/72	55.5X41.5X28cm	15.5kg	32.16

自动型快速割刀 AUTOMATIC FAST CUTTER

A-ALLOY 产品升级



- ★ 采用双拉簧结构，回刀弹劲有力。
- ★ 铝合金刀架，弧口状的刀头设计。
- ★ 最大切割直径达42mm，适合切割PVC、PP、PU、PE等管材。
- ★ 刀体刀柄均采用ADC12铝合金材质，表面喷塑处理，结构强度高，韧性强。

型号 ITEM NO	规格 SIZE	装箱数 PCS	体积 MEAS	重量 W	RMB
W201B	剪切范围42mm	12/48	49X27.5X34.5cm	14.5kg	43.40





PVC铝塑管割刀 (快速更换刀片)

PVC PIPE CUTTER

SK-5



最大切割直径
Ø42mm



★ 快速更换刀片, 拆装方便快捷。

- ★ 剪切迅速、轻松省力、切口平直、锋利耐用。
- ★ 弧形角度, 大开口, 刃口锋利, 剪切快速省力, 切口平整。
- ★ 自动棘轮调节档位, 将手柄张开到一定程度后, 刀片会自动弹开, 使用时按压手柄, 剪切稳定, 不易回弹。
- ★ 手柄符合人体工程学, 表面防滑纹路, 握持舒适牢固, 便捷省力。
- ★ 优质刀片、硬度高, 耐磨损, 刃口锋利坚硬, 剪切流畅。
- ★ 最大切割直径达42mm, 可剪切多种PP、PP-R、PVC、PU、PE等管材。

型号 ITEM NO	规格 SIZE	装箱数 PCS	体积 MEAS	重量 W	RMB
W305	剪切范围42mm	6/48	58x33x42cm	17.5kg	78.07

全钢PVC管割刀

ALL STEEL PVC PIPE CUTTER

SK-5



进口SK-5刀片



- ★ 钢板刀架, 进口SK-5刀片。
- ★ 最大切割直径达42mm, 适合切割PVC、PP、PU、PE等管材。
- ★ 切割刀通过棘轮驱动进给, 剪切轻松省力。

型号 ITEM NO	规格 SIZE	装箱数 PCS	体积 MEAS	重量 W	RMB
W0197	最大剪切直径42mm	12/60	70.5X31X34.5cm	19kg	34.42

大号PVC铝塑割刀 (自动退刀)

PVC PIPE CUTTER

SK-5



进口SK-5刀片



- ★ 铝合金重型结构, 不锈钢SK-5刀片。
- ★ 最大切割直径达42mm, 适合切割PVC、PP、PU、PE等管材。
- ★ 附快速回撤键, 操作方便。

型号 ITEM NO	规格 SIZE	装箱数 PCS	体积 MEAS	重量 W	RMB
W302	最大剪切直径42mm	6/48	51.5X31X37.5cm	14.5kg	71.15

自动PVC铝塑管割刀

AUTO PVC PIPE CUTTER

A-ALLOY



- ★ 铝合金刀架, 弧口状的刀头设计, 不锈钢65Mn刀片。
- ★ 最大切割直径达42mm, 适合切割PVC、PP、PU、PE等管材。
- ★ 切割刀通过棘轮驱动进给, 剪切轻松省力。

型号 ITEM NO	规格 SIZE	装箱数 PCS	体积 MEAS	重量 W	RMB
W201C	剪切范围42mm	12/60	67X30X31cm	17kg	39.74

重型PVC铝塑管割刀

HEAVY DUTY PVC PIPE CUTTER

SK-5



进口SK-5刀片



- ★ 铝合金刀架, 弧口状的刀头设计, 进口SK-5刀片。
- ★ 最大切割直径达42mm, 适合切割PVC、PP、PU、PE等管材。
- ★ 切割刀通过棘轮驱动进给, 剪切轻松省力。

型号 ITEM NO	规格 SIZE	装箱数 PCS	体积 MEAS	重量 W	RMB
W304	剪切范围42mm	12/60	70.5X31X34.5cm	25kg	44.97

豪华型PVC割刀

PVC PIPE CUTTER

A-ALLOY



- ★ 铝合金重型结构, 进口SK-5刀片。
- ★ 最大切割直径达64mm, 适合切割PVC、PP、PU、PE等管材。
- ★ 附快速回撤键, 操作方便。

型号 ITEM NO	规格 SIZE	装箱数 PCS	体积 MEAS	重量 W	RMB
W0203	剪切范围64mm	24	38X34X25cm	15.8kg	124.24

大号PVC铝塑管割刀 LARGE PVC PIPE CUTTER

SK-5 硬质钢



- * 三角定点剪切省力。
- * 自动棘轮, 剪切使用时, 自动锁定, 不会回弹, 省力高效。
- * 最大切割直径达75mm, 适合切割PVC、PPR等多种管材。

型号 ITEM NO	规格 SIZE	装箱数 PCS	体积 MEAS	重量 W	RMB
W00201A	最大剪切直径75mm	10/40	56.8X35.5X31.5cm	31kg	116.34

大号PVC铝塑管割刀 PVC PIPE CUTTER

SK-5 硬质钢



- * 铝合金重型结构设计, 坚固耐用, 进口SK-5刀片。
- * 最大切割直径达63mm, 适合切割PVC、PP、PU、PE等管材。
- * 切割刀通过棘轮驱动进给, 剪切轻松省力。

型号 ITEM NO	规格 SIZE	装箱数 PCS	体积 MEAS	重量 W	RMB
W0200	最大剪切直径63mm	12	55X33X22.5cm	14.5kg	185.28

PVC管割刀刀片 PVC PIPE CUTTER BLADE

SK-5



W201AA
适用于W201A、W201B、
W201C、W201D割刀



W302AC
适用于W302割刀



W201AB
适用于W201A、W201B、
W201C、W201D割刀



W0204AD
适用于W0204割刀

- * 采用进口SK-5材质, 刃口高频淬火, 硬度HRC52-55, 剪切锋利。

型号 ITEM NO	规格 SIZE	装箱数 PCS	体积 MEAS	重量 W	RMB
W201AA					8.08
W201AB					8.08
W302AC					8.08
W0204AD					8.08

PVC管割刀刀片 PVC PIPE CUTTER BLADE

SK-5



W201BA
适用于W201A、W201B、
W201C、W201D割刀



W302BC
适用于W302割刀



W201BB
适用于W201A、W201B、
W201C、W201D割刀



W0204BD
适用于W0204割刀

- * 采用进口SK-5材质, 刃口高频淬火, 硬度HRC52-55, 剪切锋利。

型号 ITEM NO	规格 SIZE	装箱数 PCS	体积 MEAS	重量 W	RMB
W201BA					11.80
W201BB					11.80
W302BC					11.80
W0204BD					11.80





轴承式割刀 PIPE CUTTER

独特滚珠轴承式设计, 切割更省力

制冷、汽修专用工具

磨削刀片, 选用高档品质合金工具钢

切割铜管、铁管、不锈钢管

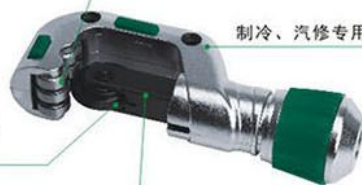

型号 ITEM NO	规格 SIZE	装箱数 PCS	体积 MEAS	重量 W	RMB
W3497	剪切范围4-32mm	10/50	57x23x41.5cm	18kg	132.05

大号管子割刀 PIPE CUTTER

A-ALLOY



- ★ 采用铝合金制造, 经久耐用。
- ★ 合金钢切割轮片, 切割锋利。
- ★ 适合切割直径在5-50mm之间的铜管、铝管与薄壁导管。

型号 ITEM NO	规格 SIZE	装箱数 PCS	体积 MEAS	重量 W	RMB
W0098	剪切范围5-50mm	6/36	39.5X28X38.5cm	17kg	88.74

中号管子割刀 PIPE CUTTER

优质钢 切割锋利



- ★ 合金钢切割轮片, 切割锋利。
- ★ 适用于切割14-63mm之间的PVC、PPR、PE。

型号 ITEM NO	规格 SIZE	装箱数 PCS	体积 MEAS	重量 W	RMB
W3496	剪切范围14-63mm	50	58.5X24.3X36cm	27kg	118.71

大号管子割刀 PIPE CUTTER

A-ALLOY 切割锋利



- ★ 采用铝合金制造, 经久耐用。
- ★ 合金钢切割轮片, 切割锋利。
- ★ 适合切割直径在50-110mm之间的PVC、PPR、PE。

型号 ITEM NO	规格 SIZE	装箱数 PCS	体积 MEAS	重量 W	RMB
W3493	剪切范围50-110mm	12	52X28X32cm	18kg	335.48

管子割刀 (电镀) PIPE CUTTER

A-ALLOY



- ★ 采用铝合金制造, 表面电镀处理, 经久耐用。
- ★ 合金钢切割轮片, 切割锋利。
- ★ 适合切割直径在3-28mm之间的铜管、铝管与薄壁导管。

型号 ITEM NO	规格 SIZE	装箱数 PCS	体积 MEAS	重量 W	RMB
W0095	剪切范围3-28mm	9/72	48X38X25.5cm	23kg	59.59

G型管子割刀 PIPE CUTTER

A-ALLOY



- ★ 采用铝合金制造, 经久耐用。
- ★ 合金钢切割轮片, 切割锋利。
- ★ 适合切割直径在3-28mm之间的铜管、铝管与薄壁导管。

型号 ITEM NO	规格 SIZE	装箱数 PCS	体积 MEAS	重量 W	RMB
W0096	剪切范围3-28mm	9/72	53X29.5X23cm	16kg	53.79

重型管子割刀 PIPE CUTTER

优质钢 切割锋利



- ★ 主体为玛钢铸造, 坚固耐用。
- ★ 合金钢切割轮片, 切割锋利。

型号 ITEM NO	规格 SIZE	装箱数 PCS	体积 MEAS	重量 W	RMB
W3143A	12-50mm	10	40.5X24X25cm	25kg	149.88
W3143B	25-75mm	6	53X17X38cm	20kg	223.62

管子切割刀 PIPE CUTTER BLADE



- ★ 采用合金钢经特殊处理制造而成。
- ★ 适用于切割铜、铝管和薄型导管。
- ★ W0381 适用于W0096和W0095割刀 W0382 适用于W0098割刀

型号 ITEM NO	规格 SIZE	装箱数 PCS	体积 MEAS	重量 W	RMB
W0381	5X17.5mm				3.07
W0382	5X18.5mm				3.34

英制扩孔器 TUBE EXPANDER

(SK-45) (Z-ALLOY)



- ★ 采用优质高碳钢和锌合金制造。
- ★ 适用于空调和冷却等领域的铜管、铝管和软钢管扩口。
- ★ 规格：3/16" 1/4" 5/16" 3/8" 7/16" 1/2" 5/8"。

型号 ITEM NO	规格 SIZE	装箱数 PCS	体积 MEAS	重量 W	RMB
W0571		1/20	27X20X27cm	20kg	107.76

套装偏心扩孔器 ECCENTRIC TUBE EXPANDER

(SK-5)



- ★ 扩管条形铆接，保证产品长期精准使用。
- ★ 整体加工，高精度定位，保证扩管口均匀光滑，尺寸精准。
- ★ 适合切割直径在3-28mm之间的铜管、铝管与薄壁导管。
- ★ 配置多种规格，使用更方便、快捷。
- ★ 规格：英制 3/4" 5/8" 1/2" 3/8" 5/16" 1/4"
公制 19mm 16mm 12mm 10mm 8mm 6mm

型号 ITEM NO	规格 SIZE	装箱数 PCS	体积 MEAS	重量 W	RMB
W0066	套装偏心扩孔器	1/10	45X28X31cm	25kg	309.93

公英制扩孔器 TUBE EXPANDER(METRIC AND IMPERIAL STANDARD)

(SK-45) (Z-ALLOY)



- ★ 采用优质高碳钢和锌合金制造。
- ★ 适用于空调和冷却等领域的铜管、铝管和软钢管扩口。
- ★ 配置多种规格，使用更方便、快捷。
- ★ 规格：扩管 3(1/8"),5(3/16"),6(1/4"),8(5/16")3/8"(9.5),
10,12,1/2"(12.7),16(5/8"),19(3/4")
胀管 3/16",1/4",5/16",3/8",1/2",5/8",3/4"
- ★ 管子割刀剪切范围：1/8"~1-1/8"(4~28mm)

型号 ITEM NO	规格 SIZE	装箱数 PCS	体积 MEAS	重量 W	RMB
W0099		1/10	44X27X23.5cm	23kg	311.89

精品套装偏心扩孔器 ECCENTRIC TUBE EXPANDER

(SK-5)



- ★ 扩管条形铆接，保证产品长期精准使用。
- ★ 整体加工，高精度定位，保证扩管口均匀光滑，尺寸精准。
- ★ 适合切割直径在4-32mm之间的铜管、铝管与薄壁导管。
- ★ 配置多种规格，使用更方便、快捷。
- ★ 规格：英制 3/4" 5/8" 1/2" 3/8" 5/16" 1/4"
公制 19mm 16mm 12mm 10mm 8mm 6mm

型号 ITEM NO	规格 SIZE	装箱数 PCS	体积 MEAS	重量 W	RMB
W0067	套装偏心扩孔器精品	1/10	47X27.5X34cm	26kg	584.55





9件套钢字码(喷砂)

9PCS NUMBER PUNCH



- ★ 轴承制造, 整体高频淬火, 硬度 HRC 60°, ABS全新料塑盒

型号 ITEM NO	规格 SIZE	装箱数 PCS	体积 MEAS	重量 W	RMB
W2606A	3mm	25/100	30X15X16cm	16kg	27.54
W2606B	4mm	25/100	34X17X16cm	23kg	30.01
W2606C	5mm	25/50	19X19X16cm	18kg	37.21
W2606D	6mm	25/50	20.5X20.5X17cm	18kg	46.13
W2606E	8mm	25/50	23X23X17cm	24kg	59.80

27件套钢字母(喷砂)

27PCS LETTER PUNCH



- ★ 轴承制造, 整体高频淬火, 硬度 HRC 60°, ABS全新料塑盒

型号 ITEM NO	规格 SIZE	装箱数 PCS	体积 MEAS	重量 W	RMB
W2607A	3mm	10/20	30X24X8cm	14kg	82.66
W2607B	4mm	10/20	33X25.5X8cm	19kg	90.13
W2607C	5mm	10/20	19X18.5X16cm	15kg	111.80
W2607D	6mm	10/20	20.5X20X16cm	21kg	138.44
W2607E	8mm	5/10	23X22X8.5cm	14.5kg	179.40

皮带冲

STRAP BLUNT



- ★ 高碳钢制造, 整体高频淬火, 防水布拉链包
- ★ 规格: W2605A 3、4、5、6、8、9、10、11、12、14、16、19mm
W2605B 3、4、5、6、7、8、9、10、11、12、14、16、19、22、25mm

型号 ITEM NO	规格 SIZE	装箱数 PCS	体积 MEAS	重量 W	RMB
W2605A	3-19mm	10/20	34X31X20cm	24kg	116.67
W2605B	3-25mm	5/10	36X22X24.5cm	21kg	216.08

玻璃T型推刀

GLASS T-TYPE PUSH BROACH



- ★ 尺体采用为刚性铝合金材质, 内设加强筋抗弯力更强。
- ★ 滑轮采用优质尼龙速跑轴承, 精车滑轮外径, 切割更准确。
- ★ 加厚耐磨公英寸专用尺带, 刻度更清晰。
- ★ 优质铝合金缸体, 增设透视油杯, 纯羊毛下油引线, 供油更充足。
- ★ 刀轮采用YD05硬质合金材质, 高精度角度研磨, 切割更锋利耐用。

型号 ITEM NO	规格 SIZE	装箱数 PCS	体积 MEAS	重量 W	RMB
W4476A	60cm	1/6	70X25X20cm	9kg	375.28
W4476B	90cm	1/6	100X25X20cm	12kg	415.07
W4476C	120cm	1/6	130X25X20cm	14kg	459.14
W4476D	150cm	1/6	160X25X20cm	16kg	503.19

玻璃刀(铝合金柄)

GLASS CUTTER



- ★ 刀板采用喷砂镀铬处理, 刀轮采用YD05 碳化钨合金钢刀轮, 可高精度研磨。
- ★ 裁切范围: 5-15mm 玻璃、陶瓷两用。

型号 ITEM NO	规格 SIZE	装箱数 PCS	体积 MEAS	重量 W	RMB
W3075	5-15mm	6/120	51X25.5X27.5cm	13kg	31.90

金属柄玻璃刀(银色)

GLASS CUTTER WITH METAL HANDLE (SILVER)



- ★ 刀板采用喷砂镀铬处理, 刀轮采用YD05 碳化钨合金钢刀轮, 可高精度研磨。
- ★ 裁切范围: 3-8mm 玻璃

型号 ITEM NO	规格 SIZE	装箱数 PCS	体积 MEAS	重量 W	RMB
W3074A		6/120	39.5X25X29.5cm	14kg	54.88

金属柄玻璃刀(绿色)

GLASS CUTTER WITH METAL HANDLE (GREEN)



- ★ 刀板采用喷砂镀铬处理, 刀轮采用YD05 碳化钨合金钢刀轮, 可高精度研磨。
- ★ 裁切范围: 3-6mm 玻璃

型号 ITEM NO	规格 SIZE	装箱数 PCS	体积 MEAS	重量 W	RMB
W3074B		6/120	39.5X25X29.5cm	14kg	30.71

玻璃刀

GLASS CUTTER



- ★ 采用YD05碳化钨合金钢刀轮, 可高精度研磨。
- ★ 裁切范围: 2-19mm玻璃

型号 ITEM NO	规格 SIZE	装箱数 PCS	体积 MEAS	重量 W	RMB
W0551		6/150	38X34X25cm	12kg	40.43

四件套钢锉(双色胶套柄)

4PCS FILE SET



半圆锉



圆锉



扁锉



三角锉



* 本产品已荣获国家专利证书
专利号: ZL 2021 3 0228097.2

优质钢 强韧性 PAT 专利

型号ITEMNO	规格SIZE	装箱数PCS	体积MEAS	重量W	RMB
W0086E	6°三角锉、6°扁锉 6°半圆锉、6°圆锉		38X34X25cm	17.5kg	67.18
W0086F	8°三角锉、8°扁锉 8°半圆锉、8°圆锉	30	48X38X25.5cm	17.8kg	80.73

型号ITEMNO	规格SIZE	装箱数PCS	体积MEAS	重量W	RMB
W0086G	10°三角锉、10°扁锉 10°半圆锉、10°圆锉		51X28X22cm	36kg	105.35
W0086L	12°三角锉、12°扁锉 12°半圆锉、12°圆锉	20	47X28X19cm	35.2kg	137.07

扁锉(双色胶套柄)

FILE (FLAT)

优质钢 强韧性 PAT 专利



* 本产品已荣获国家专利证书
专利号: ZL 2021 3 0228097.2

- * 采用T12特殊钢材制造, 淬火处理。
- * 理想的齿高和齿距, 确保工件表面锉削后干净整齐。
- * 双色软胶手柄, 握感舒适。

型号ITEMNO	规格SIZE	装箱数PCS	体积MEAS	重量W	RMB
W0086AA	6° (150mm)	12/120	54X31X26cm	19kg	17.19
W0086AB	8° (200mm)	12/120	54X38X26cm	29kg	20.35
W0086AC	10° (250mm)	12/72	44X33X26cm	25kg	27.23
W0086AD	12° (300mm)	12/72	49X33X26cm	25kg	36.58

圆锉(双色胶套柄)

FILE (ROUND)

优质钢 强韧性 PAT 专利



- * 采用T12特殊钢材制造, 淬火处理。
- * 理想的齿高和齿距, 确保工件表面锉削后干净整齐。
- * 双色软胶手柄, 握感舒适。
- * 本产品已荣获国家专利证书, 专利号: ZL 2021 3 0228097.2

型号ITEMNO	规格SIZE	装箱数PCS	体积MEAS	重量W	RMB
W0086DA	6° (150mm)	12/120	54X31X26cm	15kg	16.38
W0086DB	8° (200mm)	12/120	54X38X26cm	19kg	18.33
W0086DC	10° (250mm)	12/72	44X33X26cm	16kg	23.02
W0086DD	12° (300mm)	12/72	49X33X26cm	24kg	28.59
W0086DE	14° (350mm)				

半圆锉(双色胶套柄)

FILE (SEMI-CIRCLE)

优质钢 强韧性 PAT 专利



* 本产品已荣获国家专利证书
专利号: ZL 2021 3 0228097.2

- * 采用T12特殊钢材制造, 淬火处理。
- * 理想的齿高和齿距, 确保工件表面锉削后干净整齐。
- * 双色软胶手柄, 握感舒适。

型号ITEMNO	规格SIZE	装箱数PCS	体积MEAS	重量W	RMB
W0086BA	6° (150mm)	12/120	54X31X26cm	19kg	18.80
W0086BB	8° (200mm)	12/120	54X38X26cm	28kg	23.10
W0086BC	10° (250mm)	12/72	44X33X26cm	24kg	30.30
W0086BD	12° (300mm)	12/72	49X33X26cm	34kg	38.70
W0086BE	14° (350mm)				

带柄木锉

WITH HANDLE WOOD FILE

优质钢 强韧性 PAT 专利

扁锉



半圆锉



圆锉



型号ITEMNO	规格SIZE	装箱数PCS	体积MEAS	重量W	RMB
W0086A	8°扁锉	12/120	54X38X26cm	30.5kg	21.80
W0086B	8°半圆锉	12/120	54X38X26cm	22kg	23.03
W0086C	8°圆锉	12/120	54X38X26cm	30kg	16.97

双色胶柄整形锉(6件套)

6PCS NEEDLE FILE SET

GCR-15 强韧性



- 断面形状/名称
- 齐头扁锉
 - ◐ 半圆锉
 - 尖头圆锉
 - ◑ 尖头扁锉
 - △ 三角锉
 - ◓ 尖头方锉

- * 6件套组合: 扁锉、半圆锉、尖扁、三角、方尖
- * 采用GCR15#轴承钢制造, 淬火处理, 硬度高。
- * 一致的齿高和齿距, 确保金属锉削后表面干净整齐。

三角锉(双色胶套柄)

FILE (TRIANGLE)

优质钢 强韧性 PAT 专利



* 本产品已荣获国家专利证书
专利号: ZL 2021 3 0228097.2

- * 采用T12特殊钢材制造, 淬火处理。
- * 理想的齿高和齿距, 确保工件表面锉削后干净整齐。
- * 双色软胶手柄, 握感舒适。

型号ITEMNO	规格SIZE	装箱数PCS	体积MEAS	重量W	RMB
W0086CA	6° (150mm)	12/120	54X31X26cm	19kg	16.78
W0086CB	8° (200mm)	12/120	54X38X26cm	26kg	19.94
W0086CC	10° (250mm)	12/72	44X33X26cm	22kg	26.25
W0086CD	12° (300mm)	12/72	49X33X26cm	32kg	35.06
W0086CE	14° (350mm)				

型号ITEMNO	规格SIZE	装箱数PCS	体积MEAS	重量W	RMB
W0289A	3X140mm	10/120	47X29X35cm	21kg	21.88
W0289B	4X160mm	10/120	47X29X35cm	21kg	25.50
W0289C	5X180mm	10/60	43X24X28cm	13.5kg	32.01



10件套塑柄整形锉 10PCS NEEDLE FILE SET

GCR-15



断面形状/名称

- 齐头扁锉 尖头方锉 半圆锉 尖头圆锉 尖头椭圆锉
 尖头扁锉 梯形扁锉 尖头扁锉 扁三角锉 三角锉

- ★ 10件套组合：齐头扁锉、尖头方锉、半圆锉、尖头圆锉、尖头椭圆锉、尖头扁锉、梯形扁锉、尖头扁锉、扁三角锉、三角锉
- ★ 采用GCR15#轴承钢制造，淬火处理，硬度高。
- ★ 一致的齿高和齿距，确保金属锉削后表面干净整齐。

型号 ITEM NO	规格 SIZE	装箱数 PCS	体积 MEAS	重量 W	RMB
W3022A	3X140mm	10/100	30X28X18cm	9kg	33.40
W3022B	4X160mm	10/100	35X32.5X19cm	18kg	39.70
W3022C	5X180mm	10/100	38X35X22cm	29kg	50.41

10件套半圆形整形锉 10PCS NEEDLE FILE SET

GCR-15



断面形状/名称

- 半圆锉

- ★ 10件套组合：半圆锉
- ★ 采用GCR15#轴承钢制造，淬火处理，硬度高。
- ★ 一致的齿高和齿距，确保金属锉削后表面干净整齐。

型号 ITEM NO	规格 SIZE	装箱数 PCS	体积 MEAS	重量 W	RMB
W3024A	3X140mm	10/100	30X28X18cm	9kg	33.40
W3024B	4X160mm	10/100	35X32.5X19cm	18kg	39.70
W3024C	5X180mm	10/100	38X35X22cm	29kg	50.41

10件套圆形整形锉 10PCS NEEDLE FILE SET

GCR-15



断面形状/名称

- 尖头圆锉

- ★ 10件套组合：尖头圆锉
- ★ 采用GCR15#轴承钢制造，淬火处理，硬度高。
- ★ 一致的齿高和齿距，确保金属锉削后表面干净整齐。

型号 ITEM NO	规格 SIZE	装箱数 PCS	体积 MEAS	重量 W	RMB
W3025A	3X140mm	10/100	30X28X18cm	9kg	33.40
W3025B	4X160mm	10/100	35X32.5X19cm	18kg	39.70
W3025C	5X180mm	10/100	38X35X22cm	29kg	50.41

10件套三角形整形锉 10PCS NEEDLE FILE SET

GCR-15



断面形状/名称

- 三角锉

- ★ 10件套组合：三角锉
- ★ 采用GCR15#轴承钢制造，淬火处理，硬度高。
- ★ 一致的齿高和齿距，确保金属锉削后表面干净整齐。

型号 ITEM NO	规格 SIZE	装箱数 PCS	体积 MEAS	重量 W	RMB
W3023A	3X140mm	10/100	30X28X18cm	9kg	33.40
W3023B	4X160mm	10/100	35X32.5X19cm	18kg	39.70
W3023C	5X180mm	10/100	38X35X22cm	29kg	50.41

10件套扁形整形锉 10PCS NEEDLE FILE SET

GCR-15



断面形状/名称

- 齐头扁锉

- ★ 10件套组合：齐头扁锉
- ★ 采用GCR15#轴承钢制造，淬火处理，硬度高。
- ★ 一致的齿高和齿距，确保金属锉削后表面干净整齐。

型号 ITEM NO	规格 SIZE	装箱数 PCS	体积 MEAS	重量 W	RMB
W3026A	3X140mm	10/100	30X28X18cm	9kg	33.40
W3026B	4X160mm	10/100	35X32.5X19cm	18kg	39.70
W3026C	5X180mm	10/100	38X35X22cm	29kg	50.41

双色胶柄金钢锉(6件套) 6PCS NEEDLE FILE SET

GCR-15



断面形状/名称

- 齐头扁锉
 半圆锉
 尖头圆锉
 尖头扁锉
 三角锉
 尖头方锉

- ★ 6件套组合：扁锉、半圆锉、尖扁、三角、方尖
- ★ 采用GCR15#轴承钢制造，淬火处理，硬度高。
- ★ 一致的齿高和齿距，确保金属锉削后表面干净整齐。

型号 ITEM NO	规格 SIZE	装箱数 PCS	体积 MEAS	重量 W	RMB
W0490A	3X140mm	10/120	47X29X35cm	13.5kg	34.13
W0490B	4X160mm	10/120	47X29X35cm	21kg	45.64
W0490C	5X180mm	10/60	43X24X28cm	13.5kg	52.61

手用钢锯条(柔性)

HACKSAW BLADE

SK-55



- ★ 采用高碳钢精工制造, 整体热处理。
- ★ 弹性优越锯齿强劲、锐利、切割流畅韧性佳。

型号 ITEM NO	规格 SIZE	装箱数 PCS	体积 MEAS	重量 W	RMB
W2507	18T	50/1000	33X17.5X9.5cm	16.5kg	0.85
W2508	24T	50/1000	33X17.5X9.5cm	16.5kg	0.85

手用钢锯条

HACKSAW BLADE

SK-55



- ★ 采用高碳钢精工制造, 整体热处理。
- ★ 弹性优越锯齿强劲、锐利、切割流畅韧性佳。

型号 ITEM NO	规格 SIZE	装箱数 PCS	体积 MEAS	重量 W	RMB
W2506	18T	50/1000	34X20X10cm	16.5kg	0.66
W2505	24T	50/1000	34X20X10cm	16.5kg	0.66

曲线锯条

CURVE SAW BLADE



- ★ 单位: 版 (5支/版)

型号 ITEM NO	规格 SIZE	装箱数 PCS	体积 MEAS	重量 W	RMB
WT101B	100mm	50/500	19X45.2X22.4cm	20.5kg	18.78
材料: HCS 工作长度: 74mm 齿距: 2.5mm 厚度: 1.3mm 加工工艺: 磨齿/背功能: 快速光滑切割软木、木屑板、木核心胶合板、纤维板3-30mm。					
WT101D	100mm	50/500	19X45.2X22.4cm	20kg	18.78
材料: HCS 工作长度: 74mm 齿距: 4mm 厚度: 1.3mm 加工工艺: 磨齿/背功能: 快速光滑切割软木、木屑板、木核心胶合板、纤维板10-45mm。					
WT111C	100mm	50/500	19X45.2X22.4cm	14.3kg	8.93
材料: HCS 工作长度: 74mm 齿距: 3mm 厚度: 1.2mm 加工工艺: 发黑, 磨齿功能: 切割软木4-50mm、木屑板、木核心胶合板、纤维板。					
WT118A	76mm	50/500	19X45.2X22.4cm	15.5kg	22.98
材料: HSS 工作长度: 51mm 齿距: 1.2mm 厚度: 1mm 加工工艺: 铣齿, 喷漆功能: 切割薄的金属板1-3mm、非铁金属、铝。					
WT118B	76mm	50/500	19X45.2X22.4cm	15.8kg	22.98
材料: HSS 工作长度: 51mm 齿距: 2mm 厚度: 1mm 加工工艺: 铣齿, 喷漆功能: 切割中等厚度的金属板2.5-6mm、非铁金属、铝。					
WT119B	76mm	50/500	19X45.2X22.4cm	14.5kg	7.61
材料: HCS 工作长度: 51mm 齿距: 2mm 厚度: 1mm 加工工艺: 铣齿, 喷漆功能: 切割软木2-15mm、胶合板、木屑板、木核心胶合板、纤维板。					
WT119BO	76mm	50/500	19X45.2X22.4cm	12.5kg	8.28
材料: HCS 工作长度: 51mm 齿距: 2mm 厚度: 1mm 加工工艺: 铣齿, 喷漆功能: 线切割软木2-15mm、胶合板、木屑板、木核心胶合板、纤维板。					
WT144D	100mm	50/500	19X45.2X22.4cm	12kg	17.20
材料: HCS 工作长度: 74mm 齿距: 4mm 厚度: 1.2mm 加工工艺: 发黑, 磨齿功能: 快速切割软木5-50mm、木屑板、木核心胶合板、纤维板。					
WT244D	100mm	50/500	19X45.2X22.4cm	10.5kg	17.86
材料: HCS 工作长度: 74mm 齿距: 4mm 厚度: 1.2mm 加工工艺: 发黑, 磨齿功能: 切割曲线切割软木5-50mm、木屑板、木核心胶合板、纤维板。					
WT301CD	115mm	50/500	22X45.2X22.4cm	26kg	22.98
材料: HCS 工作长度: 90mm 齿距: 3mm 厚度: 1.3mm 加工工艺: 磨齿/背功能: 切割软木10-65mm、木屑板、木核心胶合板、纤维板。					

特殊合金锯条

HACKSAW BLADE

HSS



- ★ 采用弹簧钢和高速钢经电子束焊接而成。
- ★ 专锯不锈钢、模具钢等硬质物料, 是普通锯条20倍以上的寿命。

型号 ITEM NO	规格 SIZE	装箱数 PCS	体积 MEAS	重量 W	RMB
W0497AA	18T	100/1000	37X18X16cm	18kg	3.29
W0497BB	24T	100/1000	37X18X16cm	18kg	3.29

高档双金属锯条

HACKSAW BLADE

BI-METAL



- ★ 采用双金属特殊钢经电子束焊接而成。
- ★ 专锯不锈钢、模具钢等硬质物料, 是普通锯条30倍以上的寿命。

型号 ITEM NO	规格 SIZE	装箱数 PCS	体积 MEAS	重量 W	RMB
W0496A	18T	100/1000	37X18X16cm	18kg	9.31
W0496B	24T	100/1000	37X18X16cm	18kg	9.31

高档双金属锯条

HACKSAW BLADE

BI-METAL



- ★ 采用双金属特殊钢经电子束焊接而成。
- ★ 专锯不锈钢、模具钢等硬质物料, 是普通锯条30倍以上的寿命。

型号 ITEM NO	规格 SIZE	装箱数 PCS	体积 MEAS	重量 W	RMB
W0496AA	18T	100/1000	37X18X16cm	18kg	10.52
W0496BB	24T	100/1000	37X18X16cm	18kg	10.52

机用锯条(双金属)

MACHINE SAW BLADE

HSS



- ★ 采用优质弹簧钢与高速钢经电子束焊接而成。
- ★ 整体经特殊工艺处理, 强度、硬度、韧性俱佳, 切割作业阻力小。

型号 ITEM NO	规格 SIZE	装箱数 PCS	体积 MEAS	重量 W	RMB
W60612	350X25X1.25mmX6T	10/200	46X17X13cm	71.62	
W60613	400X32X1.60mmX6T	10/200	46X17X13cm	84.86	
W60614	450X38.5X1.85mmX6T	10/100	46X17X13cm	104.48	

机用锯条(合金钢)

MACHINE SAW BLADE

优质钢



- ★ 采用优质合金钢制造。
- ★ 整体经特殊工艺处理, 强度、硬度、韧性俱佳, 切割作业阻力小。

型号 ITEM NO	规格 SIZE	装箱数 PCS	体积 MEAS	重量 W	RMB
W0615A	350X25X1.25mm	10/200	49X27X11cm	48.27	
W0615B	400X32X1.60mm	10/100	51.5X27X11cm	17kg	69.78
W0615C	450X32X1.80mm	10/100	54X27X11cm	27kg	75.31



柔性双面合金钢锯条 HACKSAW BLADE



- ★ 柔性双面锯条，采用优质合金钢制造。
- ★ 整体经特殊工艺处理，强度、硬度、韧性俱佳，切割作业阻力小。

型号 ITEM NO	规格 SIZE	装箱数 PCS	体积 MEAS	重量 W	RMB
W0495A	30X12X0.6mmX18T	100/1000	37.5X18.5X15cm	17kg	1.61
W0495B	30X12X0.6mmX24T	100/1000	37.5X18.5X15cm	17kg	1.61

双面锯条 DUAL BLADE

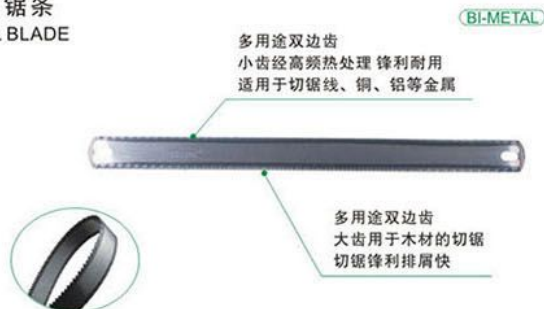

- ★ 双面锯，锯齿采用淬火处理一面可锯木头，一面可以锯钢材，一支两用。

型号 ITEM NO	规格 SIZE	装箱数 PCS	体积 MEAS	重量 W	RMB
W2509	8T 24T	72/720	34X16X15cm	23kg	1.69

天花锯 WALL BOARD SAW



- ★ 采用65#锰钢制造，高频淬火。
- ★ 可切割石膏板、石棉板、泡沫混凝土墙板，层压板等材料。
- ★ 广泛应用于水电安装、建筑装潢等行业。

型号 ITEM NO	规格 SIZE	装箱数 PCS	体积 MEAS	重量 W	RMB
W2669		12/60	52X37X18.5cm	8.5kg	28.07

迷你锯架 MINI HACKSAW FRAME



- ★ 锯架本体为铝合金材质，ABS/TPR塑柄，握感舒适。
- ★ 体积小，便于携带，附锯条一支。

型号 ITEM NO	规格 SIZE	装箱数 PCS	体积 MEAS	重量 W	RMB
W4297	10*/250mm	12/96	36X34.5X41cm	15kg	27.21

铝柄方管钢锯架 HACKSAW FRAME, STEEL ALLOY CONSTRUCTION



- ★ 采用铝合金、钢管构造，坚固耐用。
- ★ 强劲的锁定装置，使用更安全，附锯条一支。

型号 ITEM NO	规格 SIZE	装箱数 PCS	体积 MEAS	重量 W	RMB
WS03B	12*/300mm	6/36	49X41.5X28cm	21kg	56.21

全铝弓形锯架 ALUMINIUM HACKSAW FRAME



- ★ 采用整体铝合金铸造。
- ★ 独有省力手柄设计。
- ★ 强劲锁定装置，使用更安全。
- ★ 配套双面柔性锯条。

型号 ITEM NO	规格 SIZE	装箱数 PCS	体积 MEAS	重量 W	RMB
WS10B	12*/300mm	6/36	49X41.5X28cm	19kg	66.69

半自动钢锯架 SEMI-AUTOMATIC HACKSAW FRAME



- ★ 全钢结构，省力手柄设计。
- ★ 强劲锁定装置，使用更安全。
- ★ 快速更换锯条设计结构。

型号 ITEM NO	规格 SIZE	装箱数 PCS	体积 MEAS	重量 W	RMB
WS11B	12*/300mm	10/40	47.5X30.5X30cm	27kg	28.82

迷你弓形锯架 MINI HACKSAW FRAME



- ★ 采用铝合金，钢管构造，坚固耐用
- ★ 能以90度、55度两种角度安装锯条
- ★ 强劲的锁定装置，使用更安全

型号 ITEM NO	规格 SIZE	装箱数 PCS	体积 MEAS	重量 W	RMB
WS12B	6*/150mm	10/120	53X27X44cm	15.5kg	25.03

调节式钢锯架

ADJ.HACKSAW FRAME, CHROME-PLATED

(SK-55)



- ★ 采用全钢构造，坚固耐用。
- ★ 尾端精密喷塑，头部镀亮铬。
- ★ 强劲的锁定装置，使用更安全，附锯条一支。

型号 ITEM NO	规格 SIZE	装箱数 PCS	体积 MEAS	重量 W	RMB
WS06B	12"/300mm	10/40	48X25X29.5cm	23kg	25.10

电镀调节式钢锯架

ADJ.HACKSAW FRAME, CHROME-PLATED

(SK-55)



- ★ 采用全钢构造，表面电镀处理，坚固耐用。
- ★ 强劲的锁定装置，使用更安全，附锯条一支。

型号 ITEM NO	规格 SIZE	装箱数 PCS	体积 MEAS	重量 W	RMB
WS02B	12"/300mm	10/40	48X25X29.5cm	23kg	33.80

固定式钢锯架

FIXED STEEL SAW FRAME

(SK-55)



- ★ 采用全钢构造，坚固耐用。
- ★ 强劲的锁定装置，使用更安全，附锯条一支。

型号 ITEM NO	规格 SIZE	装箱数 PCS	体积 MEAS	重量 W	RMB
WS08B	12"/300mm	10/40	48X25X30.5cm	23kg	28.28

铝柄方管钢锯架

HACKSAW FRAME, STEEL ALLOY CONSTRUCTION

(A-ALLOY)

PAT 专利



主体采用高强度铝合金精密压铸，握手、头部采用高弹性TPR软胶包塑，专利手柄，美观实用

- ★ 本产品已荣获国家专利证书
专利号：ZL 2019 3 0530949.6

- ★ 强劲的锁定装置，使用更安全，附锯条一支。

型号 ITEM NO	规格 SIZE	装箱数 PCS	体积 MEAS	重量 W	RMB
WS09B	12"/300mm	6/36	42X33X47.5cm	24kg	70.56

胶套柄圆管钢锯架

HACKSAW FRAME

(Z-ALLOY)



手柄采用高强度铝合金精密压铸，高弹性TPR软胶包塑

- ★ 强劲的锁定装置，使用更安全，附锯条一支。

型号 ITEM NO	规格 SIZE	装箱数 PCS	体积 MEAS	重量 W	RMB
W0230	12"/300mm	6/48	47.5X47X27.5cm	21kg	38.95

迷你锯架

MINI HACKSAW FRAME

(A-ALLOY)



采用舒适双色手柄

- ★ 采用铝合金构造。
- ★ 体积小，便于携带，附锯条一支。

型号 ITEM NO	规格 SIZE	装箱数 PCS	体积 MEAS	重量 W	RMB
W0564	6"/150mm	12/120	54.5X28.5X38cm	23kg	24.05





专业陶瓷锯片 PROFESSIONAL CERAMIC SAW BLADE

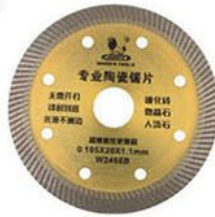

- * 适用于各类高档陶瓷、玻化砖、微晶石
- * 无需开刃，锋利到底，光滑不崩边
- * 超轻手感更锋利，寿命长

型号 ITEM NO	规格 SIZE	装箱数 PCS	体积 MEAS	重量 W	RMB
W2468B	φ105X20X1.1mm	10/200	71X32.5X21.5cm	16kg	28.09

金刚石圆锯片 DIAMOND SAW BLADE

石材型-锋利三星



- * 专业石材配方，适用于专业中高硬度石材切割、雕刻、外墙干挂。
- * 锋利耐用，切割速度快。

型号 ITEM NO	规格 SIZE	装箱数 PCS	体积 MEAS	重量 W	RMB
W2463	φ114X20X1.8mm	10/200	71X32.5X21cm	29.5kg	46.68

金刚石圆锯片 DIAMOND SAW BLADE

石材型-锋利二星



- * 连续波纹设计，使用更安全。
- * 专业石材配方，适用于专业中高硬度石材切割、雕刻、打磨；外墙干挂。
- * 锋利耐用，切割速度快。

型号 ITEM NO	规格 SIZE	装箱数 PCS	体积 MEAS	重量 W	RMB
W2464	φ114X20X1.8mm	10/200	71X32.5X21cm	29.5kg	37.68

金刚石圆锯片 DIAMOND SAW BLADE

石材型-锋利一星



- * 专业石材配方，适用于家庭装修，中软硬度石材、墙槽、普通瓷砖的切割。
- * 锋利度好，切割速度快。

型号 ITEM NO	规格 SIZE	装箱数 PCS	体积 MEAS	重量 W	RMB
W2465	φ114X20X1.8mm	10/200	71X32.5X21cm	29.5kg	26.67

专业开槽锯片 PROFESSIONAL SLOTING SAW BLADE



- * 适用于红砖，钢筋混凝土，鹅卵石等各类墙体开槽
- * 专业配方设计更高效。防齿设计更安全

型号 ITEM NO	规格 SIZE	装箱数 PCS	体积 MEAS	重量 W	RMB
W4603B	φ114X20X1.8mm	10/200	71X32.5X21.5cm	24kg	31.62

金刚石圆锯片 DIAMOND SAW BLADE

通用型



- * 适用于家庭装修，石材、混凝土、普通瓷砖等材料的切割。

型号 ITEM NO	规格 SIZE	装箱数 PCS	体积 MEAS	重量 W	RMB
W2466	φ107X20X1.8mm	10/200	71X32.5X21cm	22kg	25.01

金刚石圆锯片 DIAMOND SAW BLADE

通用型



- * 专业石材配方，适用于家庭装修，石材、混凝土、普通瓷砖等材料的切割。

型号 ITEM NO	规格 SIZE	装箱数 PCS	体积 MEAS	重量 W	RMB
W2467	φ107X20X1.8mm	10/200	71X32.5X21cm	22kg	18.01

金刚石圆锯片 DIAMOND SAW BLADE

陶瓷型



- * 超细波纹108齿，齿密排泄快，切割表面更光滑。
- * 超薄1.1mm手感轻速度快。

型号 ITEM NO	规格 SIZE	装箱数 PCS	体积 MEAS	重量 W	RMB
W2468	φ105X20X1.1mm	10/200	71X32.5X21cm	22kg	39.02

金刚石圆锯片 DIAMOND SAW BLADE

通用型-125mm



★ 适用于家庭装修，石材、混凝土、普通瓷砖等材料的切割。

型号 ITEM NO	规格 SIZE	装箱数 PCS	体积 MEAS	重量 W	RMB
W2469	φ125X22.23X2.0mm	1/100	30X25X19cm	22kg	41.68

金刚石圆锯片 DIAMOND SAW BLADE

通用型-150mm



★ 适用于家庭装修，石材、混凝土、普通瓷砖等材料的切割。

型号 ITEM NO	规格 SIZE	装箱数 PCS	体积 MEAS	重量 W	RMB
W2470	φ150X25.4X2.2mm	1/100	40X32X20cm	25kg	55.02

金刚石圆锯片 DIAMOND SAW BLADE

通用型-180mm



★ 适用于家庭装修，石材、混凝土、普通瓷砖等材料的切割。

型号 ITEM NO	规格 SIZE	装箱数 PCS	体积 MEAS	重量 W	RMB
W2471	φ180X25.4X2.4mm	1/50	26X24X21cm	17kg	65.03

金刚石圆锯片 DIAMOND SAW BLADE

通用型-230mm



★ 适用于家庭装修，石材、混凝土、普通瓷砖等材料的切割。

型号 ITEM NO	规格 SIZE	装箱数 PCS	体积 MEAS	重量 W	RMB
W2474	φ230X25.4X2.8mm	1/40	40.5X33X21.5cm	30kg	100.04

混凝土专用锯片 SAW BLADE SPECIAL FOR ASPHALT AND CONCRETE

马路片-300mm



★ 适用于切割钢筋混凝土，鹅卵石混凝土，沥青混凝土等新旧路面的切割。

型号 ITEM NO	规格 SIZE	装箱数 PCS	体积 MEAS	重量 W	RMB
W2476	φ300X50X3.8mm	1/10	38X38X14cm	15.5kg	612.35

混凝土专用锯片 SAW BLADE SPECIAL FOR ASPHALT AND CONCRETE

通用型-350mm



★ 适用于家庭装修，石材、混凝土、普通瓷砖等材料的切割。

型号 ITEM NO	规格 SIZE	装箱数 PCS	体积 MEAS	重量 W	RMB
W2478	φ350X50X3.8mm	1/10	38X38X14cm	22kg	699.80

混凝土专用锯片 SAW BLADE SPECIAL FOR ASPHALT AND CONCRETE

通用型-400mm



★ 适用于家庭装修，石材、混凝土、普通瓷砖等材料的切割。

型号 ITEM NO	规格 SIZE	装箱数 PCS	体积 MEAS	重量 W	RMB
W2473	φ400X50X3.8mm	1/10	43X43X14cm	34.5kg	855.93

混凝土专用锯片 SAW BLADE SPECIAL FOR ASPHALT AND CONCRETE

通用型-500mm



★ 适用于家庭装修，石材、混凝土、普通瓷砖等材料的切割。

型号 ITEM NO	规格 SIZE	装箱数 PCS	体积 MEAS	重量 W	RMB
W2479	φ500X50X4.2mm	1/5	53X53X7.5cm	26.5kg	1034.78





金刚石圆锯片 DIAMOND SAW BLADE

通用型-110mm



形式：标准D/DU/LT/干式
加工对象：各种脆性非金属材料
使用方式：干式



★ 适用于家庭装修，石材、混凝土、普通瓷砖等材料的切割。

型号 ITEM NO	规格 SIZE	装箱数 PCS	体积 MEAS	重量 W	RMB
W110A	φ110X20X1.8mm	10/200	71X32.5X21.5cm	31kg	38.70

金刚石圆锯片 DIAMOND SAW BLADE

通用型-105mm



形式：标准D/DU/LT/干式
加工对象：各种脆性非金属材料
使用方式：干式



★ 适用于家庭装修，石材、混凝土、普通瓷砖等材料的切割。

型号 ITEM NO	规格 SIZE	装箱数 PCS	体积 MEAS	重量 W	RMB
W105B	φ105X20X1.8mm	10/200	71X32.5X21.5cm	28kg	33.19

金刚石圆锯片 DIAMOND SAW BLADE

通用型-105mm



形式：标准D/DU/LT/干式
加工对象：各种脆性非金属材料
使用方式：干式



★ 适用于家庭装修，石材、混凝土、普通瓷砖等材料的切割。

型号 ITEM NO	规格 SIZE	装箱数 PCS	体积 MEAS	重量 W	RMB
W105C	φ105X20X1.8mm	10/200	71X32.5X21.5cm	28kg	23.13

金刚石圆锯片 DIAMOND SAW BLADE

通用型-114mm



形式：标准D/DU/LT/干式
加工对象：各种脆性非金属材料
使用方式：干式



★ 适用于家庭装修，石材、混凝土、普通瓷砖等材料的切割。

型号 ITEM NO	规格 SIZE	装箱数 PCS	体积 MEAS	重量 W	RMB
W114A	φ114X20X1.8mm	10/200	71X32.5X21.5cm	27kg	52.53

金刚石圆锯片 DIAMOND SAW BLADE

通用型-114mm



形式：标准D/DU/LT/干式
加工对象：各种脆性非金属材料
使用方式：干式



★ 适用于家庭装修，石材、混凝土、普通瓷砖等材料的切割。

型号 ITEM NO	规格 SIZE	装箱数 PCS	体积 MEAS	重量 W	RMB
W114B	φ114X20X1.8mm	10/200	71X32.5X21.5cm	27kg	38.70

金刚石圆锯片 DIAMOND SAW BLADE

通用型-114mm



形式：标准D/DU/LT/干式
加工对象：各种脆性非金属材料
使用方式：干式



★ 适用于家庭装修，石材、混凝土、普通瓷砖等材料的切割。

型号 ITEM NO	规格 SIZE	装箱数 PCS	体积 MEAS	重量 W	RMB
W114C	φ114X20X1.8mm	10/200	71X32.5X21.5cm	27kg	38.70

墙槽专用护齿锯片 WALL SLOT'S SPECIAL TEETH CARE SAW BLADER

墙槽型-114mm



★ 专业混凝土配方，适用于红砖、混凝土、墙槽的专业切割，护齿设计更安全。

型号 ITEM NO	规格 SIZE	装箱数 PCS	体积 MEAS	重量 W	RMB
W4603	Φ114X20X1.8mm	10/200	71X32.5X21.5cm	23kg	40.18

金刚石锯片-连续型 DIAMOND SAW BLADE—CONTINOUS

通用型-105mm

形式：标准W湿式
加工对象：各种要求切割质量高的脆性非金属材料
使用方式：湿式



★ 适用于家庭装修，石材、混凝土、普通瓷砖等材料的切割。

型号 ITEM NO	规格 SIZE	装箱数 PCS	体积 MEAS	重量 W	RMB
W105D	Φ105X20X1.8mm	10/200	71X32.5X21.5cm	26kg	38.18

金刚石锯片-连续型 DIAMOND SAW BLADE—CONTINOUS

通用型-114mm

形式：标准W湿式
加工对象：各种要求切割质量高的脆性非金属材料
使用方式：湿式



★ 适用于家庭装修，石材、混凝土、普通瓷砖等材料的切割。

型号 ITEM NO	规格 SIZE	装箱数 PCS	体积 MEAS	重量 W	RMB
W114D	Φ114X20X1.8mm	10/200	71X32.5X21.5cm	28kg	50.93

双面木板锯片 TEMPLATE'S SPECIAL SAW BLADE

★ 齿数：40
★ 模板专用锯片



型号 ITEM NO	规格 SIZE	装箱数 PCS	体积 MEAS	重量 W	RMB
W4605	4"x40T	20/200	37.5X29.5X21cm	20kg	34.68

金刚石锯片-连续型 DIAMOND SAW BLADE—CONTINOUS

通用型-125mm

形式：标准W湿式
加工对象：各种要求切割质量高的脆性非金属材料
使用方式：湿式



★ 适用于家庭装修，石材、混凝土、普通瓷砖等材料的切割。

型号 ITEM NO	规格 SIZE	装箱数 PCS	体积 MEAS	重量 W	RMB
W125D	Φ125X22.23X2.2mm	1/100	43X30X20cm		67.91

金刚石锯片-连续型 DIAMOND SAW BLADE—CONTINOUS

通用型-180mm

形式：标准W湿式
加工对象：各种要求切割质量高的脆性非金属材料
使用方式：湿式



★ 适用于家庭装修，石材、混凝土、普通瓷砖等材料的切割。

型号 ITEM NO	规格 SIZE	装箱数 PCS	体积 MEAS	重量 W	RMB
W180D	Φ180X25.4X2.4mm	1/75	44X31X20cm		118.81

金刚石锯片-连续型 DIAMOND SAW BLADE—CONTINOUS

通用型-230mm

形式：标准W湿式
加工对象：各种要求切割质量高的脆性非金属材料
使用方式：湿式



★ 适用于家庭装修，石材、混凝土、普通瓷砖等材料的切割。

型号 ITEM NO	规格 SIZE	装箱数 PCS	体积 MEAS	重量 W	RMB
W230D	Φ230X25.4X2.8mm	1/30	40X33X21cm		161.31

模板专用锯片 TEMPLATE'S SPECIAL SAW BLADE

★ 模板专用锯片



型号 ITEM NO	规格 SIZE	装箱数 PCS	体积 MEAS	重量 W	RMB
W4606A	4"x24T				33.99
W4606B	7"x48T				86.27
W4606C	9"x48T				120.26





金刚石锯片-波纹型 DIAMOND SAW BLADE---TURBO



- ★ 连续齿波纹设计，使用更安全。
- ★ 专业石材配方，适用于专业中高硬度石材切割、雕刻、打磨；外墙干挂。
- ★ 锋利耐用，切割速度快。

型号 ITEM NO	规格 SIZE	装箱数 PCS	体积 MEAS	重量 W	RMB
W3057	φ125X22.23X2.0mm	10/40	40X30X20cm		52.56

金刚石锯片-波纹型 DIAMOND SAW BLADE---TURBO



- ★ 连续齿波纹设计，使用更安全。
- ★ 专业石材配方，适用于专业中高硬度石材切割、雕刻、打磨；外墙干挂。
- ★ 锋利耐用，切割速度快。

型号 ITEM NO	规格 SIZE	装箱数 PCS	体积 MEAS	重量 W	RMB
W3058	φ180X25.4X2.4mm	10/40	40X30X20cm		95.49

金刚石锯片-波纹型 DIAMOND SAW BLADE---TURBO



- ★ 适用于家庭装修，石材、混凝土、普通瓷砖等材料的切割。
- ★ 波纹齿设计更锋利。

型号 ITEM NO	规格 SIZE	装箱数 PCS	体积 MEAS	重量 W	RMB
W3059	φ230X25.4X2.8mm	1/40	40X30X20cm		144.99

金刚石锯片-波纹型 DIAMOND SAW BLADE---TURBO



型号 ITEM NO	规格 SIZE	装箱数 PCS	体积 MEAS	重量 W	RMB
W4397	φ105X20X1.2mm	10/200	58X31X19cm	20.5kg	40.76
W4398	φ114X20X2.2mm	10/200	58X31X19cm	31kg	46.32
W4399	φ114X20X2.2mm	10/200	58X31X19cm	31kg	55.58

硬质合金锯片 型号:W0048 CARBIDE SAW BLADE

规格表 SPECIFICATION TABLE

外径 OUTER DIAMETER MM	齿数 SEGMENT NUMBER	装箱数 PCS	体积 MEAS	重量 WEIGHT	RMB
4"/110mm	30	1/200	33.5X28.5X14.5cm		20.58
4"/110mm	40	1/200	33.5X28.5X14.5cm		25.10
7"/180mm	40	1/50	39.5X22.5X31.5cm		47.86
7"/180mm	60	1/50	39.5X22.5X31.5cm		57.00
8"/200mm	40	1/30	36X24X24cm	17.5kg	56.29
8"/200mm	60	1/30	36X24X24cm	17.5kg	70.07
9"/230mm	40	1/25	27.5X25.5X31.5cm		69.70
9"/230mm	60	1/25	27.5X25.5X31.5cm		85.70
9"/230mm	80	1/25	27.5X25.5X31.5cm		103.99
9"/230mm	100 (铝合金专用)	1/25	27.5X25.5X31.5cm		160.74
10"/250mm	40	1/25	29.5X27.5X36.5cm		87.58
10"/250mm	60	1/25	29.5X27.5X36.5cm		110.07
10"/250mm	80	1/25	29.5X27.5X36.5cm		128.63
10"/250mm	100 (铝合金专用)	1/25	29.5X27.5X36.5cm		161.05
10"/250mm	120 (铝合金专用)	1/25	29.5X27.5X36.5cm		180.39
12"/300mm	60	1/15	32.5X32.5X22.5cm		152.95
12"/300mm	80	1/15	32.5X32.5X22.5cm		176.47
12"/300mm	100 (铝合金专用)	1/15	32.5X32.5X22.5cm		232.68
12"/300mm	120 (铝合金专用)	1/15	32.5X32.5X22.5cm		252.29
14"/355mm	80	1/10	41.5X41.5X12cm	21kg	243.14
14"/355mm	100 (铝合金专用)	1/10	41.5X41.5X12cm	21kg	312.42
14"/355mm	120 (铝合金专用)	1/10	41.5X41.5X12cm	21kg	292.59
16"/405mm	60	1/10	41.5X41.5X12cm	29kg	292.59
16"/405mm	80	1/10	41.5X41.5X12cm	29kg	292.59
16"/405mm	100 (铝合金专用)	1/10	41.5X41.5X12cm	29kg	336.49
16"/405mm	120 (铝合金专用)	1/10	41.5X41.5X12cm	29kg	380.38



- ★ 锋利耐用，寿命长。
- ★ 应用广泛，适用各类型装饰材料。
- ★ 平衡性好，适用手提电功工具和台式设备。

丝锥 THREAD



HSS

- ★ 优质HSS高速钢制造。
- ★ 攻丝速度快，螺纹准确，寿命长。

型号 ITEM NO	规格 SIZE	装箱数 PCS	体积 MEAS	重量 W	RMB
W0451A	M3	10/800	44X30.2X17.2cm	8kg	5.68
W0451B	M4	10/800	44X30.2X17.2cm	10kg	5.68
W0451C	M5	10/800	44X30.2X17.2cm	14kg	6.12
W0451D	M6	10/800	44X30.2X17.2cm	19kg	6.55
W0451E	M8	10/800	44X31X16.5cm	23kg	8.74
W0451F	M10	10/500	50X23X19cm	23kg	10.05
W0451G	M12	10/400	50X23X19cm	28kg	13.11
W0451H	M14	5/250	50X24X19cm	26kg	19.66
W0451I	M16	5/250	50X24X19cm	35.5kg	24.03
W0451J	M18	2/100	50X31X16.5cm	21.5kg	30.59
W0451K	M20	2/100	50X31X16.5cm	25.5kg	34.96
W0451L	M22	2/100	50X31X16.5cm	33.5kg	39.33
W0451M	M24	2/50	35X29X16.5cm	24kg	52.44

12件丝锥扳牙组套 12PCS THREAD TAPS SET

HSS



- ★ 优质HSS高速钢制造。
- ★ 攻丝速度快，螺纹准确，寿命长。

★ 12件配置：

5件公制丝锥

M6X1.0, M7X1.0, M8X1.25, M10X1.5, M12X1.75

5件公制圆扳牙

M6X1.0, M7X1.0, M8X1.25, M10X1.5, M12X1.75

1件丝锥铰手 1/2" (M3-M12) 1件扳牙铰手架 1" (M25)

型号 ITEM NO	规格 SIZE	装箱数 PCS	体积 MEAS	重量 W	RMB
W0440		24	28.5X25.5X20.5cm	15kg	141.13

20件丝锥扳牙组套 20PCS THREAD TAPS SET

HSS



- ★ 优质HSS高速钢制造。
- ★ 攻丝速度快，螺纹准确，寿命长。

★ 20件配置：

9件公制丝锥

M3X0.5, M4X0.7, M5X0.8, M6X1.0, M7X1.0, M8X1.25, M9X1.25, M10X1.5, M12X1.75

9件公制圆扳牙

M3X0.5, M4X0.7, M5X0.8, M6X1.0, M7X1.0, M8X1.25, M9X1.25, M10X1.5, M12X1.75

1件丝锥铰手 1/2" (M3-M12) 1件扳牙铰手架 1" (M25)

型号 ITEM NO	规格 SIZE	装箱数 PCS	体积 MEAS	重量 W	RMB
W0441		24	33X27.5X23.5cm	18.5kg	201.92

全磨制机用直槽丝锥(M35含钴材质) FULL GRINDING MACHINE TAPS



M35含钴材质，攻丝锋利

通用四方柄设计，牢固耐用

- ★ 含钴材质，攻丝锋利。
- ★ 切削刃强度高，排屑快。
- ★ 全磨制工艺，更耐磨。

型号 ITEM NO	规格 SIZE	装箱数 PCS	体积 MEAS	重量 W	RMB
W2680A	M3x0.5	100/1600	29.5X20X14.5cm		16.77
W2680B	M4x0.7	100/1200	26.5X24X18cm		17.65
W2680C	M5x0.8	100/1200	26.5X24X18cm		19.33
W2680D	M6x1.0	100/1200	32X29X21cm		22.86
W2680E	M8x1.25	100/1200	32X29X21cm		30.48
W2680F	M10x1.5	100/600	39.5X32.5X12cm		41.16
W2680G	M12x1.75	100/400	30X20.5X24cm		58.45

扳牙 TAPS



HSS

- ★ 优质HSS高速钢制造。
- ★ 攻丝速度快，螺纹准确，寿命长。

型号 ITEM NO	规格 SIZE	装箱数 PCS	体积 MEAS	重量 W	RMB
W0452A	M3	10/1000	32X26X22cm	10kg	10.43
W0452B	M4	10/1000	32X26X22cm	9kg	10.43
W0452C	M5	10/1000	32X26X22cm	11kg	10.43
W0452D	M6	10/500	32X26X22cm	8kg	10.78
W0452E	M8	10/500	32X26X22cm	13kg	10.78
W0452F	M10	10/500	32X26X22cm	21kg	12.07
W0452G	M12	10/200	32X26X22cm	17kg	22.18
W0452H	M14	10/200	32X26X22cm	17kg	22.18
W0452I	M16	10/200	32X26X22cm	16kg	24.93
W0452J	M18	10/200	35X27.5X27cm	28kg	46.10
W0452K	M20	10/200	35X27.5X27cm	27kg	46.10
W0452L	M22	10/200	36X28X27.5cm	26kg	64.58
W0452M	M24	1/50	32.5X27X23.5cm	15kg	64.58

40件丝锥扳牙组套 40PCS THREAD TAPS SET

HSS



- ★ 优质HSS高速钢制造。
- ★ 攻丝速度快，螺纹准确，寿命长。

★ 40件配置：

16件公制丝锥

M3X0.5, M4X0.7, M5X0.8, M6X0.75, M7X0.75, M8X1.0, M10X1.25, M12X1.5, M3X0.6, M4X0.75, M5X0.9, M6X1.0, M7X1.0, M8X1.25, M10X1.5, M12X1.75

16件公制圆扳牙

M3X0.5, M4X0.7, M5X0.8, M6X0.75, M7X0.75, M8X1.0, M10X1.25, M12X1.5, M3X0.6, M4X0.75, M5X0.9, M6X1.0, M7X1.0, M8X1.25, M10X1.5, M12X1.75

1件NPT丝锥 1/8-27 1件NPT圆扳牙 1/8-27

1件丝锥铰手 1/2" (M3-M12) 1件扳牙铰手架 1" (M25)

2件T型丝锥铰手 1/4" 1件扳牙铰手 1" (M25) 1件牙规 1件螺丝批

型号 ITEM NO	规格 SIZE	装箱数 PCS	体积 MEAS	重量 W	RMB
W0442		12	34.5X30X15cm	13.5kg	348.04



钎焊圆柄油压钻(双槽) (插卡片装) ELECTRIC HAMMER DRILLING BIT



- ★ 双螺旋排屑槽，排屑速度更快。
- ★ 主体采用40铬钢，升级为钎焊合金YG8A乌钢刀头，硬度高，耐磨性能好。
- ★ 钻头被广泛地用于建筑安装行业，主要是在坚硬的物体表面（比如混凝土，钻头）凿孔，并且凿孔效率很高。

型号ITEMNO	规格SIZE	装箱数PCS	体积MEAS	重量W	RMB
WA0106A	6X110mm	10/400	43X26X24cm	16.8kg	6.64
WA0106B	6.5X110mm	10/400	43X26X24cm	15kg	6.64
WA0106C	8X110mm	10/400	43X26X24cm	16.5kg	6.64
WA0106D	10X110mm	10/400	43X26X24cm	18.9kg	6.64
WA0106E	6X150mm	10/300	45X36X25cm	17.5kg	6.64
WA0106F	6.5X150mm	10/300	45X36X25cm	20.7kg	6.64
WA0106T	7X150mm	10/300	45X36X25cm	24kg	6.64
WA0106G	8X150mm	10/300	45X36X25cm	20.7kg	6.64
WA0106H	10X150mm	10/300	45X36X25cm	24kg	6.64
WA0106I	12X150mm	10/300	45X36X25cm	30kg	6.64
WA0106J	14X150mm	10/300	45X36X25cm	32kg	10.94
WA0106K	16X150mm	10/300	45X36X25cm	36.5kg	10.94
WA0106U	10X200mm	10/200	45X24.5X31cm	30kg	10.94
WA0106V	12X200mm	10/200	45X24.5X31cm	24kg	10.94
WA0106L	10X300mm	10/100	43X25X28cm	16.5kg	18.46
WA0106M	12X350mm	10/100	43X25X28cm	21kg	18.46
WA0106N	14X350mm	10/100	43X25X28cm	25kg	21.48
WA0106O	16X350mm	10/100	43.5X24.5X28cm	29kg	22.41
WA0106P	18X350mm	10/100	43.5X24.5X28cm	29kg	29.87
WA0106Q	20X350mm	10/50	43X20X30cm	23.5kg	32.01
WA0106R	22X350mm	10/50	43X20X30cm	26.5kg	38.15
WA0106S	25X350mm	10/60	43X20X30cm	26.5kg	45.35

钎焊方柄油压钻(双槽) (插卡片装) ELECTRIC HAMMER DRILLING BIT



- ★ 双螺旋排屑槽，排屑速度更快。
- ★ 主体采用40铬钢，升级为钎焊合金YG8A乌钢刀头，硬度高，耐磨性能好。
- ★ 钻头被广泛地用于建筑安装行业，主要是在坚硬的物体表面（比如混凝土，钻头）凿孔，并且凿孔效率很高。

型号ITEMNO	规格SIZE	装箱数PCS	体积MEAS	重量W	RMB
WB0106A	6X110mm	10/400	43X26X24cm	16.8kg	6.64
WB0106B	6.5X110mm	10/400	43X26X24cm	15kg	6.64
WB0106C	8X110mm	10/400	43X26X24cm	16.5kg	6.64
WB0106D	10X110mm	10/400	43X26X24cm	18.9kg	6.64
WB0106E	6X150mm	10/300	45X36X25cm	17.5kg	6.64
WB0106F	6.5X150mm	10/300	45X36X25cm	17.5kg	6.64
WB0106T	7X150mm	10/300	45X36X25cm	24kg	6.64
WB0106G	8X150mm	10/300	45X36X25cm	20.7kg	6.64
WB0106H	10X150mm	10/300	45X36X25cm	24kg	6.64
WB0106I	12X150mm	10/300	45X36X25cm	30kg	6.64
WB0106J	14X150mm	10/300	45X36X25cm	32kg	10.94
WB0106K	16X150mm	10/300	45X36X25cm	36.5kg	10.94
WB0106U	10X200mm	10/200	45X24.5X31cm	30kg	10.94
WB0106V	12X200mm	10/200	45X24.5X31cm	24kg	10.94
WB0106L	10X300mm	10/100	43X25X28cm	16.5kg	18.46
WB0106M	12X350mm	10/100	43X25X28cm	21kg	18.46
WB0106N	14X350mm	10/100	43X25X28cm	25kg	21.48
WB0106O	16X350mm	10/100	43.5X24.5X28cm	29kg	22.41
WB0106P	18X350mm	10/100	43.5X24.5X28cm	29kg	29.87
WB0106Q	20X350mm	5/75	43.5X24.5X28cm	34kg	32.01
WB0106R	22X350mm	5/75	43X34X20cm	26.5kg	38.15
WB0106S	25X350mm	3/45	43X34X20cm	32kg	45.35

陶瓷三角钻 CERAMIC DRILL



- ★ 精选优质硬质合金刀头
- ★ 钻头耐磨，钻孔能力更强
- ★ 三角柄设计，方便用于普通手枪钻充电钻，台钻及平钻使用



型号ITEMNO	规格SIZE	装箱数PCS	体积MEAS	重量W	RMB
W2678A	6.0mm	100/1000	29X24X25.5cm	17.5kg	5.72
W2678B	8.0mm	100/800	58.5X30X17cm	35kg	7.63
W2678C	10mm	50/500	35X29X23.5cm	26.5kg	9.54
W2678D	12mm	50/500	35X29X23.5cm	35.5kg	11.45

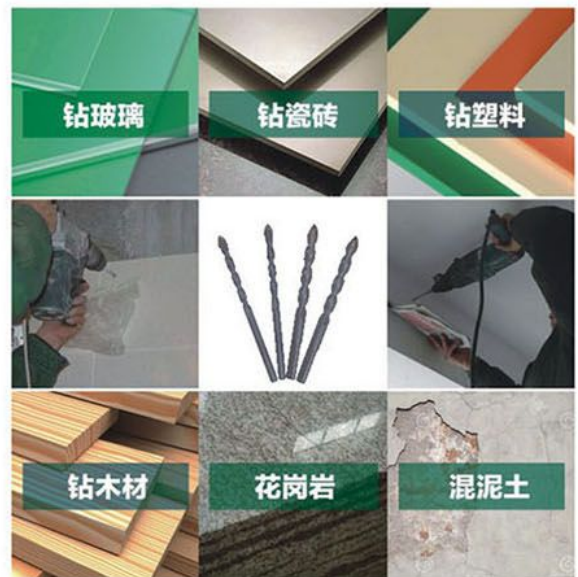

钎焊圆柄油压钻(单槽) (筒装)
ELECTRIC HAMMER DRILLING BIT

- ★ 主体采用40铬钢, 升级为钎焊合金YG8A乌钢刀头, 硬度高, 耐磨性能好。
- ★ 钻头被广泛地用于建筑安装行业, 主要是在坚硬的物体表面(比如混凝土, 钻头) 凿孔, 并且凿孔效率很高。

型号 ITEM NO	规格 SIZE	装箱数 PCS	体积 MEAS	重量 W	RMB
WA0108A	6X110mm	10/400	43X26X24cm	16.8kg	6.17
WA0108B	6.5X110mm	10/400	43X26X24cm	15kg	6.17
WA0108C	8X110mm	10/400	43X26X24cm	16.5kg	6.17
WA0108D	10X110mm	10/400	43X26X24cm	18.9kg	6.17
WA0108E	6X150mm	10/300	45X36X25cm	17.5kg	6.17
WA0108U	6.5X150mm	10/300	45X36X25cm	20.7kg	6.17
WA0108V	7X150mm	10/300	45X36X25cm	24kg	6.17
WA0108F	8X150mm	10/300	45X36X25cm	20.7kg	6.17
WA0108G	10X150mm	10/300	45X36X25cm	24kg	6.17
WA0108H	12X150mm	10/300	45X36X25cm	30kg	6.17
WA0108I	14X150mm	10/300	45X36X25cm	32kg	9.91
WA0108J	16X150mm	10/300	45X36X25cm	36.5kg	11.44
WA0108K	10X200mm	10/200	45X24.5X31cm	30kg	9.18
WA0108L	12X200mm	10/200	45X24.5X31cm	24kg	10.02
WA0108M	10X300mm	10/100	43X25X28cm	16.5kg	15.07
WA0108N	12X350mm	10/100	43X25X28cm	21kg	16.08
WA0108O	14X350mm	10/100	43X25X28cm	25kg	17.96
WA0108P	16X350mm	10/100	43.5X24.5X28cm	29kg	19.34
WA0108Q	18X350mm	10/100	43.5X24.5X28cm	29kg	26.98
WA0108R	20X350mm	10/50	43X20X30cm	23.5kg	31.37
WA0108S	22X350mm	10/50	43X20X30cm	26.5kg	37.38
WA0108T	25X350mm	10/60	43X20X30cm	26.5kg	44.18

钎焊方柄油压钻(单槽) (筒装)
ELECTRIC HAMMER DRILLING BIT

- ★ 主体采用40铬钢, 升级为钎焊合金YG8A乌钢刀头, 硬度高, 耐磨性能好。
- ★ 钻头被广泛地用于建筑安装行业, 主要是在坚硬的物体表面(比如混凝土, 钻头) 凿孔, 并且凿孔效率很高。

型号 ITEM NO	规格 SIZE	装箱数 PCS	体积 MEAS	重量 W	RMB
WB0108A	6X110mm	10/400	43X26X24cm	16.8kg	6.17
WB0108B	6.5X110mm	10/400	43X26X24cm	15kg	6.17
WB0108C	8X110mm	10/400	43X26X24cm	16.5kg	6.17
WB0108D	10X110mm	10/400	43X26X24cm	18.9kg	6.17
WB0108E	6X150mm	10/300	45X36X25cm	17.5kg	6.17
WB0108U	6.5X150mm	10/300	45X36X25cm	17.5kg	6.17
WB0108V	7X150mm	10/300	45X36X25cm	24kg	6.17
WB0108F	8X150mm	10/300	45X36X25cm	20.7kg	6.17
WB0108G	10X150mm	10/300	45X36X25cm	24kg	6.17
WB0108H	12X150mm	10/300	45X36X25cm	30kg	6.17
WB0108I	14X150mm	10/300	45X36X25cm	32kg	9.91
WB0108J	16X150mm	10/300	45X36X25cm	36.5kg	11.44
WB0108K	10X200mm	10/200	45X24.5X31cm	30kg	9.18
WB0108L	12X200mm	10/200	45X24.5X31cm	24kg	10.02
WB0108M	10X300mm	10/100	43X25X28cm	16.5kg	15.07
WB0108N	12X350mm	10/100	43X25X28cm	21kg	16.08
WB0108O	14X350mm	10/100	43X25X28cm	25kg	17.96
WB0108P	16X350mm	10/100	43.5X24.5X28cm	29kg	19.34
WB0108Q	18X350mm	10/100	43.5X24.5X28cm	29kg	26.98
WB0108R	20X350mm	5/75	43.5X24.5X28cm	34kg	31.37
WB0108S	22X350mm	5/75	43X34X20cm	26.5kg	37.38
WB0108T	25X350mm	3/45	43X34X20cm	32kg	44.18

钎焊 油压钻





TG8A钨钢刀头



135° 标准刀刃



圆柄



方柄

高速钢麻花钻 (M35材质) HIGH SPEED STEEL TWIST DRILL



M35含钴麻花钻，钻头加入钴提高钻头的抗高温、抗研磨的特性，使钻孔达到比一般的钻头抗弯强度好，高硬度在HRC65-69°之间，打不锈钢的大多采用这样的钻头锋利无比，耐磨性极强，拥有更高的硬度和更高的精度。



使用麻花钻的具体使用方法

刃口摆平轮面靠

这里的“刃口”是主切削刃，“摆平”是指被刃磨部分的切削处于水平位置。“轮面”是指砂轮的表面。“靠”是慢慢靠拢的意思。此时钻头还不能接触砂轮。

钻轴斜放出锋角

“锋角”即顶角 $118^{\circ} \pm 2\alpha$ 的一半，约为 60° 这个位置，直接影响钻头顶角大小及主切削刃形状和横刃斜角。提示记忆常用的一块 30° 、 60° 、 90° 三角板中 60° 的角度。

由刃向背磨后面

这里是指从钻头的刃口开始沿着整个后刀面缓慢刃磨。此时钻头可轻轻接触砂轮，进行少量的刃磨，刃磨时要观察火花的均匀性，要及时调整压力大小，并注意钻头的冷却。

上下摆动尾别翘

这个动作在钻头刃磨过程中也很重要，同时钻头的尾部不能翘于砂轮水平中心线以上，否则会使刃口磨钝，无法切削。

注意：非专业人士请在专业人士指导下使用，否则后果自负！

- ★ 采用优质高速钢M35制造。
- ★ 双后角处理，定位精确，切削阻力小。
- ★ 可用于铜、黄铜、碳钢、铸铁合金钢和不锈钢。

型号 ITEM NO.	规格 SIZE	装箱数 PCS	体积 MEAS	重量 W	RMB
W2675A	1.0mm	100/8000	37X33X28cm	12.5kg	1.59
W2675B	1.5mm	100/8000	37X33X28cm	15kg	1.69
W2675C	2.0mm	100/8000	37X33X28cm	18.6kg	1.88
W2675D	2.5mm	100/8000	37X33X28cm	24.5kg	2.43
W2675E	2.8mm	100/5000	37X33X28cm	33.5kg	2.94
W2675F	3.0mm	100/5000	37X33X28cm	23kg	2.94
W2675G	3.2mm	100/5000	37X33X28cm	24.5kg	3.31
W2675H	3.5mm	100/5000	37X33X28cm	29kg	3.86
W2675I	4.0mm	100/3000	37X33X25cm	23.7kg	4.82
W2675J	4.2mm	100/3000	37X33X25cm	25kg	5.62
W2675K	4.5mm	100/3000	37X33X25cm	27.5kg	6.07
W2675L	4.8mm	100/2000	43X27X28cm	25.7kg	7.10
W2675M	5.0mm	100/2000	43X27X28cm	27.5kg	7.10
W2675N	5.2mm	100/2000	43X27X28cm	28kg	8.56
W2675O	5.3mm	100/2000	43X27X28cm	29kg	8.86
W2675P	5.5mm	100/2000	43X27X28cm	31kg	8.86
W2675Q	6.0mm	100/1000	30X28X25cm	19kg	10.40
W2675R	6.2mm	100/1000	30X28X25cm	22kg	11.21
W2675S	6.5mm	100/1000	30X28X25cm	23kg	11.21
W2675T	6.8mm	50/800	34X23X31cm	23.5kg	13.72
W2675U	7.0mm	50/800	34X23X31cm	24.5kg	13.72
W2675AL	7.2mm	50/800	34X23X31cm	25.5kg	15.32
W2675AM	7.3mm	50/800	34X23X31cm	26kg	15.32
W2675V	7.5mm	50/800	34X23X31cm	27kg	15.32
W2675W	8.0mm	50/500	42X25.5X17cm	20.5kg	18.23
W2675X	8.2mm	50/500	42X25.5X17cm	21kg	20.41
W2675Y	8.5mm	50/500	42X25.5X17cm	22.5kg	20.41
W2675Z	9.0mm	50/450	43X27X19cm	25.5kg	24.12
W2675AA	9.5mm	50/450	43X27X19cm	26kg	26.29
W2675AB	10.0mm	50/450	43X27X19cm	31.5kg	30.58
W2675AC	10.5mm	50/200	41X18X20cm	15kg	33.86
W2675AD	11.0mm	50/200	41X18X20cm	17.5kg	39.38
W2675AE	11.5mm	50/200	41X18X20cm	20kg	42.90
W2675AF	12.0mm	50/200	41X18X20cm		49.08
W2675AG	12.5mm	50/200	41X18X20cm		53.12
W2675AH	13.0mm	50/200	41X18X20cm	23.5kg	57.31
W2675AI	14.0mm	200	34X23X31cm		100.00
W2675AJ	15.0mm	200	34X23X31cm		109.55
W2675AK	16.0mm	200	34X23X31cm		134.18

高速钢双头麻花钻

HIGH SPEED STEEL DOUBLE-END TWIST DRILL

HSS



- ★ 采用高速钢HSS材质，经过特殊工艺，整体热处理。
- ★ 使用寿命可达普通双头钻的数倍，具有定位精确、切削快速、排屑能力强等特点。
- ★ 表面烤黄处理，更具耐磨性。

型号 ITEM NO	规格 SIZE	装箱数 PCS	体积 MEAS	重量 W	RMB
W2676A	3.2mm	3000	43X27X19cm		2.24
W2676B	4.2mm	3000	43X27X19cm		3.06
W2676C	5.2mm	2000	34X23X31cm		4.14

高速钢麻花钻

HIGH SPEED STEEL TWIST DRILL

HSS



25件套

13件套

19件套

- ★ 采用高速钢HSS材质，经过特殊工艺，整体热处理。
- ★ 使用寿命可达普通麻花钻的数倍，具有定位精确、切削快速、排屑能力强等特点。
- ★ 表面烤黄处理，更具耐磨性。
- ★ 配置
 13件套：1.5mm、2mm、2.5mm、3mm、3.2mm、3.5mm、4mm、4.5mm、4.8mm、5mm、5.5mm、6mm、6.5mm
 19件套：1mm、1.5mm、2mm、2.5mm、3mm、3.5mm、4mm、4.5mm、5mm、5.5mm、6mm、6.5mm、7mm、7.5mm、8mm、8.5mm、9mm、9.5mm、10mm
 25件套：1mm、1.5mm、2mm、2.5mm、3mm、3.5mm、4mm、4.5mm、5mm、5.5mm、6mm、6.5mm、7mm、7.5mm、8mm、8.5mm、9mm、9.5mm、10mm、10.5mm、11mm、11.5mm、12mm、12.5mm、13mm

型号 ITEM NO	规格 SIZE	装箱数 PCS	体积 MEAS	重量 W	RMB
W2677A	13件套	100	59X45X23cm	29kg	65.01
W2677B	19件套	50	62X30X41cm	29kg	176.19
W2677C	25件套	20	62X34X24cm	29kg	383.97

高速钢麻花钻(M2材质)

HIGH SPEED STEEL TWIST DRILL



- ★ 采用优质高速钢M2制造。
- ★ 双后角处理，定位精确，切削阻力小。
- ★ 可用于铜、黄铜、碳钢、铸铁合金钢和不锈钢。

型号 ITEM NO	规格 SIZE	装箱数 PCS	体积 MEAS	重量 W	RMB
W2673A	1.0mm	100/8000	37X33X28cm	12.5kg	1.55
W2673B	1.5mm	100/8000	37X33X28cm	15kg	1.55
W2673C	2.0mm	100/8000	37X33X28cm	18.6kg	1.55
W2673D	2.5mm	100/8000	37X33X28cm	24.5kg	2.02
W2673E	2.8mm	100/5000	37X33X28cm	33.4kg	2.02
W2673F	3.0mm	100/5000	37X33X28cm	23kg	2.02
W2673G	3.2mm	100/5000	37X33X28cm	24.5kg	2.02
W2673H	3.5mm	100/5000	37X33X28cm	29kg	2.81
W2673I	4.0mm	100/3000	37X33X25cm	23.7kg	2.81
W2673J	4.2mm	100/3000	37X33X25cm	25kg	2.81
W2673K	4.5mm	100/3000	37X33X25cm	27.6kg	3.17
W2673L	4.8mm	100/2000	43X27X28cm	25.7kg	4.10
W2673M	5.0mm	100/2000	43X27X28cm	27.5kg	4.10
W2673N	5.2mm	100/2000	43X27X28cm	28kg	4.10
W2673O	5.3mm	100/2000	43X27X28cm	29kg	4.45
W2673P	5.5mm	100/2000	43X27X28cm	31kg	4.45
W2673Q	6.0mm	100/1000	30X28X25cm	19kg	6.35
W2673R	6.2mm	100/1000	30X28X25cm	22kg	7.09
W2673S	6.5mm	100/1000	30X28X25cm	23kg	7.09
W2673T	6.8mm	50/800	34X23X31cm	23.5kg	8.78
W2673U	7.0mm	50/800	34X23X31cm	24.6kg	8.78
W2673UA	7.2mm	50/800	34X23X31cm	25.5kg	9.58
W2673UB	7.3mm	50/800	34X23X31cm	26kg	9.58
W2673V	7.5mm	50/800	34X23X31cm	27kg	9.58
W2673W	8.0mm	50/500	42X25.5X17cm	27kg	11.14
W2673X	8.2mm	50/500	42X25.5X17cm	21kg	13.18
W2673Y	8.5mm	50/500	42X25.5X17cm	22.5kg	13.18
W2673Z	9.0mm	50/450	43X27X19cm	26.5kg	14.87
W2673AA	9.5mm	50/450	43X27X19cm	26kg	16.15
W2673AB	10.0mm	50/450	43X27X19cm	31.6kg	18.14
W2673AC	10.5mm	50/200	41X18X20cm	15kg	20.24
W2673AD	11.0mm	50/200	41X18X20cm	17.5kg	23.65
W2673AE	11.5mm	50/200	41X18X20cm	20kg	26.46
W2673AF	12.0mm	50/200	41X18X20cm		29.43
W2673AG	12.5mm	50/200	41X18X20cm		31.43
W2673AH	13.0mm	50/200	41X18X20cm	23.6kg	33.42
W2673AI	14.0mm	200	34X23X31cm		37.59
W2673AJ	15.0mm	200	34X23X31cm		41.29
W2673AK	16.0mm	200	34X23X31cm		43.13





电锤钻头

HAMMER DRILL

SK-55

* 升级为优质工具钢精工锻造。

型号 ITEM NO.	规格 SIZE	装箱数 PCS	体积 MEAS	重量 W	RMB
W4358A	14X250mm 元头尖	10/120	49.5X29.5X16cm	10.11	
W4358B	14X250mm 方头尖	10/120	49.5X29.5X16cm	10.11	
W4359A	14X250mm 元头平	10/120	49.5X29.5X16cm	10.11	
W4359B	14X250mm 方头平	10/120	49.5X29.5X16cm	10.11	
W4360	17X260mm 六角尖	10/90	41.5X33X18.5cm	14.82	
W4361	17X260mm 六角平	10/90	41.5X33X18.5cm	14.82	



电锤钻头

HAMMER DRILL

SK-55

* 升级为优质工具钢精工锻造。

型号 ITEM NO.	规格 SIZE	装箱数 PCS	体积 MEAS	重量 W	RMB
W4362	26X400mm 尖	6/24	46X25X18cm	52.56	
W4363	26X410mm 扁	6/24	46X25X18cm	52.56	



工程钻头

ENGINEERING DRILL

- * 适用材料：大理石、花岗岩、三花石、鹅卵石等各种石材开孔。
- * 适用于空调打孔、楼梯扶手、路灯安装、暖气改造、高架桥漏水孔等。

型号 ITEM NO.	规格 SIZE	装箱数 PCS	体积 MEAS	重量 W	RMB
W2879A	18mm	1/50	40x37x27cm	23.5kg	59.65
W2879B	20mm	1/50	40x37x27cm	24kg	59.65
W2879C	22mm	1/50	40x37x27cm	25kg	59.65
W2879D	25mm	1/50	40x37x27cm	25kg	56.94
W2879E	27mm	1/50	40x37x27cm	28kg	56.94
W2879F	30mm	1/50	40x37x27cm	30kg	58.30
W2879G	32mm	1/50	40x37x27cm	31.5kg	59.65
W2879H	36mm	1/35	40x37x27cm	27.5kg	63.72
W2879I	38mm	1/35	40x37x27cm	30.5kg	67.80
W2879J	40mm	1/35	40x37x27cm	30.5kg	69.87
W2879K	44mm	1/35	40x37x27cm	33.5kg	80.62
W2879L	46mm	1/35	40x37x27cm	35kg	80.62
W2879M	51mm	1/35	49x43x25cm	39kg	80.62
W2879N	56mm	1/24	40x37x27cm	29.5kg	81.21
W2879O	63mm	1/24	49x43x25cm	31.5kg	81.21
W2879P	66mm	1/24	49x43x25cm	34.5kg	100.39
W2879Q	71mm	1/15	49x43x25cm	24.5kg	109.26
W2879R	76mm	1/15	49x43x25cm	25.5kg	118.12
W2879S	83mm	1/15	49x43x25cm	28.5kg	122.78
W2879T	89mm	1/15	49x43x31cm	30kg	125.77
W2879II	96mm	1/15	49x43x31cm	149.20	
W2879U	102mm	1/12	49x43x31cm	28.5kg	165.38
W2879V	108mm	1/12	49x40x38cm	31kg	171.29
W2879W	112mm	1/12	49x40x38cm	32.8kg	177.17
W2879X	114mm	1/12	49x40x38cm	33kg	177.17
W2879Y	120mm	1/12	49x40x38cm	39kg	182.68
W2879Z	127mm	1/9	49x40x38cm	28.7kg	188.67
W2879AA	132mm	1/9	49x40x38cm	29kg	197.65
W2879BB	140mm	1/8	49x40x38cm	30.5kg	230.34
W2879CC	152mm	1/6	49x40x38cm	23.6kg	245.12
W2879DD	159mm	1/5	49x40x38cm	21kg	251.00
W2879EE	162mm	1/6	49x40x38cm	27.5kg	251.00
W2879FF	168mm	1/6	49x40x38cm	28kg	295.29
W2879GG	180mm	1/5	49x40x38cm	24.8kg	330.73
W2879HH	219mm	1/3	49x40x38cm	21kg	457.72

圆接头，六角接头设计，使用方便

锋利坚韧、省国安全、平稳性高



选用优质金刚砂表面，长城齿形设计，独特的焊接工艺，在钻孔时不会齿、脱焊

直钻切削刀类 STRAIGHT BIT CUTTING SERIES



- ★ 刀体采用优质中碳钢制造，切削部分采用优质硬质合金，硬度高，耐磨性强。
- ★ 独特的角度设计、全过程的数控设备制造及品质监控保证了产品的质量，具有加工寿命长、切削表面光滑、刃品锋利等特点。



专业级单刃直刀 STRAIGHT BIT(ONE FLUTE) 规格表 SPECIFICATIONS

型号 ITEM NO	规格 SIZE	齿数 SEGMENTS	直径(D) DIAMETER	切削厚度(T) CUTTING THICKNESS	装箱数 PCS	RMB
W3500AA	1/4"X3/32"	1	2.38mm	8.00mm	45/360	
W3500BB	1/4"X1/8"	1	3.17mm	8.00mm	45/360	
W3500CC	1/4"X5/32"	1	3.96mm	10.00mm	45/360	
W3500DD	1/4"X3/16"	1	4.76mm	15.00mm	45/360	



精品双刃直刀 STRAIGHT BIT 规格表 SPECIFICATIONS

型号 ITEM NO	规格 SIZE	齿数 SEGMENTS	直径(D) DIAMETER	切削厚度(T) CUTTING THICKNESS	装箱数 PCS	RMB
W3510A	1/4"X1/4"	2	6.35mm	20.00mm	45/360	21.11
W3510B	1/4"X5/16"X1"	2	7.96mm	25.40mm	45/360	21.11
W3510C	1/4"X3/8"	2	9.52mm	30.00mm	45/360	21.11
W3510D	1/4"X1/2"	2	12.70mm	30.00mm	45/360	21.11
W3510F	1/2"X5/16"X1"	2	7.96mm	25.40mm	45/360	21.11
W3510G	1/2"X3/8"	2	9.52mm	30.00mm	45/360	21.11
W3510H	1/2"X1/2"	2	12.70mm	30.00mm	45/360	21.11



专业级双刃直刀 STRAIGHT BIT 规格表 SPECIFICATIONS

型号 ITEM NO	规格 SIZE	齿数 SEGMENTS	直径(D) DIAMETER	切削厚度(T) CUTTING THICKNESS	装箱数 PCS	RMB
W3510AA	1/4"X1/4"	2	6.35mm	20.00mm	45/360	11.82
W3510BB	1/4"X5/16"X1"	2	7.96mm	25.40mm	45/360	11.82
W3510CC	1/4"X3/8"	2	9.52mm	30.00mm	45/360	11.82
W3510DD	1/4"X1/2"	2	12.70mm	30.00mm	45/360	11.82
W3510EE	1/2"X1/4"	2	6.35mm	20.00mm	45/360	11.82
W3510FF	1/2"X5/16"X1"	2	7.96mm	25.40mm	45/360	11.82
W3510GG	1/2"X3/8"	2	9.52mm	30.00mm	45/360	11.82
W3510HH	1/2"X1/2"	2	12.70mm	30.00mm	45/360	11.82



精品V型刀 "V"TYPE SLOTTING CUTTER 规格表 SPECIFICATIONS

型号 ITEM NO	规格 SIZE	直径(D) DIAMETER	切削厚度(T) CUTTING THICKNESS	切削角度(B) CUTTING BEVEL	装箱数 PCS	RMB
W3602A	1/4"X1/4"	6.35mm	6.35mm	90°	45/360	21.77
W3602B	1/4"X5/16"	7.96mm	7.96mm	90°	45/360	21.77
W3602C	1/4"X3/8"	9.52mm	9.52mm	90°	45/360	21.77



专业级V型刀 "V"TYPE SLOTTING CUTTER 规格表 SPECIFICATIONS

型号 ITEM NO	规格 SIZE	直径(D) DIAMETER	切削厚度(T) CUTTING THICKNESS	切削角度(B) CUTTING BEVEL	装箱数 PCS	RMB
W3602AA	1/4"X1/4"	6.35mm	6.35mm	90°	45/360	10.80
W3602BB	1/4"X5/16"	7.96mm	7.96mm	90°	45/360	11.82
W3602CC	1/4"X3/8"	9.52mm	9.52mm	90°	45/360	11.82
W3602DD	1/4"X1/2"	12.70mm	12.70mm	90°	45/360	12.51



修边刀类 TRIMMIG BIT SERIES



- * 刀体采用优质中碳钢制造，切削部分采用优质硬质合金，硬度高，耐磨性强。
- * 独特的角度设计、全过程的数控设备制造及品质监控保证了产品的质量，具有加工寿命长、切削表面光滑、刃口锋利等特点。



精品修边刀 FLUSH TRIM BIT 规格表 SPECIFICATIONS

型号 ITEM NO	规格 SIZE	齿数 SEGMENTS	直径(D) DIAMETER	切削厚度(T) CUTTING THICKNESS	装箱数 PCS	RMB
W3716A	1/4"X1/4"		6.35mm	20.00mm	45/360	28.15
W3716B	1/4"X5/16"		8.00mm	25.00mm	45/360	28.15
W3716C	1/4"X3/8"		9.52mm	30.00mm	45/360	28.15
W3716D	1/4"X1/2"		12.70mm	30.00mm	45/360	28.15
W3716E	1/2"X1/4"		6.35mm	20.00mm	45/360	28.15
W3716F	1/2"X5/16"		8.00mm	30.00mm	45/360	28.15
W3716G	1/2"X3/8"		9.52mm	30.00mm	45/360	28.15
W3716H	1/2"X1/2"		12.70mm	30.00mm	45/360	28.15

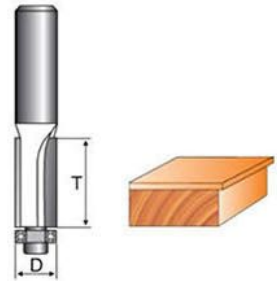

专业级修边刀 FLUSH TRIM BIT 规格表 SPECIFICATIONS

型号 ITEM NO	规格 SIZE	齿数 SEGMENTS	直径(D) DIAMETER	切削厚度(T) CUTTING THICKNESS	装箱数 PCS	RMB
W3716AA	1/4"X1/4"		6.35mm	20.00mm	45/360	16.89
W3716BB	1/4"X5/16"		8.00mm	25.00mm	45/360	16.89
W3716CC	1/4"X3/8"		9.52mm	30.00mm	45/360	16.89
W3716DD	1/4"X1/2"		12.70mm	30.00mm	45/360	16.89
W3716EE	1/2"X1/4"		6.35mm	20.00mm	45/360	16.89
W3716FF	1/2"X5/16"		8.00mm	30.00mm	45/360	16.89
W3716GG	1/2"X3/8"		9.52mm	30.00mm	45/360	16.89
W3716HH	1/2"X1/2"		12.70mm	30.00mm	45/360	16.89

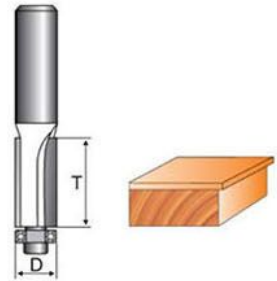

精品圆底刀 COVE BOX BIT 规格表 SPECIFICATIONS

型号 ITEM NO	规格 SIZE	直径(D) DIAMETER	半径(R) RADIUS	切削厚度(T) CUTTING THICKNESS	装箱数 PCS	RMB
W3618D	1/4"X1/4"	6.35mm	3.17mm	5.00mm	45/360	19.84
W3618E	1/4"X5/16"	7.96mm	3.96mm	6.00mm	45/360	21.77
W3618F	1/4"X3/8"	9.52mm	4.76mm	6.50mm	45/360	21.77
W3618G	1/4"X1/2"	12.70mm	6.35mm	9.50mm	45/360	23.03

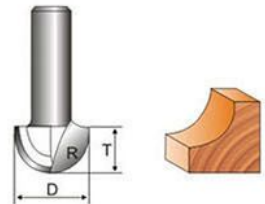

专业级圆底刀 COVE BOX BIT 规格表 SPECIFICATIONS

型号 ITEM NO	规格 SIZE	直径(D) DIAMETER	半径(R) RADIUS	切削厚度(T) CUTTING THICKNESS	装箱数 PCS	RMB
W3618DD	1/4"X1/4"	6.35mm	3.17mm	5.00mm	45/360	10.80
W3618EE	1/4"X5/16"	7.96mm	3.96mm	6.00mm	45/360	11.82
W3618FF	1/4"X3/8"	9.52mm	4.76mm	6.50mm	45/360	11.82
W3618GG	1/4"X1/2"	12.70mm	6.35mm	9.50mm	45/360	12.51

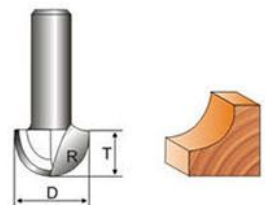

木工开孔器 (精品) CARPENTRY HOLE SAW

- ★ 刀体采用优质中碳钢制造, 切削部分采用优质硬质合金, 硬度高, 耐磨性强。
- ★ 独特的角度设计、全过程的数控设备制造及品质监控保证了产品的质量, 具有加工寿命长、切削表面光滑、刃品锋利等特点。

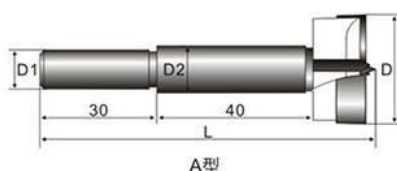

A型

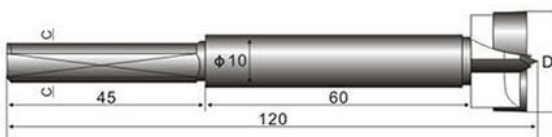
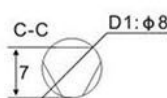
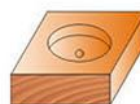

B型 加长型开孔器适合于直径(D)为14-30mm的规格。

木工开孔器 CARPENTRY HOLE SAW 规格表 SPECIFICATIONS

型号 ITEM NO	直径(D) DIAMETER	柄径(D1) DIAMETER	柄径(D2) DIAMETER	柄长(L) LENGTH	装箱数 PCS	RMB	型号 ITEM NO	直径(D) DIAMETER	柄径(D1) DIAMETER	柄径(D2) DIAMETER	柄长(L) LENGTH	装箱数 PCS	RMB
W3721A-12	12.00mm	8.00mm	10.00mm	85.00mm	10/160	15.19	W3721A-28	28.00mm	10.00mm	12.00mm	85.00mm	10/160	28.16
W3721A-14	14.00mm	8.00mm	10.00mm	85.00mm	10/160	15.19	W3721B-28(加长)	28.00mm	8.00mm	10.00mm	120.00mm	10/160	
W3721B-14(加长)	14.00mm	8.00mm	10.00mm	120.00mm	10/160		W3721A-29	29.00mm	10.00mm	12.00mm	85.00mm	10/160	
W3721A-14.5	14.50mm	8.00mm	10.00mm	85.00mm	10/160	15.19	W3721B-29(加长)	29.00mm	8.00mm	10.00mm	120.00mm	10/160	
W3721B-14.5(加长)	14.50mm	8.00mm	10.00mm	120.00mm	10/160		W3721A-30	30.00mm	10.00mm	12.00mm	87.50mm	10/160	30.04
W3721A-15	15.00mm	8.00mm	10.00mm	85.00mm	10/160	15.19	W3721B-30(加长)	30.00mm	8.00mm	10.00mm	120.00mm	10/160	
W3721B-15(加长)	15.00mm	8.00mm	10.00mm	120.00mm	15/300		W3721A-32	32.00mm	10.00mm	12.00mm	87.50mm	10/160	31.95
W3721A-16	16.00mm	8.00mm	10.00mm	85.00mm	10/160	16.14	W3721A-34	34.00mm	10.00mm	12.00mm	87.50mm	10/160	
W3721B-16(加长)	16.00mm	8.00mm	10.00mm	120.00mm	10/160	22.97	W3721A-35	35.00mm	10.00mm	12.00mm	87.50mm	10/160	34.79
W3721A-17	17.00mm	8.00mm	10.00mm	85.00mm	10/160	17.09	W3721A-36	36.00mm	10.00mm	12.00mm	87.50mm	10/160	39.51
W3721B-17(加长)	17.00mm	8.00mm	10.00mm	120.00mm	10/160		W3721A-38	38.00mm	10.00mm	15.00mm	87.50mm	10/160	39.51
W3721A-18	18.00mm	8.00mm	10.00mm	85.00mm	10/160	18.37	W3721A-40	40.00mm	10.00mm	15.00mm	87.50mm	10/160	39.51
W3721B-18(加长)	18.00mm	8.00mm	10.00mm	120.00mm	15/300	24.99	W3721A-42	42.00mm	10.00mm	15.00mm	87.50mm	10/160	41.39
W3721A-19	19.00mm	8.00mm	10.00mm	85.00mm	10/160	19.33	W3721A-43	43.00mm	10.00mm	15.00mm	87.50mm	10/160	
W3721B-19(加长)	19.00mm	8.00mm	10.00mm	120.00mm	15/300	26.00	W3721A-44	44.00mm	10.00mm	15.00mm	87.50mm	10/160	
W3721A-20	20.00mm	8.00mm	10.00mm	85.00mm	10/160	19.93	W3721A-45	45.00mm	10.00mm	15.00mm	87.50mm	5/80	44.22
W3721B-20(加长)	20.00mm	8.00mm	10.00mm	120.00mm	10/160	27.01	W3721A-46	46.00mm	10.00mm	15.00mm	87.50mm	5/80	
W3721A-21	21.00mm	8.00mm	10.00mm	85.00mm	10/160	21.20	W3721A-48	48.00mm	10.00mm	15.00mm	87.50mm	5/80	47.06
W3721B-21(加长)	21.00mm	8.00mm	10.00mm	120.00mm	10/160		W3721A-50	50.00mm	10.00mm	15.00mm	87.50mm	5/80	48.96
W3721A-22	22.00mm	8.00mm	10.00mm	85.00mm	10/160	22.15	W3721A-52	52.00mm	10.00mm	15.00mm	87.50mm	5/80	
W3721B-22(加长)	22.00mm	8.00mm	10.00mm	120.00mm	10/160	28.70	W3721A-53	53.00mm	10.00mm	15.00mm	87.50mm	5/80	51.99
W3721A-23	23.00mm	8.00mm	10.00mm	85.00mm	10/160	23.10	W3721A-54	54.00mm	10.00mm	15.00mm	87.50mm	5/80	53.08
W3721B-23(加长)	23.00mm	8.00mm	10.00mm	120.00mm	10/160		W3721A-55	55.00mm	10.00mm	15.00mm	87.50mm	5/80	54.02
W3721A-24	24.00mm	8.00mm	10.00mm	85.00mm	10/160	24.04	W3721A-56	56.00mm	10.00mm	15.00mm	87.50mm	5/80	
W3721B-24(加长)	24.00mm	8.00mm	10.00mm	120.00mm	10/160		W3721A-58	58.00mm	10.00mm	15.00mm	87.50mm	5/80	
W3721A-25	25.00mm	10.00mm	12.00mm	85.00mm	10/160	24.99	W3721A-60	60.00mm	10.00mm	15.00mm	87.50mm	5/80	68.87
W3721B-25(加长)	25.00mm	8.00mm	10.00mm	120.00mm	10/160	31.74	W3721A-63	63.00mm	10.00mm	15.00mm	87.50mm	80	
W3721A-26	26.00mm	10.00mm	12.00mm	85.00mm	10/160	26.28	W3721A-65	65.00mm	10.00mm	15.00mm	87.50mm	80	74.44
W3721B-26(加长)	26.00mm	8.00mm	10.00mm	120.00mm	10/160		W3721A-70	70.00mm	10.00mm	15.00mm	87.50mm	80	80.03
W3721A-27	27.00mm	10.00mm	12.00mm	85.00mm	10/160		W3721A-75	75.00mm	10.00mm	15.00mm	87.50mm	80	85.60
W3721B-27(加长)	27.00mm	8.00mm	10.00mm	120.00mm	10/160		W3721A-80	80.00mm	10.00mm	15.00mm	87.50mm	80	91.16

木工开孔器 (专业级) CARPENTRY HOLE SAW

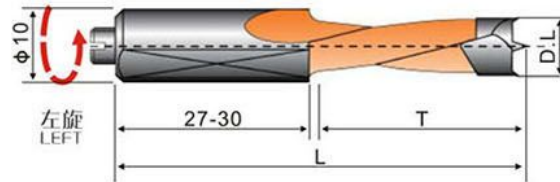
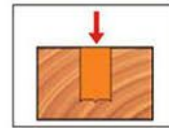
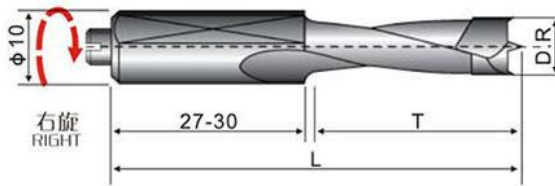

- ★ 刀体采用优质中碳钢制造, 切削部分采用优质硬质合金, 硬度高, 耐磨性强。
- ★ 独特的角度设计、全过程的数控设备制造及品质监控保证了产品的质量, 具有加工寿命长、切削表面光滑、刃口锋利等特点。

型号 ITEM NO	规格 SIZE	装箱数 PCS	体积 MEAS	重量 W	RMB
W3725-15	15mm	20/400	53X35X43cm	19.5kg	7.72
W3725-16	16mm	20/400	53X35X43cm	19.5kg	8.23
W3725-18	18mm	20/400	53X35X43cm	20kg	9.26
W3725-19	19mm	20/400	53X35X43cm	21kg	9.79
W3725-20	20mm	20/400	53X35X43cm	21kg	10.30
W3725-22	22mm	20/400	53X35X43cm	21kg	11.33
W3725-25	25mm	20/400	53X35X43cm	27kg	12.87
W3725-28	28mm	10/200	53X35X43cm	16kg	14.41
W3725-30	30mm	10/200	53X35X43cm	17.5kg	15.44
W3725-32	32mm	10/200	53X35X43cm	18.5kg	16.47

型号 ITEM NO	规格 SIZE	装箱数 PCS	体积 MEAS	重量 W	RMB
W3725-35	35mm	10/200	53X35X43cm	19kg	18.01
W3725-38	38mm	6/120	53X35X43cm	14kg	19.56
W3725-40	40mm	6/120	53X35X43cm	14.5kg	20.59
W3725-42	42mm	6/120	53X35X43cm	17.5kg	21.62
W3725-45	45mm	6/120	53X35X43cm	18.5kg	23.16
W3725-50	50mm	6/120	53X35X43cm	20kg	25.74
W3725-53	53mm	6/120	53X35X43cm	20kg	27.29
W3725-55	55mm	6/120	53X35X43cm	21.5kg	28.32
W3725-60	60mm	6/120	53X35X43cm	22.5kg	30.89

双金属管道开孔器 BI-METAL HOLE SAW

- ★ 开孔器接杆需另外购买。
- ★ 双金属开孔器最大切割深度为38mm。
- ★ 高速钢锯齿, 硬度HRC大于63, 侧槽、侧孔排屑快速。
- ★ 适用于在不锈钢(5mm以下)、铸铁、铝合金、木材、塑料等材料上开孔。



型号 ITEM NO	规格 SIZE	装箱数 PCS	体积 MEAS	重量 W	RMB
W2805A	18mm	20/100	59X25.5X17.7cm	6kg	15.07
W2805B	19mm	20/100	59X25.5X17.7cm	6kg	15.38
W2805C	20mm	20/100	59X25.5X17.7cm	6kg	16.54
W2805D	21mm	20/100	59X25.5X17.7cm	6kg	17.41
W2805E	22mm	20/100	61.5X31.5X17.7cm	9kg	18.57
W2805F	25mm	20/100	61.5X31.5X17.7cm	9kg	21.77
W2805G	26mm	20/100	61.5X31.5X17.7cm	9kg	22.35
W2805H	28mm	10/100	50X22.5X35.5cm	11kg	24.08
W2805I	29mm	10/100	50X22.5X35.5cm	11kg	25.53
W2805J	30mm	10/100	50X22.5X35.5cm	11kg	26.11
W2805K	32mm	10/100	50X22.5X35.5cm	11kg	27.12
W2805L	35mm	10/100	50X27.5X37.5cm	11kg	28.72

型号 ITEM NO	规格 SIZE	装箱数 PCS	体积 MEAS	重量 W	RMB
W2805M	38mm	10/100	50X27.5X37.5cm	11kg	31.33
W2805N	40mm	10/100	50X27.5X37.5cm	12kg	32.78
W2805O	44mm	10/100	50X27.5X37.5cm	12kg	36.27
W2805P	45mm	10/100	50X27.5X37.5cm	13kg	37.13
W2805Q	51mm	10/100	66.5X28.5X43.5cm	16kg	41.18
W2805R	53mm	10/100	66.5X28.5X43.5cm	16kg	42.35
W2805S	54mm	10/100	66.5X28.5X43.5cm	16kg	43.51
W2805T	57mm	10/100	66.5X28.5X43.5cm	16kg	46.42
W2805U	59mm	10/100	66.5X28.5X43.5cm	21kg	47.00
W2805V	64mm	10/100	66.5X28.5X43.5cm	23kg	51.64
W2805W	110mm				80.87
W2805X	117mm				85.93

钎焊金刚石开孔器(干湿两用)

BRAZE TAPPER



- ★ 采用优质钢材，顶级金刚石原材料，锋利耐用。
- ★ 适用大理石、花岗岩、混凝土、瓷砖、石英石、鹅卵石、耐火砖、玻璃等钻孔。
- ★ 使用注意：使用时先45度定位，然后竖直，以摇晃钻进的方式钻孔（方便排屑，提高钻进速度），可加水使用，寿命更长。

型号 ITEM NO	规格 SIZE	装箱数 PCS	体积 MEAS	重量 W	RMB
W3723-6(单用)	6mm	34/1224	55X37X36cm	7.04	
W3723-8(单用)	8mm	30/1080	55X37X36cm	7.41	
W3723-10(单用)	10mm	25/900	55X37X36cm	7.41	
W3723-12(单用)	12mm	25/900	55X37X36cm	8.89	
W3723-14(带柄两用)	14mm	20/720	55X37X36cm	15.56	
W3723-16(带柄两用)	16mm	16/576	55X37X36cm	17.79	
W3723-18(带柄两用)	18mm	16/576	55X37X36cm	19.63	
W3723-20(带柄两用)	20mm	12/432	55X37X36cm	21.49	
W3723-25(带柄两用)	25mm	40/180	55X37X36cm	25.94	
W3723-30(带柄两用)	30mm	24/288	55X37X36cm	29.64	
W3723-35(带柄两用)	35mm	24/288	55X37X36cm	34.28	
W3723-40(带柄两用)	40mm	15/180	55X37X36cm	38.91	
W3723-45(带柄两用)	45mm	15/180	55X37X36cm	43.54	
W3723-50(带柄两用)	50mm	11/132	55X37X36cm	48.16	
W3723-55(带柄两用)	55mm	11/132	55X37X36cm	52.80	
W3723-60(带柄两用)	60mm	8/96	55X37X36cm	57.43	

金钢石开孔器

GLASS TAPPER

- ★ 采用AAA级金钢砂制作而成，开孔整齐、光滑、无碎边
- ★ 切口阻力小，提高了开孔速度，开槽后易于装饰，排屑轻松
- ★ 精良的电镀工艺，比一般的开孔器耐用倍数高，性价比更高
- ★ 适用于大理石



型号 ITEM NO	规格 SIZE	装箱数 PCS	体积 MEAS	重量 W	RMB
W3860-6	6mm	500/4000	42X26X22cm	16kg	2.56
W3860-8	8mm	500/4000	42X26X22cm	21kg	3.41
W3860-10	10mm	400/3200	42X26X22cm	26kg	4.27
W3860-12	12mm	300/2400	42X26X22cm	25kg	5.11
W3860-14	14mm	200/1600	42X26X22cm	22kg	5.97
W3860-16	16mm	200/1600	42X26X22cm	26kg	6.82
W3860-18	18mm	150/1200	42X26X22cm	25kg	7.67
W3860-20	20mm	100/800	42X26X22cm	23kg	9.11
W3860-22	22mm	100/800	42X26X22cm	16.5kg	10.04
W3860-25	25mm	70/560	42X26X22cm	12.5kg	11.49
W3860-30	30mm	50/400	42X26X22cm	12kg	13.67
W3860-35	35mm	40/320	42X26X22cm	10.5kg	15.97
W3860-40	40mm	30/240	42X26X22cm	10kg	18.22
W3860-45	45mm	25/200	42X26X22cm	9.5kg	20.53
W3860-50	50mm	20/160	42X26X22cm	9kg	22.79
W3860-55	55mm	15/120	42X26X22cm	8kg	25.08
W3860-60	60mm	10/80	42X26X22cm	6kg	27.35
W3860-65	65mm	10/80	42X26X22cm	9kg	29.64
W3860-70	70mm	5/40	42X26X22cm	5.6kg	41.50
W3860-75	75mm	5/40	42X26X22cm	6kg	45.57
W3860-80	80mm	5/40	42X26X22cm	6.5kg	48.61
W3860-85	85mm	5/40	42X26X22cm	7kg	51.65
W3860-90	90mm	4/32	42X26X22cm	6.5kg	54.68
W3860-95	95mm	4/32	42X26X22cm	6.8kg	56.32
W3860-100	100mm	4/32	42X26X22cm	7.5kg	59.29
W3860-110	110mm				65.21
W3860-120	120mm				71.14

螺旋宝塔钻

SPIRAL PAGODA DRILL



- ★ 适用锂电钻、手电钻、台钻。
- ★ 钻孔、扩孔、倒角、去毛刺。
- ★ 精选4241高速钢材料，削铁如泥。
- ★ 自定心容易定位，118°开口设计，有效减少钻头打滑，六角柄更牢固。
- ★ 使用范围（适用作业厚度1-5mm）：铁板、铜板、铝板、塑板。

型号 ITEM NO	规格 SIZE	装箱数 PCS	体积 MEAS	重量 W	RMB
W2681A	4-12 六角柄	20/200	31X21X61cm	13.73	
W2681B	4-20 六角柄	10/100	31X21X61cm	21.44	
W2681C	4-22 六角柄	10/100	31X21X61cm	30.07	
W2681D	4-32 六角柄	10/100	31X21X61cm	42.61	

螺旋宝塔钻(M35含钴材质)

SPIRAL PAGODA DRILL

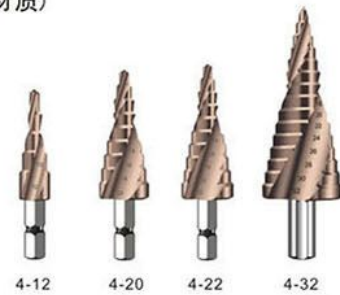

- ★ 适用锂电钻、手电钻、台钻。
- ★ 钻孔、扩孔、倒角、去毛刺。
- ★ 精选M35含钴材料，暴打不锈钢。
- ★ 自定心容易定位，118°开口设计，有效减少钻头打滑，六角柄更牢固。
- ★ 使用范围（适用作业厚度1-5mm）：不锈钢、铁板、铜板、铝板、塑板。

型号 ITEM NO	规格 SIZE	装箱数 PCS	体积 MEAS	重量 W	RMB
W2683A	4-12 六角柄	20/200	31X21X61cm	26.14	
W2683B	4-20 六角柄	10/100	31X21X61cm	45.75	
W2683C	4-22 六角柄	10/100	31X21X61cm	72.94	
W2683D	4-32 三角柄	10/100	31X21X61cm	121.05	

电扳手专用螺旋宝塔钻

SPECIAL SPIRAL PAGODA DRILL FOR ELECTRIC WRENCH



- ★ 钻孔、扩孔、倒角、去毛刺。
- ★ 精选4241高速钢材料，耐磨更耐用。
- ★ 自定心容易定位，118°开口设计，有效减少钻头打滑。
- ★ 使用范围（适用作业厚度1-5mm）：铁板、铜板、铝板、塑板。

型号 ITEM NO	规格 SIZE	装箱数 PCS	体积 MEAS	重量 W	RMB
W2682	4-22	10/120	41.5X36.5X43cm	17.3kg	45.75

高档加长合金开孔器 HIGH-GRADE LENGTHEN ALLOY HOLE SAW

- ★ 可开0.5mm-3mm的不锈钢薄板。
- ★ 适用机型：手持电钻、立式电动钻床机械、可移动携带式磁性钻孔机台。



型号 ITEM NO	规格 SIZE	装箱数 PCS	体积 MEAS	重量 W	RMB	型号 ITEM NO	规格 SIZE	装箱数 PCS	体积 MEAS	重量 W	RMB
W3722-16	16mm	10/180	43X34.2X33.5cm	16.64		W3722-38.5	38.5mm	10/100	58.5X28.5X29cm	40.05	
W3722-17	17mm	10/180	43X34.2X33.5cm	17.68		W3722-40	40mm	10/100	58.5X28.5X29cm	41.61	
W3722-17.5	17.5mm	10/180	43X34.2X33.5cm	18.20		W3722-45	45mm	6/60	58.5X28.5X29cm	46.82	
W3722-18	18mm	10/180	43X34.2X33.5cm	18.72		W3722-50	50mm	6/60	58.5X28.5X29cm	52.02	
W3722-18.5	18.5mm	10/180	43X34.2X33.5cm	19.24		W3722-53	53mm	6/60	58.5X28.5X29cm	55.14	
W3722-19	19mm	10/180	43X34.2X33.5cm	19.77		W3722-55	55mm	6/60	58.5X28.5X29cm	57.22	
W3722-19.5	19.5mm	10/180	43X34.2X33.5cm	20.29		W3722-60	60mm	6/60	58.5X28.5X29cm	62.43	
W3722-20	20mm	10/180	43X34.2X33.5cm	20.81		W3722-65	65mm	3/30	58.5X28.5X29cm	67.62	
W3722-22	22mm	10/180	43X34.2X33.5cm	22.89		W3722-70	70mm	3/30	58.5X28.5X29cm	72.83	
W3722-22.5	22.5mm	10/180	43X34.2X33.5cm	23.41		W3722-75	75mm	3/30	58.5X28.5X29cm	76.47	
W3722-25	25mm	10/180	43X34.2X33.5cm	26.01		W3722-80	80mm	2/20	58.5X28.5X29cm	81.57	
W3722-25.5	25.5mm	10/180	43X34.2X33.5cm	26.53		W3722-85	85mm	2/20	58.5X28.5X29cm	86.67	
W3722-26	26mm	10/180	43X34.2X33.5cm	27.05		W3722-90	90mm	2/20	58.5X28.5X29cm	91.76	
W3722-28	28mm	10/180	43X34.2X33.5cm	29.13		W3722-95	95mm	2/20	58.5X28.5X29cm	96.86	
W3722-30	30mm	10/100	58.5X28.5X29cm	31.21		W3722-100	100mm	2/20	58.5X28.5X29cm	101.96	
W3722-32	32mm	10/100	58.5X28.5X29cm	33.30		W3722-105	105mm			170.20	
W3722-32.5	32.5mm	10/100	58.5X28.5X29cm	33.82		W3722-110	110mm			178.30	
W3722-35	35mm	10/100	58.5X28.5X29cm	36.42		W3722-115	115mm			186.41	
W3722-38	38mm	10/100	58.5X28.5X29cm	39.54		W3722-120	120mm			194.51	

高速钢开孔器 HIGH SPEED STEEL HOLE SAW

- ★ 采用优质高速钢制造，所钻孔径光洁精确。
- ★ 可装夹在手提钻、台钻或其他机具上。
- ★ 可用于铝合金、薄钢板等上开孔。



型号 ITEM NO	规格 SIZE	装箱数 PCS	体积 MEAS	重量 W	RMB	型号 ITEM NO	规格 SIZE	装箱数 PCS	体积 MEAS	重量 W	RMB
W2674A	16mm	10/360	46X35.5X34cm	27kg	17.14	W2674K	35mm	10/160	46X37X23cm	31kg	37.53
W2674B	18mm	10/360	46X35.5X34cm	28kg	19.32	W2674L	38mm	10/120	30X12X10.4cm		40.74
W2674C	19mm	10/360	46X35.5X34cm	29kg	20.40	W2674M	40mm	10/120	30X12X10.4cm	22kg	42.89
W2674D	20mm	10/360	46X35.5X34cm	30kg	21.44	W2674N	45mm	10/100	61X31X23cm	20kg	48.21
W2674E	22mm	10/360	46X35.5X34cm	32kg	23.59	W2674O	50mm	10/100	61X31X23cm	21kg	53.59
W2674F	25mm	10/360	46X35.5X34cm	36kg	26.81	W2674P	53mm	10/100	61X31X23cm	24kg	56.81
W2674G	26mm	10/360	46X35.5X34cm	37kg	27.86	W2674Q	55mm	1/50	40X31X19cm	20kg	58.94
W2674H	28mm	10/160	46X37X23cm	27kg	30.00	W2674R	60mm	1/50	40X31X19cm	22kg	64.29
W2674I	30mm	10/160	46X37X23cm	29kg	32.16	W2674S	65mm	1/50	40X40X20cm	24kg	69.66
W2674J	32mm	10/160	46X37X23cm	30kg	34.30	W2674T	70mm	1/50	40X40X20cm	25kg	75.04

高速钢开孔器 HIGH SPEED STEEL HOLE SAW

- ★ 采用M42高速钢制造，所钻孔径光洁精确。
- ★ 可装夹在手提钻、台钻或其他机具上。
- ★ 可用于铝合金、薄钢板等上开孔。



型号 ITEM NO	规格 SIZE	装箱数 PCS	体积 MEAS	重量 W	RMB	型号 ITEM NO	规格 SIZE	装箱数 PCS	体积 MEAS	重量 W	RMB
W2679A	16mm	20/360	36x30x35.5cm	20.5/21kg	13.66	W2679K	35mm	12/216	42x34.5x35.5cm	27.5/28kg	29.88
W2679B	18mm	20/360	36x30x35.5cm	22/22.5kg	15.37	W2679L	38mm	5/90	42x34.5x35.5cm	12.5/13kg	32.44
W2679C	19mm	20/360	36x30x35.5cm	22.5/23kg	16.22	W2679M	40mm	3/90	42x34.5x35.5cm	12.5/13kg	34.14
W2679D	20mm	20/360	36x30x35.5cm	23.5/24kg	17.07	W2679N	45mm	5/90	42x34.5x35.5cm	13.5/14kg	45.62
W2679E	22mm	20/360	36x30x35.5cm	24.5/25kg	18.79	W2679O	50mm	5/90	42x34.5x35.5cm	15.5/16kg	50.68
W2679F	25mm	20/360	42x34.5x35.5cm	28.5/29kg	21.35	W2679P	53mm	5/90	42x34.5x35.5cm	17.5/18kg	53.72
W2679G	26mm	20/360	42x34.5x35.5cm	29/29.5kg	22.19	W2679Q	55mm	5/90	42x34.5x35.5cm	17.5/18kg	55.76
W2679H	28mm	20/240	42x34.5x35.5cm	22.5/23kg	23.90	W2679R	60mm	3/54	42x34.5x35.5cm	13.5/14kg	60.83
W2679I	30mm	20/240	42x34.5x35.5cm	23/23.5kg	25.61	W2679S	65mm	2/36	36x30x35.5cm	10/10.5kg	65.90
W2679J	32mm	20/240	42x34.5x35.5cm	23.5/24kg	27.32	W2679T	70mm	2/36	36x30x35.5cm	11/11.5kg	70.96

开孔器接杆 HOLE SAW ARBORS

HSS



W2872



W2873

- ★ 采用4341高速钢制造，定位精确。
- ★ 11毫米六角柄。
- ★ 完备的1/4"高速钢导向孔钻机。
- ★ 快速解锁系统。

型号 ITEM NO	规格 SIZE	装箱数 PCS	体积 MEAS	重量 W	RMB
W2872	14-32mm	10/360	56.5X34X24cm	11kg	16.83

型号 ITEM NO	规格 SIZE	装箱数 PCS	体积 MEAS	重量 W	RMB
W2873	33-152mm	10/160	51.5X42X21cm	13kg	40.02

球锁开孔器 LOCK INSTALLATION KIT



- ★ 配置：孔锯、目螺锯、大号轴
- ★ 球形锁孔直径：54mm，门门直径：22mm

型号 ITEM NO	规格 SIZE	装箱数 PCS	体积 MEAS	重量 W	RMB
W3486		6/60	63X29X44.5cm	27.5kg	35.83

可调节木工开孔器 ADJUSTABLE CIRCLE CUTTER



- ★ 开孔直径：30mm-120mm
开孔厚度：3mm-50mm
- ★ 适用于单板、三合板、木板、石膏板等。
- ★ 钻头用于厚板板材开孔，凿嘴用于薄板板材开孔。

型号 ITEM NO	规格 SIZE	装箱数 PCS	体积 MEAS	重量 W	RMB
W3487		6/60	40.5X32.5X35cm	27kg	34.72

3件套木工孔锯组套 3PCS HOLE SAW SET

SK-55



- ★ 采用55#钢制造，锯齿高频淬火，齿部硬度高HRC47-50。
- ★ 切割深度25mm，可开软质木材。

型号 ITEM NO	规格 SIZE	装箱数 PCS	体积 MEAS	重量 W	RMB
W0607		10/60	47X23.5X40.5cm	14kg	25.83

8件套木工孔锯组套 8PCS HOLE SAW SET

SK-55



- ★ 采用55#钢制造，锯齿高频淬火，齿部硬度高HRC47-50。
- ★ 切割深度25mm，可开软质木材。

型号 ITEM NO	规格 SIZE	装箱数 PCS	体积 MEAS	重量 W	RMB
W0608		20	62.5X21X24cm	20kg	62.55

11件套木工孔锯组套 11PCS HOLE SAW SET

SK-55



- ★ 采用55#钢制造，锯齿高频淬火，齿部硬度高HRC47-50。
- ★ 切割深度25mm，可开软质木材。

型号 ITEM NO	规格 SIZE	装箱数 PCS	体积 MEAS	重量 W	RMB
W0609		20	44X20.5X25cm	11kg	52.29

16件套木工孔锯组套 16PCS HOLE SAW KIT

SK-55



- ★ 采用55#钢制造，锯齿高频淬火，齿部硬度高HRC47-50。
- ★ 切割深度25mm，可开软质木材。

型号 ITEM NO	规格 SIZE	装箱数 PCS	体积 MEAS	重量 W	RMB
W0610		20	63.5X23X24cm	22kg	101.28



WYNN'S TOOLS



磨具、磨料系列 GRINDING SERIES

增强树脂切割砂轮片

REINFORCED RESIN CUTTING WHEEL

- ★ 适合机器：固定式切割机
- ★ 广泛用于普通钢材、不锈钢等材料的切断，为您创造更高的效率和优良的经济性能。
- ★ 产品特性：应用于船舶、五金、铸造、车辆、管件等领域。使用寿命长切割效率高，性价比优异，可以帮助客户提高工作效率，降低生产成本。

型号 ITEM NO.	使用转速 Rotational Speed	规格 SIZE	装箱数 PCS	体积 MEAS.	重量 W.	RMB
W2451B		105X1.2X16				1.70
W2448B		100X2.5X16				1.91



W2451B



W2448B

- ★ 采用玻璃纤维网格布，优质的高强度纤维材料，具有较高的抗拉、抗冲击、抗弯曲强度。

增强树脂切割砂轮片

REINFORCED RESIN CUTTING WHEEL

★ 不锈钢金属专用切片

- ★ 采用玻璃纤维网格布，优质的高强度纤维材料，具有较高的抗拉、抗冲击、抗弯曲强度。
- ★ 广泛用于普通钢材、不锈钢等材料的切断，为您创造更高的效率和优良的经济性能。

型号 ITEM NO.	使用转速 Rotational Speed	规格 SIZE	装箱数 PCS	体积 MEAS.	重量 W.	RMB
W2458	70m/s	107X1.2X16	50/1000	61.5X25X19.5	18kg	2.40
W2459	80m/s	355X2.5X25.4	30	36.5X36.5X9.6	24kg	27.00



W2458



W2459

钹形砂轮片 (修磨用)

DEPRESSED CENTRE GRINDING WHEEL

- ★ 适合机器：100-230mm角向磨光机
- ★ 生产工艺：拥有现金机器设备组成的生产线，和保证恒温恒湿生产环境的中央空调，及齐全先进的检验设备和仪器。
- ★ 原料选择：选用先进工艺制作的优质磨料，组织均匀的高强度网片，性能稳定的进口树脂，及相关的特殊辅料及材料。
- ★ 产品特性：磨削性能好，耐用性强，适用于金属表面加工，焊口打磨等，是工厂等专业用户的最佳选择。

型号 ITEM NO.	使用转速 Rotational Speed	规格 SIZE	装箱数 PCS	体积 MEAS.	重量 W.	RMB
W2449	13700r/min	100X4X16	25/300	39.5X23X25.5	21kg	4.46
W2450	13700r/min	100X6X16	25/200	37X23X24	24kg	5.65
W2452	11000r/min	125X6X22	25/100	38.5X28X16	18kg	8.79
W2453	9100r/min	150X6X22	25/100	39.5X33.5X18.5	26kg	12.31
W2454	7600r/min	180X6X22	25/50	39.2X20.3X19.5	18kg	16.26
W2450B		100X6X16				3.66



纤维增强树脂切割砂轮片

REINFORCED RESIN BONDED CUTTING WHEEL

- ★ 适合机器：固定式切割机
- ★ 生产工艺：拥有现金机器设备组成的生产线，和保证恒温恒湿生产环境的中央空调，及齐全先进的检验设备和仪器。
- ★ 原料选择：选用先进工艺制作的优质磨料，组织均匀的高强度网片，性能稳定的进口树脂，及相关的特殊辅料及材料。
- ★ 产品特性：应用于船舶、五金、铸造、车辆、管件等领域。使用寿命长切割效率高，性价比优异，可以帮助客户提高工作效率，降低生产成本。

型号 ITEM NO.	使用转速 Rotational Speed	规格 SIZE	装箱数 PCS	体积 MEAS.	重量 W.	RMB
W2448	13700r/min	100X2.5X16	50/400	44.7X30.5X13.5	18kg	2.73
W2451	15200r/min	107X1.2X16	25/800	34X24.5X24.5	21kg	2.53



W2451



W2448

树脂高速切割砂轮片

RESIN-BONDED HIGH SPEED CUTTING WHEEL

- ★ 适合机器：固定式切割机
- ★ 生产工艺：拥有现金机器设备组成的生产线，和保证恒温恒湿生产环境的中央空调，及齐全先进的检验设备和仪器。
- ★ 原料选择：选用先进工艺制作的优质磨料，组织均匀的高强度网片，性能稳定的进口树脂，及相关的特殊辅料及材料。
- ★ 产品特性：应用于船舶、五金、铸造、车辆、管件等领域。使用寿命长切割效率高，性价比优异，可以帮助客户提高工作效率，降低生产成本。

型号 ITEM NO.	使用转速 Rotational Speed	规格 SIZE	装箱数 PCS	体积 MEAS.	重量 W.	RMB
W2455	3900r/min	350X3X25	25	36.5X36X10.7	19kg	28.66
W2456	3400r/min	400X3X25	25	42X41X11	24kg	32.19
W2457	3400r/min	400X3X32	25	42X41X11	24kg	32.19



精磨油石

FINE GRINDING OIL-STONE



- ★ 先将磨刀石在水中浸泡15分钟
- ★ 按照先粗后细的顺序磨刀
- ★ 磨刀起浆后不要将浆泥刮掉,有浆水能把磨得更锋利

型号 ITEM NO	规格 SIZE	装箱数 PCS	体积 MEAS	重量 W	RMB
W2460	8/2/1	50	42X29X15cm	25kg	11.50

精磨油石

FINE GRINDING OIL-STONE

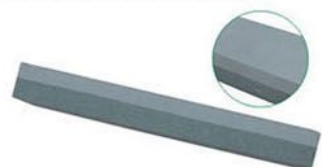

- ★ 先将磨刀石在水中浸泡15分钟
- ★ 按照先粗后细的顺序磨刀
- ★ 磨刀起浆后不要将浆泥刮掉,有浆水能把磨得更锋利

型号 ITEM NO	规格 SIZE	装箱数 PCS	体积 MEAS	重量 W	RMB
W2461	8/2/1	50	42X29X15cm	25kg	19.50

砂布带柄轴轮

MOUNTED ABRASIVE FLAP WHEEL



- ★ 特性: 采用树脂砂布, 强力环氧树脂粘合而成, 采用先进的灌胶机器和技术, 外观精美, 质量保证。磨削力强, 使用寿命长。
- ★ 适用范围: 适用于变形物的曲面, 内孔或深孔的修磨与抛光, 用途广泛, 几乎适用于任何产品研磨。
- ★ 沙粒数可订做: 60# 100# 120# 150# 180# 240# 320#

型号 ITEM NO	规格 SIZE	装箱数 PCS	体积 MEAS	重量 W	RMB
W2983A	φ25X25X6mm 80#	100/2000	65X40X28cm	22kg	3.24
W2983B	φ30X25X6mm 80#	50/1000	65X40X28cm	28kg	3.71
W2983C	φ40X25X6mm 80#	40/800	65X40X28cm	29kg	4.73

百洁布带柄轴轮

SCOURING PAD LEAD HANDLE FLAP WHEEL



- ★ 特性与用途: 以百洁布鳞片呈放射状地排列在中央轴之外, 适用于精密表面的精加工。用于金属及金属的不规则型面、深孔的抛磨和精加工, 尤其适用于对凹凸表面和侧面的研磨与抛光。

型号 ITEM NO	规格 SIZE	装箱数 PCS	体积 MEAS	重量 W	RMB
W2984A	φ25X25X6mm	100/2000	65X40X28cm	26kg	4.06
W2984B	φ30X25X6mm	50/1000	65X40X28cm	23kg	4.41
W2984C	φ40X25X6mm	40/800	65X40X28cm	22kg	5.37

百洁布带柄轴轮(带砂布)

SCOURING PAD LEAD HANDLE FLAP WHEEL



- ★ 特性与用途: 以百洁布鳞片(带砂布)呈放射状地排列在中央轴之外, 适用于精密表面的精加工。用于金属及金属的不规则型面、深孔的抛磨和精加工, 尤其适用于对凹凸表面和侧面的研磨与抛光。

- ★ 沙粒数可订做: 60# 80# 100# 150# 180# 240# 320#

型号 ITEM NO	规格 SIZE	装箱数 PCS	体积 MEAS	重量 W	RMB
W2985A	φ25X25X6mm 120#	100/2000	65X40X28cm	36kg	4.27
W2985B	φ30X25X6mm 120#	50/1000	65X40X28cm	25kg	4.73
W2985C	φ40X25X6mm 120#	40/800	65X40X28cm	23kg	5.86

4"平面砂布轮

4"FLAP WHEEL



- ★ 适用于各种金属表面的快速切削抛光。
- ★ 能提供更长久和持续性的切削刃, 确保用户提高生产效率和工件质量。
- ★ 砂布利用率达85%。 ★ 沙粒数可订做: 100# 150#

型号 ITEM NO	规格 SIZE	装箱数 PCS	体积 MEAS	重量 W	RMB
W2776	100X16mm 40#	300	51.5X31X21cm	19kg	6.36
W2776A	100X16mm 60#	300	51.5X31X21cm	19kg	6.36
W2776B	100X16mm 80#	300	51.5X31X21cm	16kg	6.36
W2776C	100X16mm 120#	300	51.5X31X21cm	15kg	6.36
W2776D	100X16mm 180#	300	51.5X31X21cm	15kg	6.36
W2776E	100X16mm 240#	300	51.5X31X21cm	14kg	6.36
W2776F	100X16mm 320#	300	51.5X31X21cm	15kg	6.36



测量工具系列

MEASURING TOOL SERIES



我们懂得不多，但我们专注于工具业……

WE ARE NOT ALL POWERFUL BUT WE DO FOCUS ON TOOLS……

激光标线仪(绿光) (锂电池) LASER LEVEL (GREEN LIGHT) (LITHIUM BATTERY)

精度5

产品升级



★ 超清晰绿光

增强激光高度, 户外专用, 亮度是红光的10倍。明亮的施工场所也能清晰可见高规格激光头。

★ 智能芯片

精确度提升2倍, 智能芯片, 全新升级, 智能测量来达到最高精度率, 比目前市面上的标线仪准确率提升60%以上。

★ 自动安平

在3° 以内会有自动安平的特殊功能, 超出范围就会发出滴滴滴的报警声, 准确率极高

★ 交直流电两用 (3种电源使用方式)

3节5号干电池
高容量锂电池(可充电)
外接电源直接插电使用

★ 自带增强点

激光增强功能能让施工变得更方便, 激光线高度更高, 投射距离更远, 带增强点, 十字居中, 保持室外用增强点的垂直精度, 施工变得更简单。

★ 360° 微调

垂直定位到毫米, 金属制作不易损坏, 可让您省去许多后顾之忧, 让您操作起来更方便、快速。

★ 任意角度打线

精确微调系统, 精良的控制系统。

斜线激光的使用方法:

开电源开关, 把垂直、水平线都打出来, 长按操作面板上的D键锁定即可以打斜线。

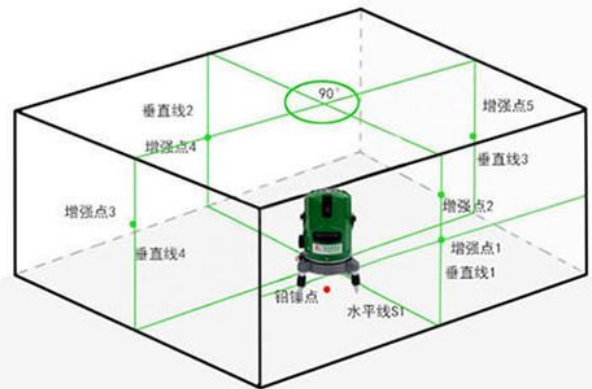
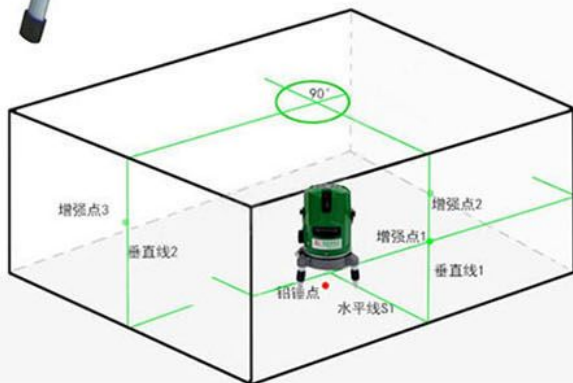

型号 ITEM NO	规格 SIZE	装箱数 PCS	体积 MEAS	重量 W	RMB
W4607 (2V1H)	3线	10	56X42X52.5cm	21kg	1185.79

型号 ITEM NO	规格 SIZE	装箱数 PCS	体积 MEAS	重量 W	RMB
W4608 (4V1H)	5线	10	56X42X52.5cm	21kg	1678.32
W4602 (1V1H)	2线	10	56X42X52.5cm	21kg	441.83

激光标线仪(绿光)
LASER LEVEL (GREEN LIGHT)

辐射光线: 360度×3 . 12线
辐射光源: 波长为532nm, 绿光
水平/垂直精度: ±0.2mm/1m
自动安平范围: ±3
防水等级IP-54
工作范围: 约直径25m
工作时间: 约8小时
绿光工作温度: 0°C-40°C



H按键: 水平线开关
V按键: 垂直线开关
D按键: 电源开关

高强度激光管

采用半导体激光发生器, 激光亮度高, 投射距离远, 让施工变得轻松简单。

自动安平 报警提示

采用磁阻尼安平技术, 自动安平范围大, 当水平仪的平面不再平整时, 自动报警提示。角度在3°以内, 几秒内都会自动安平。

微调精准控制

旋转微调, 精准定位垂直线, 减小误差, 提高工作效率。

机身水平可调节

可调节脚架, 当在不平整的地面时, 通过旋转脚架, 可调节机身水平, 使用简易方便。



注意: 激光产品对人体无害, 请勿直视激光线条, 应配合防护眼镜使用

型号 ITEM NO	规格 SIZE	装箱数 PCS	体积 MEAS	重量 W	RMB
W8012	12线	8	54X42X40.5cm	20kg	1328.53



全铝合金支架, 伸缩自如、轻便坚固。

三脚架可单买, 113.65/付

12线示意图

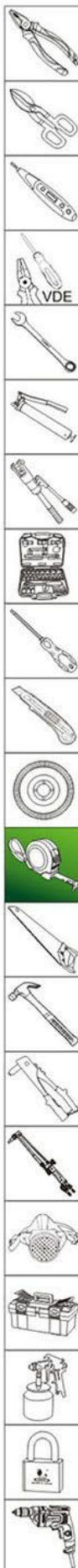
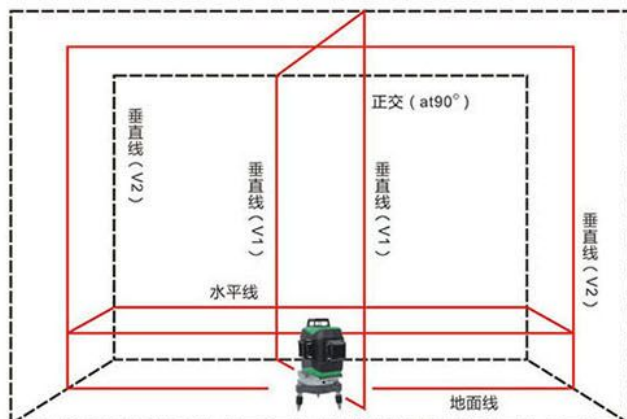

手持式高精度激光测距仪 LASER DISTANCE METER



- 水平尺
- 2-面积/体积键/
间接测量键
- 5-加减(+/-)键
- 7-储存键
- 8-测量基准边选择键
- 1-测量键
- 3-返回键/清除键
- 4-连续测量键
- 6-声音开关键
- 9-单位切换键
- 10-开关机键

主要技术参数 MAIN TECHNIQUE PARAMETERS			
最大测量量程	0.2-60米	激光等级	Class 2
测量精度	±1.5毫米	激光类型	635 nm, < 1mW
测量单位	m/ft/in/ft+in	历史测量记录	20组
单次测量	✓	按键	软胶按键
连续测量	✓	操作温度	0°C-40°C
面积、体积测量	✓	存储温度	-10°C-60°C
勾股定理测量	✓	电池寿命	可达5000次测量
加减法	✓	电池选择	AAA 2 x 1.5V
最大和最小值测量	✓	激光自动关闭	30秒
四行照明显示	✓	仪器自动关闭	3分钟后
蜂鸣器	✓	重量(g)	120
长X宽X高 (mm)		120X48X27	

型号 ITEM NO	规格 SIZE	装箱数 PCS	体积 MEAS	重量 W	RMB
W4125	60m	1/30	53X28X22cm	7.8/8.5kg	453.51

手持式高精度激光测距仪 LASER DISTANCE METER



- 1-测量键
- 3-测量基准
- 2-面积/勾股测量键
- 4-开关/关机/清除键

主要技术参数 MAIN TECHNIQUE PARAMETERS			
最大测量量程	0.2-40米	激光等级	Class 2
测量精度	±1.5毫米	激光类型	650 nm, < 1mW
测量单位	M	按键	软胶按键
单次测量	✓	操作温度	0°C-40°C
连续测量	✓	存储温度	-10°C-60°C
面积测量	✓	电池寿命	可达5000次测量
		电池选择	AAA 2 x 1.5V
最大和最小值测量	✓	激光自动关闭	30秒
四行照明显示	✓	仪器自动关闭	3分钟后
蜂鸣器	✓	重量(g)	120
长X宽X高 (mm)		120X48X27	

型号 ITEM NO	规格 SIZE	装箱数 PCS	体积 MEAS	重量 W	RMB
W4123	40m	1/30	53X28X22cm	9/10kg	261.44

- 激光开启
- 测量基准边 (前沿)
- 测量基准边 (后沿)
- 长度测量/连续测量
- 工具图标
- 7、8、9、测量模式图标
- 电池状态
- 历史记录、调出数据
- 第一显示行
- 第二显示行、最小值显示行
- 第三显示行、最大值显示行
- 主显示行、最后测量和计算结果显示

- ★ 强抗干扰技术**
采用“强抗干扰”和“Anti-interference”技术研发出来的手持激光测距仪，属于国内首款适合室外测量的仪表，成功克服了国内外厂家久攻不克的日光干扰课题，使得测量抗干扰能力大大加强。
- ★ 独创的相位差值算法**
飞行时间相位算法，能达到高精度、高速度测量的效果，小波信号检测让测量距离更远，实现全智能自动测量，智能化程度已经达到国际领先水平。
- ★ 独创“分光镜头组”校正技术**
迈测经过一年多的反复探索，设计出“分光镜头组”，弥补了传统单镜片测距的盲区，克服了近距离回收到信号偏弱，聚焦位置不对的技术难题，提高了近距离的测量精度，研发了全球首款双镜片矫正光路技术，在光路结构上实现了质的飞跃。从而成功避开国际品牌的专利限制，实现了在光学设计上的突破，使得我们的近距离光校准更优。

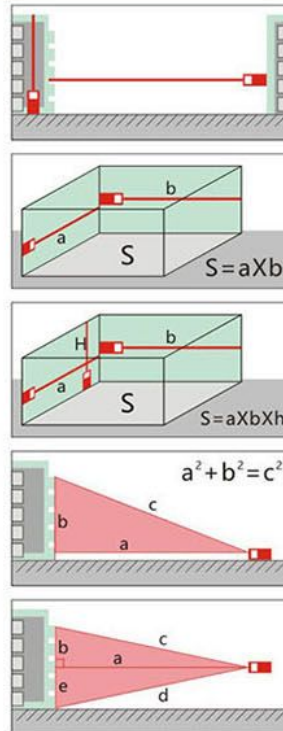

背夹拆卸及安装

A下压、B拔出、同时进行。

打开状态

电池安装

打开电池盖，把两节电池按照电池槽中指示的正负极方向安装。

电池装配后，盖好电池盖，以便安全使用本测距仪。

数显测距轮

DISTANCE MEASURING WHEEL

A-ALLOY 精度高



★ 可伸缩铝合金手柄，并附长度锁定功能，使用方便。

★ 电子数字液晶显示，测量精确，读数清晰。

★ 附不锈钢支架，使用更方便。

技术参数:

- ★ 有效测距: 99999.9m
- ★ 测量精度: $\pm 0.5\%$
- ★ 电池: 1.5V(2X"AAA"电池)
- ★ 公英制可相互转换。
- ★ 轮径: 159mm
- ★ 显示精度: 0.1m
- ★ 使用温度: $-10^{\circ}\text{C}-45^{\circ}\text{C}$
- ★ 配有布袋，方便携带。

型号 ITEM NO	规格 SIZE	装箱数 PCS	体积 MEAS	重量 W	RMB
W0480A	99999.9m	10	72.5X42X36cm	13kg	334.64

测距轮

DISTANCE MEASURING WHEEL

A-ALLOY 精度高



★ 折叠式手柄，并附锁定功能，使用方便。

★ 机械式数字滚动显示，测量精确。

★ 附不锈钢支架，使用更方便。

技术参数:

- ★ 有效测距: 9999.9m
- ★ 轮径: 318mm
- ★ 测量精度: $\pm 0.5\%$
- ★ 使用温度: $-10^{\circ}\text{C}-45^{\circ}\text{C}$
- ★ 配有布袋，方便携带。

型号 ITEM NO	规格 SIZE	装箱数 PCS	体积 MEAS	重量 W	RMB
W0480C	9999.9m	6	67X53X49.5cm	14kg	291.50

数显测距轮

DISTANCE MEASURING WHEEL

A-ALLOY 精度高



★ 可伸缩铝合金手柄，并附长度锁定功能，使用方便。

★ 电子数字液晶显示，测量精确，读数清晰。

★ 附不锈钢支架，使用更方便。

技术参数:

- ★ 有效测距: 99999.9m
- ★ 轮径: 318mm
- ★ 测量精度: $\pm 0.5\%$
- ★ 显示精度: 0.1m
- ★ 电池: 1.5V(2节"AAA"电池)
- ★ 使用温度: $-10^{\circ}\text{C}-45^{\circ}\text{C}$
- ★ 公英制可相互转换
- ★ 配有布袋，方便携带。

型号 ITEM NO	规格 SIZE	装箱数 PCS	体积 MEAS	重量 W	RMB
W0480B	99999.9m	6	61X34X70.5cm	13kg	494.37

激光打线器

LASER WIRE UNIT



激光发射头，可打十字线，点，竖线

气泡调节水平

连续制动按钮

5mX25mm 卷尺

水平定位

型号 ITEM NO	规格 SIZE	装箱数 PCS	体积 MEAS	重量 W	RMB
W0374		6/24	68.5X37X37.5cm	25kg	202.81

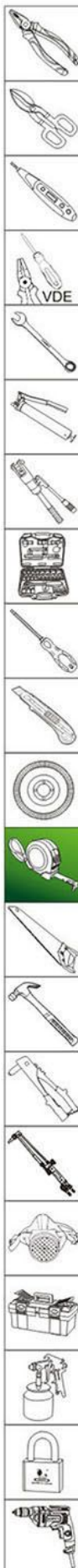

透明钢卷尺 (白公制) TRANSPARENT STEEL TAPE

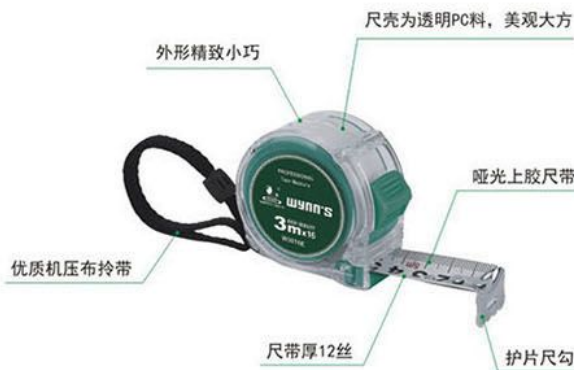

- ★ 特制金属弹簧, 使用寿命长。
- ★ 国标A级尺带, 涂层采用进口环保水性油漆, 无臭、无毒、无害, 刻度清晰。

型号 ITEM NO	规格 SIZE	装箱数 PCS	体积 MEAS	重量 W	RMB
W3016E	3mX16mm	12/180	44X19.5X40cm	22kg	10.15
W5019E	5mX19mm	12/120	46X22X30cm	21kg	14.71
W5025E	5mX25mm	12/120	52X22X30cm	29kg	18.26
W7025E	7.5mX25mm	12/72	31X26X35cm	28kg	26.88
W1025E	10mX25mm	12/48	41X17.5X27cm	23kg	37.78

电镀钢卷尺 (黄公英制和白公制) MEASURING TAPE



- ★ 有黄公英制和白公制。
- ★ 特制金属弹簧, 使用寿命长。
- ★ 国标A级尺带, 涂层采用进口环保水性油漆, 无臭、无毒、无害, 刻度清晰。

型号 ITEM NO	规格 SIZE	装箱数 PCS	体积 MEAS	重量 W	RMB
W3016G	3mX16mm	12/180	42X20X41cm	23kg	10.65
W5019G	5mX19mm	12/120	43X21X29cm	25kg	15.98
W5025G	5mX25mm	12/120	49X21X29cm	29kg	19.27
W7025G	7.5mX25mm	12/72	30X24X33cm	27kg	27.39
W1025G	10mX25mm	12/48	40X18X26cm	21kg	38.55

透明钢卷尺 (双面尺带) TRANSPARENT STEEL TAPE



- ★ 特制金属弹簧, 使用寿命长。
- ★ 国标A级尺带, 涂层采用进口环保水性油漆, 无臭、无毒、无害, 刻度清晰。

型号 ITEM NO	规格 SIZE	装箱数 PCS	体积 MEAS	重量 W	RMB
W3016H	3mX16mm	12/180	44X19.5X40cm	22kg	12.66
W5019H	5mX19mm	12/120	46X22X30cm	21kg	18.71
W5025H	5mX25mm	12/120	52X22X30cm	29kg	22.84
W7025H	7.5mX25mm	12/72	31X26X35cm	28kg	32.75
W1025H	10mX25mm	12/48	41X17.5X27cm	23kg	

包胶钢卷尺 (黄公英制和白公制) RUBBER COATED STEEL TAPE



- ★ 绿黄混装。
- ★ 有黄公英制和白公制。
- ★ 特制金属弹簧, 使用寿命长。
- ★ 国标A级尺带, 涂层采用进口环保水性油漆, 无臭、无毒、无害, 刻度清晰。

型号 ITEM NO	规格 SIZE	装箱数 PCS	体积 MEAS	重量 W	RMB
W3016F	3mX16mm	12/180	43X20X41cm	23kg	14.15
W5019F	5mX19mm	12/120	45X21X30cm	22kg	20.83
W5025F	5mX25mm	12/120	49X21X30cm	31kg	24.82
W7025F	7.5mX25mm	12/72	33X24X31cm	29kg	34.44

钢卷尺 (双面尺带)

MEASURING TAPE



- * 高精刻度, 精度达到JIS一级标准。
- * 采用50CR-V钢材制造, 弯折性强不易折断 边缘圆滑不易伤手。
- * 尺带采用国际领先的尼龙包塑技术 防水防锈耐磨, 抗腐蚀性强, 比普通尼龙尺带使用寿命延长10倍。
- * 齿轮采用特殊动力传动齿轮工艺, 运转平稳 抽拉手感舒适, 不易卡簧, 使用寿命长。

型号ITEM NO	规格SIZE	装箱数PCS	体积MEAS	重量W	RMB
W3016T	3mX16mm	12/120	36X23X28cm	18kg	17.34
W5019T	5mX19mm	12/120	40X26X31cm	32kg	27.21
W5025T	5mX25mm	12/72	54X26X18cm	25kg	33.61
W7528T	7.5mX28mm	6/60	46X21X31cm	27kg	54.15

钢卷尺 (黄公英制和白公制)

MEASURING TAPE

65 #



- * 有黄公英制和白公制。
- * 进口光亮油漆, 耐磨超出普通三倍。
- * 进口油墨印刷, 刻度清晰, 高碳钢, 不易变形。
- * 淬火尺钩不易变形, 确保精度, 表面镀铬处理, 防锈防腐蚀。

型号ITEM NO	规格SIZE	装箱数PCS	体积MEAS	重量W	RMB
W2013B	2mX13mm	24/240	42X20.5X41.5cm	15.5kg	7.33
W3013B	3mX13mm	12/180	42X20.5X41.5cm	19kg	10.60
W3016B	3mX16mm	12/180	42X20.5X41.5cm	19kg	10.60
W3516B	3.5mX16mm	12/180	44X21X40cm	22kg	11.75
W5019B	5mX19mm	12/120	42X21.5X29.5cm	24kg	15.67
W5025B	5mX25mm	12/120	47X21.5X29.5cm	31kg	19.27
W5525B	5.5mX25mm	12/120	47X21.5X29.5cm	31kg	
W7525B	7.5mX25mm	12/60	50X18X26cm	21kg	27.71

包胶强磁钢卷尺 (黄公英制和白公制)

MEASURING TAPE

SK-55 65 #



- * 有黄公英制和白公制。
- * 外形根据欧洲风格, 流线型设计, 外观优美, 款式新颖。
- * 胶套为PVC料, 能很好的保护尺壳, 防滑、减少冲击力, 增强抗摔能力。
- * 尺壳为ABS环保料。
- * 弹簧采用65锰钢, 弹力轻缓, 寿命普通尺簧的3倍。
- * 尺带材料为54钢, 全部用进口环保油墨印刷刻度, 清晰环保。

型号ITEM NO	规格SIZE	装箱数PCS	体积MEAS	重量W	RMB
W3016D	3mX16mm	12/120	38X27X34cm	19kg	11.94
W3516D	3.5mX16mm	12/120	38X26X34cm	19kg	
W5019D	5mX19mm	12/120	44X30X37cm	30kg	16.30
W5025D	5mX25mm	12/72	30X28X41cm	22kg	20.99
W5525D	5.5mX25mm	12/72	30X27X40cm	22kg	
W7525D	7.5mX25mm	12/48	38X21X33cm	20kg	31.29
W1025D	10mX25mm	6/48	38X26X34cm	25kg	42.42

强磁卷尺 (黄公英制和白公制)

MEASURING TAPE

65 #



- * 有黄公英制和白公制。

型号ITEM NO	规格SIZE	装箱数PCS	体积MEAS	重量W	RMB
W30100	3mX16mm	12/120	37X24X31cm	17kg	15.17
W30101	5mX19mm	12/120	42X28X35cm	26kg	23.12
W30102	5mX25mm	12/120	43.5X29X39cm	32kg	27.84
W30103	7.5mX25mm	6/60	48.5X22.5X30cm	23kg	39.18
W30104	10mX25mm				47.80

圆形长钢卷尺

ROUND LONG STEEL TAPE MEASURE



▲ 原产品

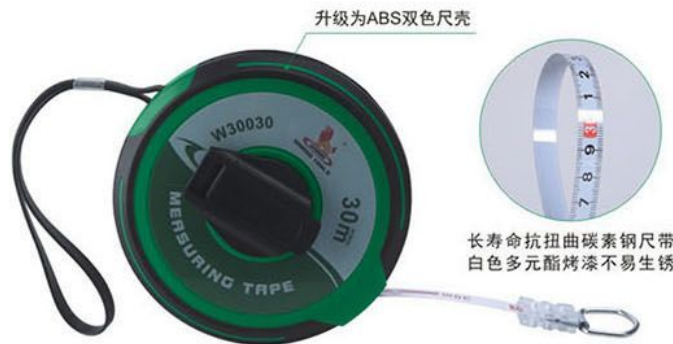

▲ 升级产品

- ★ 尺带涂层采用进口环保水性油漆，无臭、无毒、无害，刻度清晰，防水防锈。
- ★ 回收摇杆设计，使用时翻开至180°，顺时针快速回收尺带，省力便捷。
- ★ 工程级拉环，便于固定在某一点测量，收回尺带后按压拉环即可固定。
- ★ 硬皮拎带保证长时间工作或携带不会断裂，不伤皮肤，经久耐用。

型号 ITEM NO	规格 SIZE	装箱数 PCS	体积 MEAS	重量 W	RMB
W30010	15mX12.5mm	12/72	42X25X36.5cm		28.05
W30020	20mX12.5mm	36	43.5X27.5X28cm	15kg	51.79
W30030	30mX12.5mm	36	43.5X27.5X28cm	19.5kg	60.42
W30050	50mX12.5mm	24	30.5X30X30.5cm	19.5kg	73.37

纤维皮卷尺

FIBRE GLASS TAPE



双面尺带
厚48丝

新款设计新颖美观



- ★ 进口玻璃纤维皮卷尺。
- ★ 外壳采用ABS材料，不易破碎。
- ★ 外壳背面带有挂扣，便于随身携带。

型号 ITEM NO	规格 SIZE	装箱数 PCS	体积 MEAS	重量 W	RMB
W4020	20mX15mm	40	37.5X34.5X38cm	14kg	48.02
W4030	30mX15mm	40	56X40X37cm	24kg	63.24
W4050	50mX15mm	20	56X51X24cm	22kg	93.84

纤维皮卷尺

FIBER MEASURING TAPE



双面尺带



- ★ 进口玻璃纤维皮卷尺。
- ★ 卷尺背面带有挂扣，便于随身携带。
- ★ 特殊纤维丝，进口PVC材料，表面上胶。
- ★ 纤维尺带绝缘不导电，在靠近有电的工作环境下能安全使用。
- ★ 进口油墨印刷刻度，清晰，精准，尺带表面脏物可以用水清洗保养，尺带刻度可长久保持清晰。

型号 ITEM NO	规格 SIZE	装箱数 PCS	体积 MEAS	重量 W	RMB
W8030	30mX15mm	40	48X37X36cm	24kg	45.81
W8050	50mX15mm	20	60X42X24.5cm	22kg	79.49

长钢卷尺 (高档)
LONG MEASURING TAPE



- * 厚橡胶护套, 整体设计美观、协调, 符合人体工程学。
- * 高强度ABS塑胶壳体, 特厚尺带。
- * 尺体背面带有挂扣, 便于随身携带。

型号 ITEM NO	规格 SIZE	装箱数 PCS	体积 MEAS	重量 W	RMB
W1020	20mX13mm	5/40	38X37X40cm	23kg	96.13
W1030	30mX13mm	5/20	42X23X40cm	17kg	133.67
W1050	50mX13mm	5/20	46X24X39cm	22kg	191.12

长钢卷尺
LONG MEASURING TAPE



- * 进口光亮油漆, 耐磨超出普通三倍, 进口油墨印刷, 刻度清晰。
- * 尺带为耐磨0.14mm加厚高碳钢, 维氏硬度490-510, 不易变形。
- * 卷尺背面带有挂扣, 便于随身携带。

型号 ITEM NO	规格 SIZE	装箱数 PCS	体积 MEAS	重量 W	RMB
W30200	15mX10mm	6/48	50X28X35cm	16kg	59.45
W30201	20mX10mm	6/48	50X28X35cm	18kg	68.27
W30202	30mX10mm	6/36	48.5X27X35cm	19kg	84.41
W30203	50mX10mm	6/36	48.5X27X35cm	27kg	112.29

纤维皮卷尺(一级精度)
FIBER MEASURING TAPE



- * 进口玻璃纤维皮卷尺。
- * 外壳材料采用ABS工程塑料和TPR橡胶, 不易破碎。
- * 尺体背面带有挂扣, 便于随身携带。

型号 ITEM NO	规格 SIZE	装箱数 PCS	体积 MEAS	重量 W	RMB
W3010	10mX15mm				
W3015	15mX15mm				
W3020	20mX15mm	20/40	46X34.5X40cm	18kg	64.69
W3030	30mX15mm	10/40	45.5X38X42cm	24kg	87.55
W3050	50mX15mm	10/20	49.5X44.5X24.5cm	18kg	128.41

不锈钢架式钢卷尺
FRAME TYPE STEEL TAPE



- * 全钢外壳, 坚固耐用。
- * 镀镍尺带, 防锈耐磨。

型号 ITEM NO	规格 SIZE	装箱数 PCS	体积 MEAS	重量 W	RMB
W6030	30mX12.5mm	20	49X32X36.5cm	21kg	113.36
W6050	50mX12.5mm	20	49.5X35X43cm		154.85
W60100	100mX12.5mm	12	52X29.5X41.5cm		234.77

塑壳架式钢卷尺
FRAME TYPE STEEL TAPE



- * 外壳材料采用ABS工程塑料和TPR橡胶, 不易破碎。
- * 耐磨尺带, 读数清晰。

型号 ITEM NO	规格 SIZE	装箱数 PCS	体积 MEAS	重量 W	RMB
W7030	30mX12.5mm	20	49X32X36.5cm	16kg	79.01
W7050	50mX12.5mm	20	49.5X35X43cm		104.05
W70100	100mX12.5mm	12	52X29.5X41.5cm		208.63

架式纤维皮卷尺
FIBER MEASURING TAPE

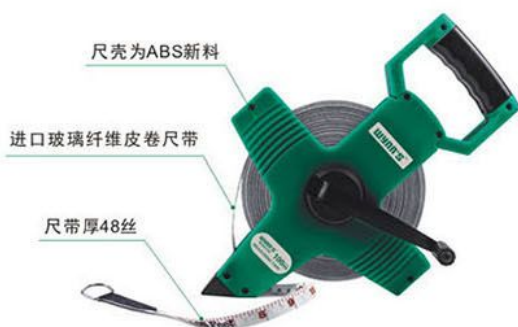

型号 ITEM NO	规格 SIZE	装箱数 PCS	体积 MEAS	重量 W	RMB
W2030	30mX13mm	24	48X43X32cm	16kg	51.49
W2050	50mX13mm	24	60X55X38cm	22kg	75.50
W40100	100mX13mm	12	56X43X42cm	18kg	154.72

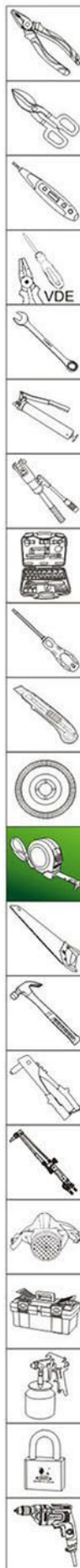

纤维架式皮卷尺(3倍速) (一级精度) FIBER LEATHER MEASURING TAPE



- ★ 尺带采用拼纱工艺,比普通尺带增加50条玻纤纱,从而增加了抗拉力及精度,拉力可达500KG。
- ★ 尺带刻度印刷油墨采用UV环保油墨,渗透性较好,刻度牢固。
- ★ 尺带表面覆盖了一层透明尼龙,增强了耐磨性,比无包层的尺带耐磨40倍。

型号 ITEM NO	规格 SIZE	装箱数 PCS	体积 MEAS	重量 W	RMB
W4530	30mX15mm	20	49X37X59cm	17.5kg	155.61
W4550	50mX15mm	12	54.5X42.5X42.5cm	13.5kg	199.91

铝合金架式卷尺 ALUMINUM ALLOY TAPE MEASURE

(STAINLESS)



- ★ 铝合金尺架,坚固耐用。
- ★ 双色橡胶手柄,美观、握感舒适。
- ★ 不锈钢尺带,不易磨损。

型号 ITEM NO	规格 SIZE	装箱数 PCS	体积 MEAS	重量 W	RMB
W9030A	30m	20	42X32X34cm	20kg	95.97
W9050A	50m	20	42X32.5X34cm	13kg	131.55

不锈钢量油尺(铜吊坠) MEASURING TAPE

(STAINLESS)



- ★ 不锈钢尺架,坚固耐用。
- ★ 双色橡胶手柄,美观、握感舒适。
- ★ 不锈钢尺带,不易磨损。

型号 ITEM NO	规格 SIZE	装箱数 PCS	体积 MEAS	重量 W	RMB
W9010B	10m	20	42X32X34cm	18kg	211.45
W9015B	15m	20	42X32X34cm	20kg	240.02
W9020B	20m	20	41X32X34cm	19kg	251.11

多功能角度仪 ANGLE FINDER



测定范围	精度	外形尺寸	重量
130° -0° -130° (50° -90° -0° -90° -50°) 1分~8分 (0.5分刻度)、10%、12%、15%、18%、20%	±0.1°	95x95x30mm	108g

注意: 由于该角度仪为精密仪器,使用时请勿置于砂浆、水等容易导致内部轴承腐蚀的液体中,以免影响测量精度。

- ★ 采用高灵敏度轴承重力刻度盘,自动测定多种坡度。
- ★ 采用高透明度面盘,观测更清晰。
- ★ 附斜率(坡度)与角度换算表。
- ★ 用途: 土木工程(护墙施工,沟渠堤坝,管道排水等)、建筑工程,室内外排水坡度设定,倾斜度测量。

型号 ITEM NO	规格 SIZE	装箱数 PCS	体积 MEAS	重量 W	RMB
W3485		120	56X45X28cm	16kg	65.36

多功能坡度测量仪 MULTIFUNCTIONAL MEASURING INSTRUMENT

65#



- ★ 仪表主体为ABS工程塑料制造,操作容易、简单。
- ★ 采用高强度,又简单的水准管(双重视标图)。
- ★ 刻度盘数字大,读数容易,带坡度及角度对照表。

型号 ITEM NO	规格 SIZE	装箱数 PCS	体积 MEAS	重量 W	RMB
W3483		60	47.5X33X54cm	24kg	101.38

铸铝水平尺
CAST ALUMINUM LEVEL



U
底部带强磁

- ★ 适用于土木建筑工程、机械设备安装、室内装饰等, 对水平、垂直、倾斜度的测量。
- ★ 测量精度高。

型号 ITEM NO	规格 SIZE	装箱数 PCS	体积 MEAS	重量 W	RMB
W4390A	600mm	15/30	63X26X18.5cm	23kg	163.79

铝合金水平尺
ALUMINIUM LEVEL

(A-ALLOY)

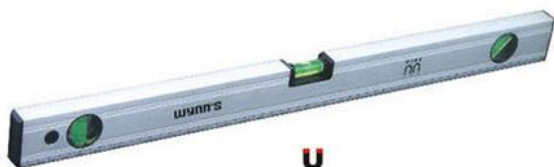

U
底部带强磁



- ★ 采用氧化铝合金结构, 上下水平面精准, 加厚不易变形。
- ★ 180° 荧光高清晰放大型水泡, 适合夜间作业。
- ★ 强磁设计, 加倍吸力。

型号 ITEM NO	规格 SIZE	装箱数 PCS	体积 MEAS	重量 W	RMB
W0093A	300mm	50	31.8X23X26.2cm	13.5kg	24.15
W0093B	400mm	50	41.8X23X26.2cm	14.5kg	25.56
W0093J	450mm	50	46.8X23X26.2cm	16kg	28.64
W0093C	500mm	50	51.8X23X26.2cm	17kg	29.20
W0093D	600mm	50	61.8X23X26.2cm	18.5kg	30.89
W0093E	800mm	50	81.5X23X26.2cm	22kg	35.94
W0093F	1000mm	50	101.8X23X26.2cm	26kg	43.53
W0093G	1200mm	50	121.8X23X26.2cm	29kg	55.04
W0093H	1500mm	50	151.8X23X26.2cm	35.5kg	84.91

迷你水平尺
MINI LEVEL RULER



U
底部带强磁

- ★ 测量精度高。
- ★ 三个水平水泡装置, 可对水平、垂直、倾斜度的测量。

型号 ITEM NO	规格 SIZE	装箱数 PCS	体积 MEAS	重量 W	RMB
W0082	230mm	100	48X26.5X25.5cm	14kg	54.68

磁性鱼雷式水平尺
MAGNETIC FISH TORPEDO TYPE LEVEL



U
底部带磁性

- ★ ABS塑胶壳体、铝合金框架, 坚固耐用
- ★ 底部带磁性, 可吸附在铁件上工作
- ★ 多个水平泡, 测量精度高

型号 ITEM NO	规格 SIZE	装箱数 PCS	体积 MEAS	重量 W	RMB
W0332C	225mm	100	51X28X22cm	15kg	9.41

磁性鱼雷式水平尺
MAGNETIC FISH TORPEDO TYPE LEVEL



U
底部带磁性

- ★ ABS塑胶壳体、铝合金框架, 坚固耐用
- ★ 底部带磁性, 可吸附在铁件上工作
- ★ 多个水平泡, 测量精度高

型号 ITEM NO	规格 SIZE	装箱数 PCS	体积 MEAS	重量 W	RMB
W0332B	225mm	100	51X28X22cm	15kg	13.90

迷你带磁水平尺
MINI MAGNETIC HORIZONTAL RULER



U
底部带磁性

- ★ 对水平、垂直度的测量。

型号 ITEM NO	规格 SIZE	装箱数 PCS	体积 MEAS	重量 W	RMB
W0081		160	55X33X25cm	14kg	12.54

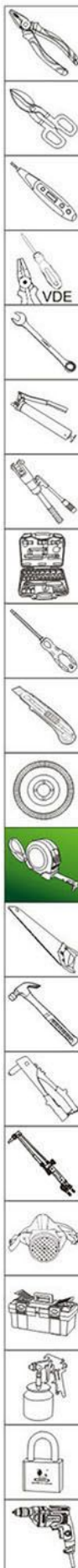

高精度铝合金水平尺 (强磁)

HIGH-PRECISION LEVEL RULER BAND MAGNET



底部带强磁

- * 测量误差率低于0.1%
- * 加厚2.2mm铝合金结构
- * 超强磁性，提供2倍吸力
- * 环氧涂层，易于清理，美观大方
- * 精高清晰度大水泡，测量精度高

型号 ITEM NO.	规格 SIZE	装箱数 PCS	体积 MEAS.	重量 W	RMB
W0092A-25D	600mm	30	62X34X24cm	19.5kg	113.79
W0092B-25D	800mm	30	82X34X24cm	24kg	137.88
W0092C-25D	1000mm	30	102X34X24cm	27kg	161.88

(A-ALLOY)

- * 放大型三线水准泡，采用三线刻度线，广泛适用于土木建筑工程及室内装饰。
- * 在使用时能更灵敏，精确地测量出物体的倾斜度。



- * 人性化的软胶手柄设计，手感更舒适。左右二个水准泡座采用内白外黑设计，清晰易用，操作便捷。



- * 尺身两端采用软胶及ABS双重保护(结构专利)。
- * 在使用时不易脱落，并有弹性，更耐冲击，在跌落后，更好的保护产品。

- * 尺身采用加厚铝合金材料，即使受外力的撞击也不易变形。
- * 喷塑表面处理，精铣底面，耐磨、耐腐蚀，独特的商标展示和长度标识(结构专利设计)，独一无二。

铝合金折叠水平尺

ALUMINUM ALLOY FOLDING HORIZONTAL RULER



底部带强磁

- * 纵横双向同步水平测量，应用于：大理石、地砖、平台，高效率、高精度。
- * 铝合金结构，测量精度高。

型号 ITEM NO.	规格 SIZE	装箱数 PCS	体积 MEAS.	重量 W	RMB
W0083	600mm	30	61X22X18cm	18kg	145.71



- * 测量误差率低于0.1%
- * 超强磁性，提供2倍吸力
- * 环氧涂层，易于清理，美观大方
- * 精高清晰度大水泡，测量精度高

重型铝合金水平尺

HEAVY DUTY ALUMINIUM LEVEL

(A-ALLOY)



底部带强磁

- * 适用于土木建筑工程、机械设备安装、室内装饰等，对水平、垂直、倾斜度的测量。
- * 铝合金结构，测量精度高，测量误差率低于0.1%。
- * 环氧涂层，经久耐用，易于清理。

型号 ITEM NO.	规格 SIZE	装箱数 PCS	体积 MEAS.	重量 W	RMB
W0097A	600mm	1/30	62X30.8X25.5cm	19kg	112.38
W0097B	800mm	1/30	82X30.8X25.5cm	24kg	133.39
W0097C	1000mm	1/30	102X30.8X25.5cm	28.5kg	153.26

高档铝合金水平尺

HIGH GRADE ALUMINIUM ALLOY LEVEL

(A-ALLOY)



底部带强磁

- * 四个水平水泡装置，测量精度高
- * 超强磁性，提供2倍吸力
- * 测量误差低于0.1%
- * 环氧涂层，易于清理，美观大方

型号 ITEM NO.	规格 SIZE	装箱数 PCS	体积 MEAS.	重量 W	RMB
W0094A-25B	600mm	30	62X28.5X22cm	16kg	78.17
W0094B-25B	800mm	30	82X28.5X22cm	21kg	95.42
W0094C-25B	1000mm	30	102X28.5X22cm	24kg	109.28

铝合金角尺

SQUARE

(A-ALLOY)



- ★ 轻便的铝质尺身，精巧耐用。
- ★ 柄部带有水泡，可做水平测量。

型号 ITEM NO	规格 SIZE	装箱数 PCS	体积 MEAS	重量 W	RMB
W3372A	300mm	10/100	43.5X34X34cm	20kg	33.35
W3372B	500mm	10/60	53X27X53cm	21kg	50.02

锌合金钢角尺

SQUARE

(Z-ALLOY)



- ★ 选用2Cr13不锈钢制造，硬度HRC30以上。
- ★ 尺座锌合金钢铸造，坚固耐用。
- ★ 镭射刻度，字体清晰、精确度高、耐磨。

型号 ITEM NO	规格 SIZE	装箱数 PCS	体积 MEAS	重量 W	RMB
W0261A	200mm	6/60	24X23X24cm	9kg	22.65
W0261B	250mm	6/60	28X28X24cm	11kg	24.57
W0261C	300mm	6/60	32X32X24cm	13kg	28.29
W0261D	500mm	6/60	53X40X24cm	18kg	43.55

不锈钢直尺

STAINLESS STEEL RULER

(STAINLESS)



- ★ 选用2Cr13不锈钢一次冲切而成，硬度HRC30以上。
- ★ 最新粗字体镭射刻度，精确度高，表面喷砂处理，防腐蚀。

型号 ITEM NO	规格 SIZE	装箱数 PCS	体积 MEAS	重量 W	RMB
W0264A	15cm	50/600	21.5X20.5X12cm	12kg	3.33
W0264B	30cm	12/300	36X22X10cm	17kg	8.99
W0264C	50cm	12/120	56X24X5cm	24kg	17.66
W0264D	60cm	12/120	66X24X6cm	22kg	20.29
W0264E	100cm	12/120	108X24X6cm	32kg	47.13
W0264F	120cm	20/60			
W0264G	150cm	10/30	160X20X5cm	31kg	118.50
W0264H	200cm	10/30	210X19X5.5cm	34kg	196.41

不锈钢拐尺

SQUARE

(STAINLESS)



- ★ 选用2Cr13不锈钢制造，硬度HRC30以上。
- ★ 镭射刻度，字体清晰、精确度高、耐磨。

型号 ITEM NO	规格 SIZE	装箱数 PCS	体积 MEAS	重量 W	RMB
W0263A	150X300mm	10/100	56X34X14cm	26kg	
W0263B	250X500mm	10/100	56X34X14cm	26kg	50.61

锌合金组合角尺

COMBINATION JOINERS SQUARE

(Z-ALLOY)



- ★ 尺杆选用2Cr13不锈钢制造，硬度HRC30以上。
- ★ 锌合金手柄，内置画针与手控测水平水泡。
- ★ 镭射刻度，字体清晰、精确度高、耐磨。

型号 ITEM NO	规格 SIZE	装箱数 PCS	体积 MEAS	重量 W	RMB
W0266B	30cm	10/60	44.5X34.5X23cm	11kg	35.98

不锈钢三角尺

STAINLESS TRIANGLE RULER

(STAINLESS)



- ★ 选用2Cr13不锈钢制造，硬度HRC30以上。
- ★ 尺座铝合金铸造，坚固耐用。
- ★ 镭射刻度，字体清晰、精确度高、耐磨。

型号 ITEM NO	规格 SIZE	装箱数 PCS	体积 MEAS	重量 W	RMB
W3070	120mm	10/100	36X31X16.5cm	5.5kg	41.68
W3071	180mm	10/100	44X23X27cm	24kg	56.13

铝合金三角尺

ALUMINUM ALLOY TRIANGLE

(A-ALLOY)



- ★ 铝合金铸造，坚固耐用。
- ★ 镭射刻度，字体清晰、精确度高、耐磨。

型号 ITEM NO	规格 SIZE	装箱数 PCS	体积 MEAS	重量 W	RMB
W3072	175mm	8/48	45X22.5X20cm	12kg	33.81

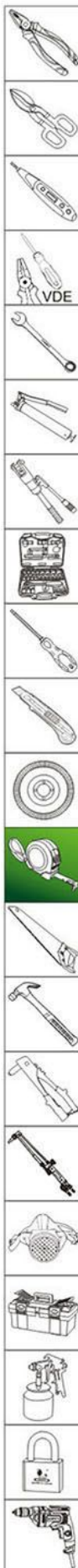

高档电子数显卡尺 HIGH-GRADE DIGITAL CALIPERS



优质钢 精度高



外径测量 内径测量 深度测量 台阶测量

- ★ 尺体不锈钢材质，磨光处理。
- ★ LCD数字现实，读数清晰。
- ★ 具备测量内径、外径、深度或台阶4种功能。
- ★ RS232数据传输接口，滚轮微调，适合单手操作。
- ★ mm/inch公英制换算，任意点置零。



- ★ 不锈钢一体包边，刻度清晰，踩不断、折不弯、坚固耐用
- ★ 精确到0.01mm国家权威计量检测外量爪误差为0
- ★ IP54双重防护，防水、防尘
- ★ 背面有换算表格，实用方便
- ★ 附赠一块更换电池
- ★ 优质ABS新料塑盒包装。

型号 ITEM NO	测量范围 MM	装箱数 PCS	体积 MEAS	重量 W	RMB
W0579A	0-150mm	12/60	62.5X28.5X38cm	26kg	282.78
W0579B	0-200mm	10/50	67X33.5X37cm	25.8kg	360.14
W0579C	0-300mm	9/27	46X45X32cm	20kg	481.53

金属壳数显卡尺 METAL SHELL DIGITAL CALIPER

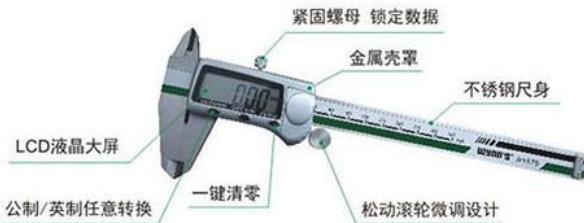

- ★ 具备测量内径、外径、深度或台阶4种功能。
- ★ 优质ABS新料塑盒包装。

型号 ITEM NO	测量范围 MM	装箱数 PCS	体积 MEAS	重量 W	RMB
W1579	0-150mm	50	51X28X31.5cm	19kg	189.41

不锈钢游标卡尺(一体式) STAINLESS VERNIER CALIPERS

STAINLESS 精度高

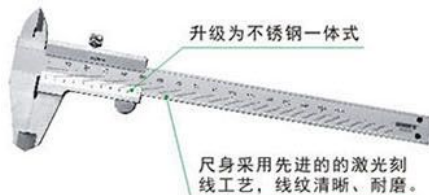

- ★ 采用优质钢材精工制造。
- ★ 具备测量内径、外径、深度或台阶4种功能。
- ★ 优质ABS新料塑盒包装。

型号 ITEM NO	测量范围 MM	装箱数 PCS	体积 MEAS	重量 W	RMB
W0575	0-125mm	50	55X33X22.5cm	13.5kg	147.06
W0576	0-150mm	50	48X26X32cm	18kg	147.06
W0577	0-200mm	50	52X28X26cm	22kg	191.18
W0578	0-300mm	12	55X33X22.5cm	12kg	317.46

带表游标卡尺 VERNIER CALIPERS

环保 优质钢 精度高



- ★ 产品采用不锈钢材质制造，表面哑光镀铬处理。
- ★ 激光刻线，线纹清晰易读，耐磨，指示表具有防震功能。
- ★ 具备测量内径、外径、深度或台阶4种功能。
- ★ 符合DIN862标准，分辨率达到0.02mm，滚轮微调，便于单手操作。

型号 ITEM NO	测量范围 MM	装箱数 PCS	体积 MEAS	重量 W	RMB
W0648	0-150mm	50	51X28X31.5cm	19kg	189.41

游标卡尺 VERNIER CALIPERS

优质钢 精度高

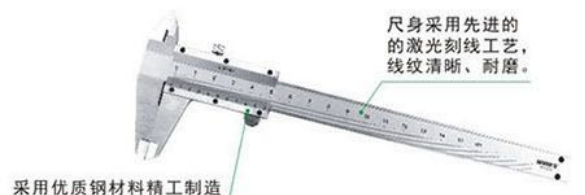

- ★ 具备测量内径、外径、深度或台阶4种功能。
- ★ 优质ABS新料塑盒包装。

型号 ITEM NO	测量范围 MM	装箱数 PCS	体积 MEAS	重量 W	RMB
W1575	0-125mm	50	49X26X24cm	13.5kg	69.36
W1576	0-150mm	50	49X26X24cm	14kg	69.36
W1577	0-200mm	50	58.5X32.5X26cm	21kg	104.04
W1578	0-300mm	20	45X29X33cm	16.5kg	

数显角度尺

DIGITAL ANGLE RULER

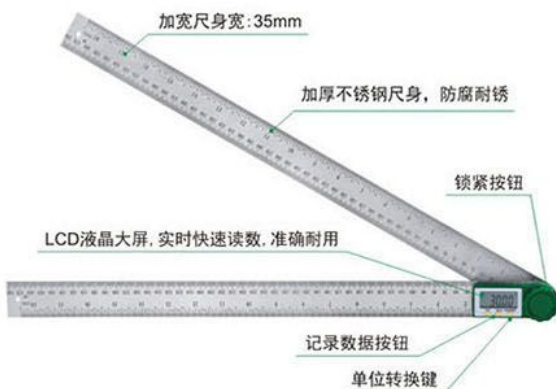

- ★ 一尺多用，直角测量，划线制图。
- ★ 360° 全面测量，可量不同角度。
- ★ 刻度清晰耐磨 公英制双刻度。
- ★ IP54双重防护，防水、防尘
- ★ 大容量锂电池，持久续航，作业时间更长久。
- ★ 优质ABS新材料塑盒包装。

型号 ITEM NO	规格 SIZE	装箱数 PCS	体积 MEAS	重量 W	RMB
W0649A	0-200mm	20/100	62.5X28.5X38cm	24.5kg	182.20
W0649B	0-300mm	8/64	41X34.3X42.6cm	21.5kg	213.42
W0649C	0-500mm	6/30	67X40X21.5cm	16.5kg	282.78

角度尺(量角器)

QUADRANT



- ★ 选用2Cr13不锈钢，抛光处理，硬度HRC 30以上。
- ★ 公制刻度，180° 旋转，可量不同角度。

型号 ITEM NO	规格 SIZE	装箱数 PCS	体积 MEAS	重量 W	RMB
W0262A	90X150mm	10/200	47.5X29X38cm	18kg	30.52
W0262B	120X150mm	10/60	44.5X34.5X23cm	11kg	

铝合金防护尺

PROTECTIVE RULER



12.5mm高防护板，有效避免因切割时意外跳刀所造成的伤害。



底部防滑垫，即使在光滑表面作业也不易打滑，保证切割及划线的稳定性。



划线端防渗墨构造，划线作业时有效避免墨汁渗入造成托墨现象。

- ★ 刻度端可作为直尺进行测量及划线作业，切割端可用于刀具安全切割作业，底部配有防滑垫，确保划线及切割的稳定性。

高档外径千分尺

HIGH-GRADE OUTSIDE MICROMETER



- ★ 硬质合金测量面，耐磨性好。
- ★ 具有测力装置，使测量面与被测工件接触时，保持恒定测量力。
- ★ 优质ABS新材料塑盒包装。

型号 ITEM NO	测量范围 MM	装箱数 PCS	体积 MEAS	重量 W	RMB
W0580A	0-25mm	60	42X29.5X16.5cm	16kg	188.97

外径千分尺

OUTSIDE MICROMETER



- ★ 硬质合金测量面，烤漆尺架。
- ★ 棘轮测力，带锁紧扳手。
- ★ 分度值0.01mm，精密度高。 ★ 优质ABS新材料塑盒包装。

型号 ITEM NO	测量范围 MM	装箱数 PCS	体积 MEAS	重量 W	RMB
W0580	0-25mm	60	42X29.5X16.5cm	16kg	70.61
W0581	25-50mm	50	42X35.5X16cm	16kg	90.23

塞尺

FILLER GAUGES



- ★ 热处理弹簧钢片，镀铬外壳，标准螺母连接。
- ★ 钢片印有规格，可因需求选择适合的规格。

型号 ITEM NO	规格 SIZE	装箱数 PCS	体积 MEAS	重量 W	RMB
W2868A	100mmX14 0.05-1.00mm	10/300	39X36X28cm	19kg	12.90
W2868B	100mmX17 0.02-1.00mm	10/300	39X36X28cm	19.5kg	16.32
W2869A	150mmX14 0.05-1.00mm	10/100	38X26X19cm	11.5kg	22.92
W2869B	150mmX17 0.02-1.00mm	10/100	38X26X19cm	12kg	28.36



型号 ITEM NO	规格 SIZE	装箱数 PCS	体积 MEAS	重量 W	RMB
W0256A	20cm	400	43.5X38X28cm	23kg	20.40
W0256B	30cm	300	63.5X38X21.5cm	25kg	27.86
W0256C	45cm	200	48X38X28cm	25kg	33.93

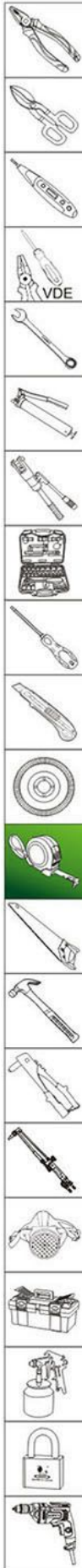



园林、园艺工具系列 GARDEN TOOL SERIES



从古到今，
人类就懂得与自然生态和平相处，
共生共荣。
工具的出现使人类进步发展，
如日中天，
让我们的地球如此美丽，健康……

GENERATION AFTER GENERATION.
HUMAN BEINGS UNDERSTAND HOW TO LIVE
IN HARMONY WITH NATURE.
THE ADVANCEMENT OF TOOLS
CONTRIBUTES TO THE FLOURISHING EVOLUTION
OF MANKIND. TOOLS ALLOW THIS PLANET TO BECOME
SO BEAUTIFUL AND SO HEALTHY.

五段塑料水枪
PLASTIC 5 PATTERN NOZZLE



- ★ 枪体全新材料制造，头部可旋转调节五种水花。

型号 ITEM NO	规格 SIZE	装箱数 PCS	体积 MEAS	重量 W	RMB
W0631		12/72	44.5X41.5X45cm	17kg	15.44

高压清洗枪
HIGH PRESSURE
SPRAY NOZZLE GUN



- ★ 枪头全铜制作，使用宝塔型接头。

型号 ITEM NO	规格 SIZE	装箱数 PCS	体积 MEAS	重量 W	RMB
W3177B		1/24	48X38X25cm	10kg	81.54

多功能八段水枪
PLASTIC 8 PATTERN NOZZLE



- ★ 枪体全新材料ABS制造，高弹性TPR两次注塑成形。
- ★ 拉杆为铝合金，坚固耐用。
- ★ 头部可旋转调节八种水花，可用于浇花、洗车等。

型号 ITEM NO	规格 SIZE	装箱数 PCS	体积 MEAS	重量 W	RMB
W0632		12/72	48X39X50cm	17kg	35.19

铜咀水枪
METAL SPRAY NOZZLE SET



- ★ 枪体内芯为锌合金制造，黄铜水拉杆，黄铜水枪头子调节螺帽。
- ★ 枪体外壳采用高弹性TPR两次注塑成型，设计美观大方，握感舒适。

型号 ITEM NO	规格 SIZE	装箱数 PCS	体积 MEAS	重量 W	RMB
W0633		12/72	52X34X48cm	20.5kg	55.79

水枪接头组套
HOSE NOZZLE CONNECTORS SET



- ★ 防爆加强型抗老化橡胶管，产品结实耐用，操作灵活，寿命长等特点。
- ★ 能接多种水龙头，使用方便、快捷。

型号 ITEM NO	规格 SIZE	装箱数 PCS	体积 MEAS	重量 W	RMB
W2775		24/144	60X38X41cm	16.5kg	22.42

高压清洗枪
HIGH PRESSURE
SPRAY NOZZLE GUN



- ★ 枪头全铜制作，使用宝塔型接头。

型号 ITEM NO	规格 SIZE	装箱数 PCS	体积 MEAS	重量 W	RMB
W3177A		1/30	48X38X25cm	10kg	75.79

铜头高压清洗水枪
COPPER HEAD HIGH PRESSURE
CLEANING WATER GUN



- ★ 枪头全铜制作，使用宝塔型接头。

型号 ITEM NO	规格 SIZE	装箱数 PCS	体积 MEAS	重量 W	RMB
W3178		1/24	48X38X25cm	10.8kg	40.09

多功能八段水枪
PLASTIC 8 PATTERN NOZZLE



- ★ 八种水花任您选择，洗车、浇花、打扫，功能强大。
- ★ 多种喷水模式满足不同使用需求。
- ★ 人体工程学手柄设计，持握更省力，弹力调节开关更科技，更人性，更省力。

型号 ITEM NO	规格 SIZE	装箱数 PCS	体积 MEAS	重量 W	RMB
W0632B	多功能水枪 八段	12/72	54X50X47cm	14.5kg	27.84

八功能金属电镀水枪
EIGHT FUNCTIONAL METAL
PLATING WATER GUN



- ★ 多种喷水模式满足不同使用需求。
- ★ 八种水花任您选择，洗车、浇花、打扫，功能强大。
- ★ 人体工程学手柄设计，持握更省力，弹力调节开关更科技，更人性，更省力。

型号 ITEM NO	规格 SIZE	装箱数 PCS	体积 MEAS	重量 W	RMB
W0676		1/48	48X43X33cm	16.5kg	58.46

包胶高压水枪
PACKAGE GLUE
WATER CANNONS



- ★ 多种喷水模式满足不同使用需求。
- ★ 人体工程学手柄设计，持握更省力，弹力调节开关更科技，更人性，更省力。

型号 ITEM NO	规格 SIZE	装箱数 PCS	体积 MEAS	重量 W	RMB
W0675		1/48	48X37X33cm	8.5kg	23.59

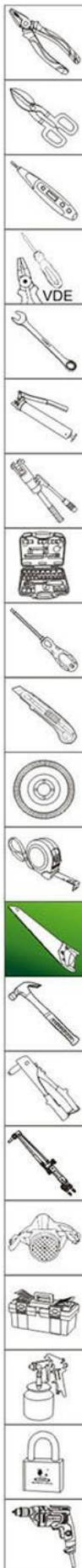

4分包胶调节水枪 4 THE SUBCONTRACT GLUE NOZZLE ADJUSTMENT

橡胶包裹，更好手感更好防滑



- ★ 通过旋钮抬升可自行调节水花大小
- ★ 用于4分快速通水接头的快速连接与喷洒灌溉。

型号 ITEM NO	规格 SIZE	装箱数 PCS	体积 MEAS	重量 W	RMB
W0677		240	57X41.5X31.5cm	15.5kg	9.10

便捷式喷雾枪 PORTABLE SPRAY GUN



- ★ 新型设计，结构新颖，使用方便。
- ★ 利用废弃瓶子，低碳环保。

型号 ITEM NO	规格 SIZE	装箱数 PCS	体积 MEAS	重量 W	RMB
W0671		100	64X50X33cm	13.5kg	20.07

手压式气压喷雾器 HAND PRESSURE SPRAYER



- ★ 结实耐用
- ★ 轻巧方便
- ★ 喷雾均匀
- ★ 铜质防腐蚀壶嘴
- ★ 气压不锈钢杆
- ★ 优质塑料壶盖
- ★ 加厚优质塑料壶身

型号 ITEM NO	规格 SIZE	装箱数 PCS	体积 MEAS	重量 W	RMB
W0673A	1L	20	58X48X30.5cm	6.5kg	26.67
W0673B	2L	20	68X52X33cm	8kg	29.88

手提式气压喷雾器 PORTABLE PNEUMATIC ATOMIZER



- ★ 优质PP材料
- ★ 超长软管
- ★ 人性化集水
- ★ 极致喷雾
- ★ 桶身加厚
- ★ 超强水压

型号 ITEM NO	规格 SIZE	装箱数 PCS	体积 MEAS	重量 W	RMB
W0674A	4L	1/6	55X37X44cm	6kg	86.52

全自动伸缩水管卷管器 15M AUTOLOADED SOCKET

进水管长1.5m
出水管长15m
管径11X15mmX1/2



型号 ITEM NO	规格 SIZE	装箱数 PCS	体积 MEAS	重量 W	RMB
WYB150	15m	1	45X21X36.5cm		610.91

高压清洗枪（带水管） HIGH PRESSURE SPRAY NOZZLE GUN (WITH WATER PIPE)



- ★ 台湾工艺，纯牛筋，四季软管。

型号 ITEM NO	规格 SIZE	装箱数 PCS	体积 MEAS	重量 W	RMB
W3179A	15m	25	100X72X19cm	47kg	113.73
W3179B	20m	25	94X73X23cm	61kg	127.58
W3179C	25m	25	96X75X27cm	74kg	147.71
W3179D	30m	20	110X66X29cm	90kg	167.32

智能灌溉控制器 SMART IRRIGATION CONTROLLER



- ★ 适用于庭院、阳台、家庭绿墙立体绿化微喷、滴灌、渗灌的自动控制。

型号 ITEM NO	规格 SIZE	装箱数 PCS	体积 MEAS	重量 W	RMB
W3120					

枝剪(锌合金柄)
BRANCH SHEARS

 A-ALLOY 

- * 刀片采用3mm厚不锈钢锻造, 特殊热处理, 硬度HRC54-56。
- * 手柄选用铝合金+TPR双材料设计, 握感舒适。

型号 ITEM NO.	规格 SIZE	装箱数 PCS.	体积 MEAS.	重量 W.	RMB
W2999		10/90	51X28X32cm	21kg	60.70

 枝剪
BRANCH SHEARS

 65# 

- * 刀头采用优质65#锰钢制作, 剪切力强。
- * 刃口高频淬火, 整体热处理。
- * 手柄经优质电镀上叻架光油, 坚固耐用, 永不变色。

型号 ITEM NO.	规格 SIZE	装箱数 PCS.	体积 MEAS.	重量 W.	RMB
W4114	200mm	10/60	51X28X22cm	17.5kg	44.55

 枝剪(锌合金柄)
BRANCH SHEARS

 Z-ALLOY 

- * 刀头采用4Cr13不锈钢精工制造, 硬度HRC 53-55。
- * 锌合金包塑手柄, 坚固耐用且握感舒适。
- * 剪切能力: 鲜枝直径6mm, 干枝直径4mm。

型号 ITEM NO.	规格 SIZE	装箱数 PCS.	体积 MEAS.	重量 W.	RMB
WS888	200mm	10/90	51X28X32cm	21kg	43.39

 枝剪(锌合金柄)
BRANCH SHEARS

 Z-ALLOY 

- * 刀头采用4Cr13不锈钢精工制造, 硬度HRC 53-55。
- * 锌合金包塑手柄, 坚固耐用且握感舒适。
- * 剪切能力: 鲜枝直径15mm, 干枝直径10mm。

型号 ITEM NO.	规格 SIZE	装箱数 PCS.	体积 MEAS.	重量 W.	RMB
WS889	200mm	10/90	51X28X32cm	22kg	43.39

 枝剪
BRANCH SHEARS



- * 刀头采用优质65#锰钢制作, 剪切力强。
- * 刃口高频淬火, 整体热处理。
- * 手柄选用铝合金+TPR双材料设计, 握感舒适。

型号 ITEM NO.	规格 SIZE	装箱数 PCS.	体积 MEAS.	重量 W.	RMB
W3000		10/90	51X28X32cm	22kg	60.70

 枝剪
BRANCH SHEARS

 SK-55 

- * 刀片采用65#锰钢, 特殊热处理, 硬度HRC54-56。
- * 贝壳外型磨刃方法, 最大剪切直径18mm。
- * 手柄选用45#钢锻压, 表面喷金属漆后PVC浸塑, 附锁扣功能。
- * 剪切范围: 直径18mm。

型号 ITEM NO.	规格 SIZE	装箱数 PCS.	体积 MEAS.	重量 W.	RMB
W103	200mm	10/90	51X28X32cm	21kg	45.45

 枝剪
BRANCH SHEARS

 SK-55 

- * 刀片采用65#锰钢, 整体网带炉热处理, 硬度HRC52-54。
- * 手柄采用55#钢锻压, 表面砂面抛光, 附锁扣功能。
- * 剪切范围: 直径18mm。

型号 ITEM NO.	规格 SIZE	装箱数 PCS.	体积 MEAS.	重量 W.	RMB
W0170	200mm	10/60	51X28X22cm	22kg	46.11

 树枝剪
BRANCH SHEARS

 SK-55 

- * 刀片采用65#锰钢, 特殊热处理, 硬度HRC54-56。
- * 手柄采用55#钢, 整体锻压, 表面喷塑, 附锁扣功能。
- * 剪切范围: 直径20mm。

型号 ITEM NO.	规格 SIZE	装箱数 PCS.	体积 MEAS.	重量 W.	RMB
WS863	225mm	8/72	51X28X32cm	22kg	50.02

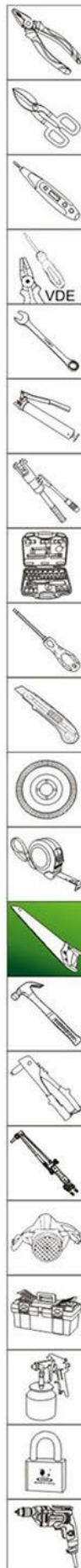

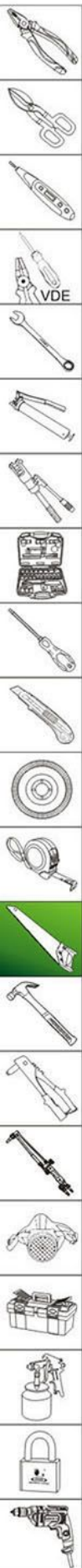

枝剪 BRANCH SHEARS



- ★ 表面电镀处理, 美观大方, 不易生锈。
- ★ 刀刃角度采用科学配比, 能有效省力至少30%。
- ★ 采用德国刀口工艺, 三刃刀口设计, 经久耐用不易磨损。

型号 ITEM NO.	规格 SIZE	装箱数 PCS	体积 MEAS	重量 W	RMB
W880		10/90	51X28X32cm	26kg	73.37

枝剪(红木柄) BRANCH SHEARS



- ★ 剪切范围: 直径20mm。
- ★ 高档红木手柄, 坚固耐用。
- ★ 产品整体热处理, 硬度HRC50-54。
- ★ 刀片采用3Cr13不锈钢锻压, 表面镜面抛光。

型号 ITEM NO.	规格 SIZE	装箱数 PCS	体积 MEAS	重量 W	RMB
W866	200mm	10/60	51X28X22cm	17.5kg	64.71

枝剪 BRANCH SHEARS



- ★ 刀片采用55#钢制造, 表面精抛光。
- ★ 整体锻压、热处理, 硬度HRC52-54。
- ★ 双色沾塑防滑手柄设计, 握感舒适, 附锁扣功能。
- ★ 剪切范围: 直径18mm。

型号 ITEM NO.	规格 SIZE	装箱数 PCS	体积 MEAS	重量 W	RMB
W860	200mm	10/60	51X28X32cm	18kg	36.34

枝剪 BRANCH SHEARS



- ★ 刀片采用55#钢制造, 表面精抛光。
- ★ 整体锻压、热处理, 硬度HRC48-50。
- ★ 双色沾塑防滑手柄设计, 握感舒适, 附锁扣功能。
- ★ 剪切范围: 直径16mm。

型号 ITEM NO.	规格 SIZE	装箱数 PCS	体积 MEAS	重量 W	RMB
W815	200mm	12/72	51X28X32cm	25kg	36.54
W811	150mm	15/90	51X28X32cm	12kg	34.41

枝剪 BRANCH SHEARS



- ★ 刀头采用3Cr13不锈钢制造, 经热处理。
- ★ 刀锋特殊热处理, 剪切锋利。

型号 ITEM NO.	规格 SIZE	装箱数 PCS	体积 MEAS	重量 W	RMB
W130	175mm	10/90	51X28X32cm	19kg	37.48

枝剪 BRANCH SHEARS



- ★ 刀头采用3Cr13不锈钢制造, 经热处理。
- ★ 刀锋特殊热处理, 剪切锋利。

型号 ITEM NO.	规格 SIZE	装箱数 PCS	体积 MEAS	重量 W	RMB
W133	200mm	8/72	51X28X32cm	17kg	38.63

枝剪 BRANCH SHEARS



- ★ 刀头采用3Cr13不锈钢制造, 经热处理。
- ★ 刀锋特殊热处理, 剪切锋利。

型号 ITEM NO.	规格 SIZE	装箱数 PCS	体积 MEAS	重量 W	RMB
W131	175mm	10/90	51X28X32cm	19kg	36.01

长咀枝剪 BRANCH SHEARS



- ★ 刀头采用3Cr13不锈钢制造, 经热处理。
- ★ 刀锋特殊热处理, 剪切锋利。

型号 ITEM NO.	规格 SIZE	装箱数 PCS	体积 MEAS	重量 W	RMB
W132	200mm	10/90	51X28X32cm	17kg	52.20

双开关枝剪
BRANCH SHEARS

(SK-5)



- ★ 升级产品为双开口设计，全开口剪粗树枝，半开口适合剪细树枝，更省力。
- ★ 数控精磨刀头，任意剪切35mm粗树枝。

型号 ITEM NO.	规格 SIZE	装箱数 PCS	体积 MEAS.	重量 W.	RMB
W870	225mm	10/60	39.5X28X38.5cm	18.5kg	60.82

高档枝剪
HIGH-GRADE BRANCH SHEARS

(SK-5) (SK-45) (1-1 硬磨切)



- ★ 刀头采用SK5精工锻造，坚固耐用。
- ★ 刃口高频淬火，硬度高，耐磨性强，剪切锋利。
- ★ 手柄采用优质45#碳钢制造，整体高频热处理，坚固耐用，不易损坏。

型号 ITEM NO.	规格 SIZE	装箱数 PCS	体积 MEAS.	重量 W.	RMB
W4113	200mm	10/60	51X28X22cm	21kg	71.50

枝剪
BRANCH SHEARS

(STAINLESS) (1-1 硬磨切)



- ★ 刀头采用3Cr13不锈钢制造，经热处理。
- ★ 刀锋特殊热处理，剪切锋利。

型号 ITEM NO.	规格 SIZE	装箱数 PCS	体积 MEAS.	重量 W.	RMB
W135	175mm	10/90	51X28X32cm	19kg	19.74

枝剪
BRANCH SHEARS

(STAINLESS)



- ★ 刀头采用4Cr13不锈钢精工制造，硬度HRC 53-55。
- ★ 金属沾塑手柄，坚固耐用且握感舒适。
- ★ 剪切能力：鲜枝直径6mm，干枝直径3mm。

型号 ITEM NO.	规格 SIZE	装箱数 PCS	体积 MEAS.	重量 W.	RMB
W0279	200mm	10/90	51X28X32cm	12kg	24.97

双开关平口枝剪
BRANCH SHEARS

(SK-5)



- ★ 数控精磨刀头，任意剪切35mm粗树枝。

型号 ITEM NO.	规格 SIZE	装箱数 PCS	体积 MEAS.	重量 W.	RMB
W886	200mm	10/60	39.5X28X38.5cm	18.2kg	63.49

手腰锯
LOPPING SAW

(SK-5)

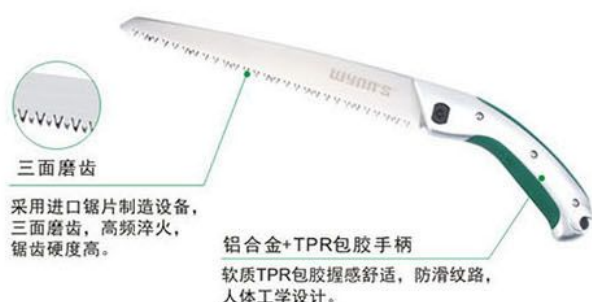

采用进口锯片制造设备，三面磨齿，高频淬火，锯齿硬度高。

铝合金+TPR包胶手柄

软质TPR包胶握感舒适，防滑纹路，人体工学设计。

- ★ 采用进口成套锯片制造设备制造，选用SK5钢材，高频淬火，硬度HRC55-57。
- ★ 手柄均采用一体式铝合金，轻便强度高，TPR软质材质包胶，提升握感舒适。
- ★ 适合干木、湿木、竹子、PVC管切割等。

型号 ITEM NO.	规格 SIZE	装箱数 PCS	体积 MEAS.	重量 W.	RMB
W1009	225mm	12/48	43X28.5X35cm	16kg	72.56

木柄腰锯
WOODEN HANDLE SAWS

(65#)



- ★ 采用65#锰钢制造，高频淬火。
- ★ 锯齿经数控研磨机器削锥，锋利高效。

型号 ITEM NO.	规格 SIZE	装箱数 PCS	体积 MEAS.	重量 W.	RMB
W1007	270mm	1/70	44.5X32.5X27.5cm	17kg	74.16

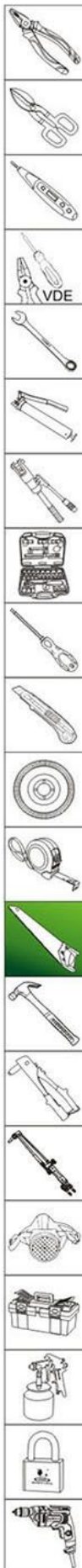

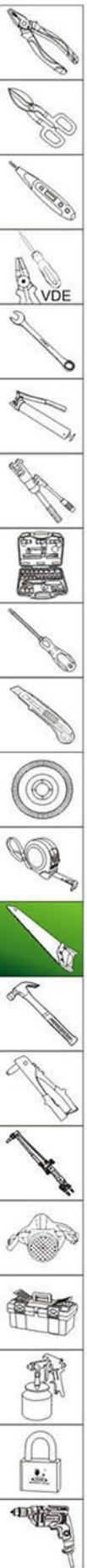

混合齿型剪定锯 MIXED GEAR CUTTING SAW

SK-5

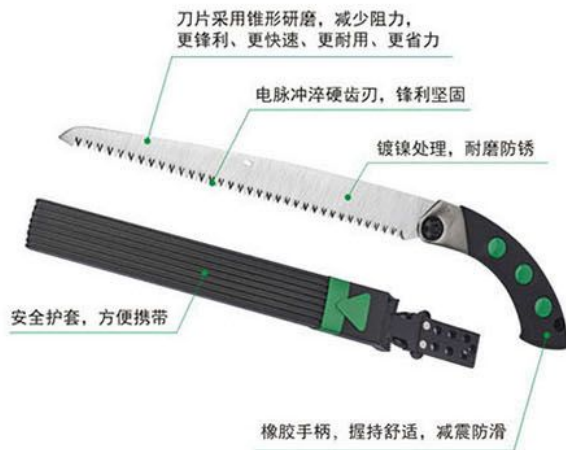

型号 ITEM NO	规格 SIZE	装箱数 PCS	体积 MEAS	重量 W	RMB
W1019	300mm	25	51X28X22cm		152.06

手腰锯 LOPPING SAW

65#



- ★ 采用65#锰钢制造, 高频淬火。
- ★ 锯齿经数控研磨机器削锥, 锋利高效。
- ★ 双色包胶手柄, 握感舒适。

型号 ITEM NO	规格 SIZE	装箱数 PCS	体积 MEAS	重量 W	RMB
W0387	270mm	6/36	55X45X36cm	19kg	67.68

折叠锯(三面磨齿) FOLDING SAW

65#



- ★ 采用65#锰钢制造, 三面磨齿, 高频淬火。
- ★ 加厚锯齿经数控研磨机器削锥, 锋利高效。
- ★ 表面镀铬抛光, 防锈性极强, 摩擦力极小。

型号 ITEM NO	规格 SIZE	装箱数 PCS	体积 MEAS	重量 W	RMB
W1001	250mm	12/72	66X35X34cm	20kg	47.00

折叠锯(超薄型锯片) THIN TYPE FOLDING SAW

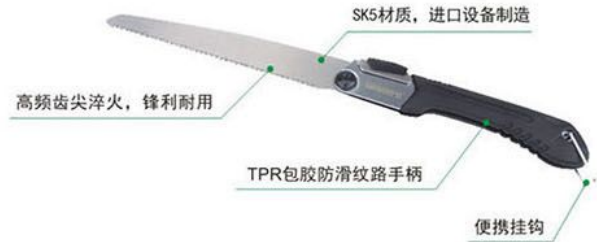

- ★ 适合干木、湿木、竹子、PVC管切割等。

型号 ITEM NO	规格 SIZE	装箱数 PCS	体积 MEAS	重量 W	RMB
W1008	210mm	12/48	43X28.5X35cm	16kg	65.36

折叠锯(锯片可更换) FOLDING SAW



- ★ 采用进口钢材, 高温淬火锯齿, 锋利又耐用。

型号 ITEM NO	规格 SIZE	装箱数 PCS	体积 MEAS	重量 W	RMB
W1006A	210mm	1/60	39X36X26cm	19kg	93.41
W1006B	250mm	1/60	39X36X26cm	21.5kg	101.64

折叠锯(三面磨齿) FOLDING SAW

65#



- ★ 采用65#锰钢制造, 高频淬火。
- ★ 锯齿经数控研磨机器削锥, 锋利高效。
- ★ 包胶手柄, 握感舒适。

型号 ITEM NO	规格 SIZE	装箱数 PCS	体积 MEAS	重量 W	RMB
W1004	210mm	6/60	55X33X22.5cm	24kg	79.09

塑胶柄手板锯(三面磨齿)

HAND SAW W/PLATIC HANDLE HARD POINT

65#



- * 采用65#锰钢制造，三面磨齿，高频淬火。
- * 每寸7齿，锯齿经数控研磨机器削锥，锋利高效。
- * 适用切割天然木材、合成木材、三合板、墙板、PVC管等。

型号 ITEM NO.	规格 SIZE	装箱数 PCS	体积 MEAS	重量 W	RMB
WS0339A	12"/300mm	12/48	41.5X38X29cm	17kg	29.18
WS0339B	14"/350mm	12/48	46.5X38X29cm	18kg	38.45
WS0339C	16"/400mm	12/48	51.5X38X29cm	19kg	42.37
WS0339D	18"/450mm	12/48	56.5X38X29cm	20kg	46.30
WS0339E	20"/500mm	12/48	61.5X38X29cm	21kg	54.14
WS0339F	24"/600mm	12/48	71.5X38X24cm	26kg	65.91

木工锯(超薄型锯片)

WOODWORKING SAWS

SK-5



刀头采用SK5精工锻造

可快速更换锯片

人体工程学设计

进口设备制造，打磨工艺好，细密齿形，切割锋利，适合干木



- * 切割速度可达到普通锯的三倍，用力只需普通锯的一半。

型号 ITEM NO.	规格 SIZE	装箱数 PCS	体积 MEAS	重量 W	RMB
W1011	265	12/48	45X13.6X15cm	9kg	70.69

角度锯(可调节)

ANGLE SAWS

65#



采用65#锰钢制造，三面磨齿，切割锋利

- * 适用切割天然木材、圆木、家具改装、干木、权枝修剪、园林养护等。

型号 ITEM NO.	规格 SIZE	装箱数 PCS	体积 MEAS	重量 W	RMB
W1018	12"/300mm	6/36	50X34X26cm	12kg	49.36

喷塑高弯锯(弓锯)

SPRAY HIGH CURVED SAW (BOW SAW)

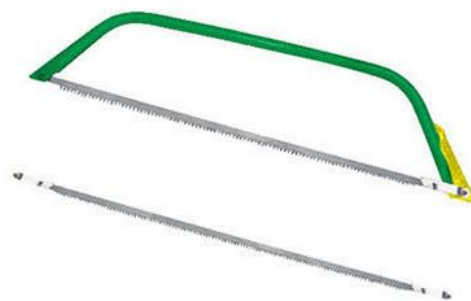

- * 全金属材料，表面喷塑处理。
- * 锯片经特殊淬火处理，切割更锋利、快速。

型号 ITEM NO.	规格 SIZE	装箱数 PCS	体积 MEAS	重量 W	RMB
W2671	600mm	24	70.5X42.5X21.5cm	16kg	42.47
W2672	750mm	24	85X42.5X24.5cm	19kg	46.99
W2671B	锯条	50/200	64X15.5X16cm		10.64
W2672B	锯条	50/200	79.5X15.5X16cm		11.64

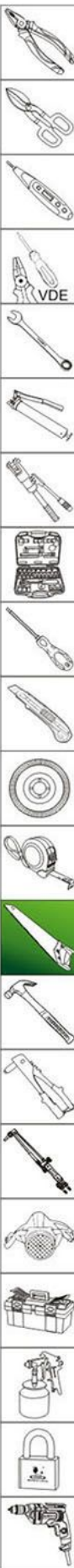

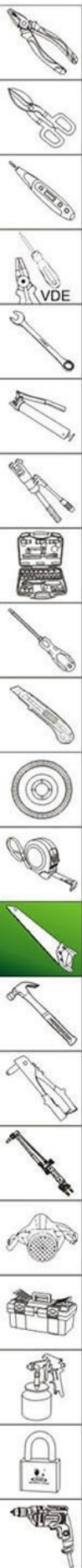

伸缩大力剪 (铝合金柄) RETRACTABLE SHEAR

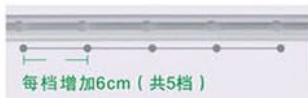

手柄材质	铝合金、工程塑料、塑胶		
刀头材质	SK5特级钢	剪切直径	最大9cm
刀头厚度	5mm	产品总长	89cm
刀头宽度	3.2cm	产品净重	1.5kg

- ★ 调节手柄长度，即可扩大剪切范围，又可以增大剪切力度，细枝、粗枝一剪即断。
- ★ 刀头表面镀铬防锈处理，耐磨性强，抗腐蚀性佳，不易生锈，修剪更方便。
- ★ 刀刃由优质SK5特级钢打造，具有很好的强度和硬度，优异的弹性限度

型号 ITEM NO	规格 SIZE	装箱数 PCS	体积 MEAS	重量 W	RMB
W0358		6/12	75.5X40.5X21.5cm	22kg	176.56

伸缩大力剪 (铝合金柄) RETRACTABLE SHEAR

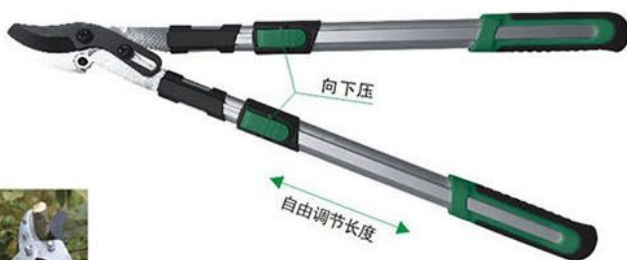

手柄材质	铝合金、工程塑料、塑胶		
刀头材质	SK5特级钢	剪切直径	最大8cm
刀头厚度	5mm	产品总长	88cm
刀头宽度	4.5cm	产品净重	

- ★ 调节手柄长度，即可扩大剪切范围，又可以增大剪切力度，细枝、粗枝一剪即断。
- ★ 刀头表面镀铬防锈处理，耐磨性强，抗腐蚀性佳，不易生锈，修剪更方便。
- ★ 刀刃由优质SK5特级钢打造，具有很好的强度和硬度，优异的弹性限度

型号 ITEM NO	规格 SIZE	装箱数 PCS	体积 MEAS	重量 W	RMB
W0270		6/12	73X39.5X21.5cm	18.5kg	164.60

伸缩草剪 (铝合金柄) (波浪型) RETRACTABLE SHEAR

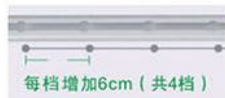

手柄材质	铝合金、工程塑料、塑胶		
刀头材质	65#锰钢	剪切直径	最大44cm
刀头厚度	5mm	产品总长	85cm
刀头宽度	3cm	产品净重	1.4kg

- ★ 头部采用优质65#锰钢精工锻造，刃口经特殊高温处理，硬度HRD-53-55，剪切锋利，坚固耐用。
- ★ 手握部位双色包塑设计，握感更舒适。

型号 ITEM NO	规格 SIZE	装箱数 PCS	体积 MEAS	重量 W	RMB
W0357B		12	70X37X19cm	17kg	160.06

迷你型伸缩草剪 (钢管柄)
HEDGE SHEAR

(A-ALLOY) 65#



- ★ 刀头采用锰钢制造，发黑处理。 外松内紧
- ★ 刀锋特殊热处理，硬度HRC53-55。
- ★ 铝合金伸缩手柄，手柄头部包塑，握感舒适。

型号 ITEM NO.	规格 SIZE	装箱数 PCS.	体积 MEAS	重量 W	RMB
W8017	刀头长200mm/8" 总长420/540mm	15	44X19X24cm		81.18

草剪 (钢管柄)
HEDGE SHEAR

65#



- ★ 刀头采用锰钢制造，发黑处理，钢管柄。
- ★ 刀锋特殊热处理，硬度HRC53-55。
- ★ 包塑手柄，握感舒适。

型号 ITEM NO.	规格 SIZE	装箱数 PCS.	体积 MEAS	重量 W	RMB
W0267B	刀头长280mm 总长560mm	12	58X24X12.5cm	13kg	71.96

伸缩草剪 (钢管柄)
HEDGE SHEAR

(A-ALLOY) 65#



- ★ 刀头采用锰钢制造，发黑处理。
- ★ 刀锋特殊热处理，硬度HRC53-55。
- ★ 铝合金伸缩手柄，手柄头部包塑，握感舒适。

型号 ITEM NO.	规格 SIZE	装箱数 PCS.	体积 MEAS	重量 W	RMB
W0354	刀头长250mm/9" 总长560/800mm	12	63X28X14cm	15.5kg	95.18

锌合金柄草剪
HEDGE SHEAR

(A-ALLOY) 65#



- ★ 刀头长200mm/8"，总长500mm。
- ★ 刀头硬度HRC53-55。
- ★ 包塑；附弹簧，轻松操作。

型号 ITEM NO.	规格 SIZE	装箱数 PCS.	体积 MEAS	重量 W	RMB
W0355	550mm	12	63X24X15cm	10.5kg	128.12

伸缩草剪 (铝合金柄)
HEDGE SHEAR

(A-ALLOY) 65#



- ★ 刀锋特殊热处理，硬度HRC53-55。

型号 ITEM NO.	规格 SIZE	装箱数 PCS.	体积 MEAS	重量 W	RMB
W0280	刀头长280mm 总长860mm	12	67X24X27cm	15.5kg	151.07

木柄草剪
HEDGE SHEAR

65#



- ★ 刀头采用锰钢制造，精抛光处理。
- ★ 刀锋特殊热处理，硬度HRC53-55。
- ★ 硬木手柄，握感舒适。

型号 ITEM NO.	规格 SIZE	装箱数 PCS.	体积 MEAS	重量 W	RMB
W0268B	刀头长300mm 总长580mm	12	59X28X14cm	11kg	69.06

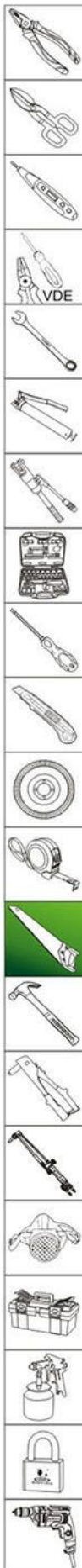

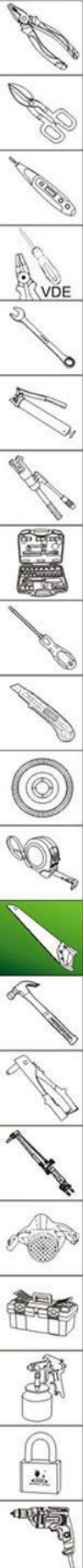

高档铝合金剪枝摘果剪(长) TREE PRUNERS (LONG)

A-ALLOY 65#



高强度刀头镀铬，开口尺寸50mm，刀头可剪切树枝、摘夹果子。



可替换三面磨齿锯

1.8-3米长可伸缩特殊铝合金手柄，两段7孔设计，并附长度锁定功能，安全可靠。



剪枝



摘果



锯粗枝

- ★ 适用于剪切树枝，摘夹荔枝、龙眼、石榴等水果。
- ★ 可替换三面磨齿锯，附3米长可伸缩铝合金手柄。
- ★ 刀头长110mm，总长3000mm，手柄两段7孔，可调节7种不同的长度。

型号 ITEM NO	规格 SIZE	装箱数 PCS	体积 MEAS	重量 W	RMB
W2668	3000mm	12	200X19X30cm	16.5kg	346.81

高档铝合金高枝剪 TREE PRUNERS

A-ALLOY 65#



三面磨齿，锰钢刀锯，硬度HRC52°-55°



特殊剪切功能，省力，准确。

整体锌合金，轻便，耐用。

3米长可伸缩特殊铝合金手柄，操作轻松，不易断裂。

- ★ 刀头长7"/175mm，总长3175mm。
- ★ 刀头硬度HRC52°-55°
- ★ 锰碳刀头，可替换三面磨齿锯，附3米长可伸缩铝合金手柄。

型号 ITEM NO	规格 SIZE	装箱数 PCS	体积 MEAS	重量 W	RMB
W0269A	3175mm	6/12	201X25X26cm	15kg	242.43



敲击、泥木工具系列 STRIKING TOOLS SERIES

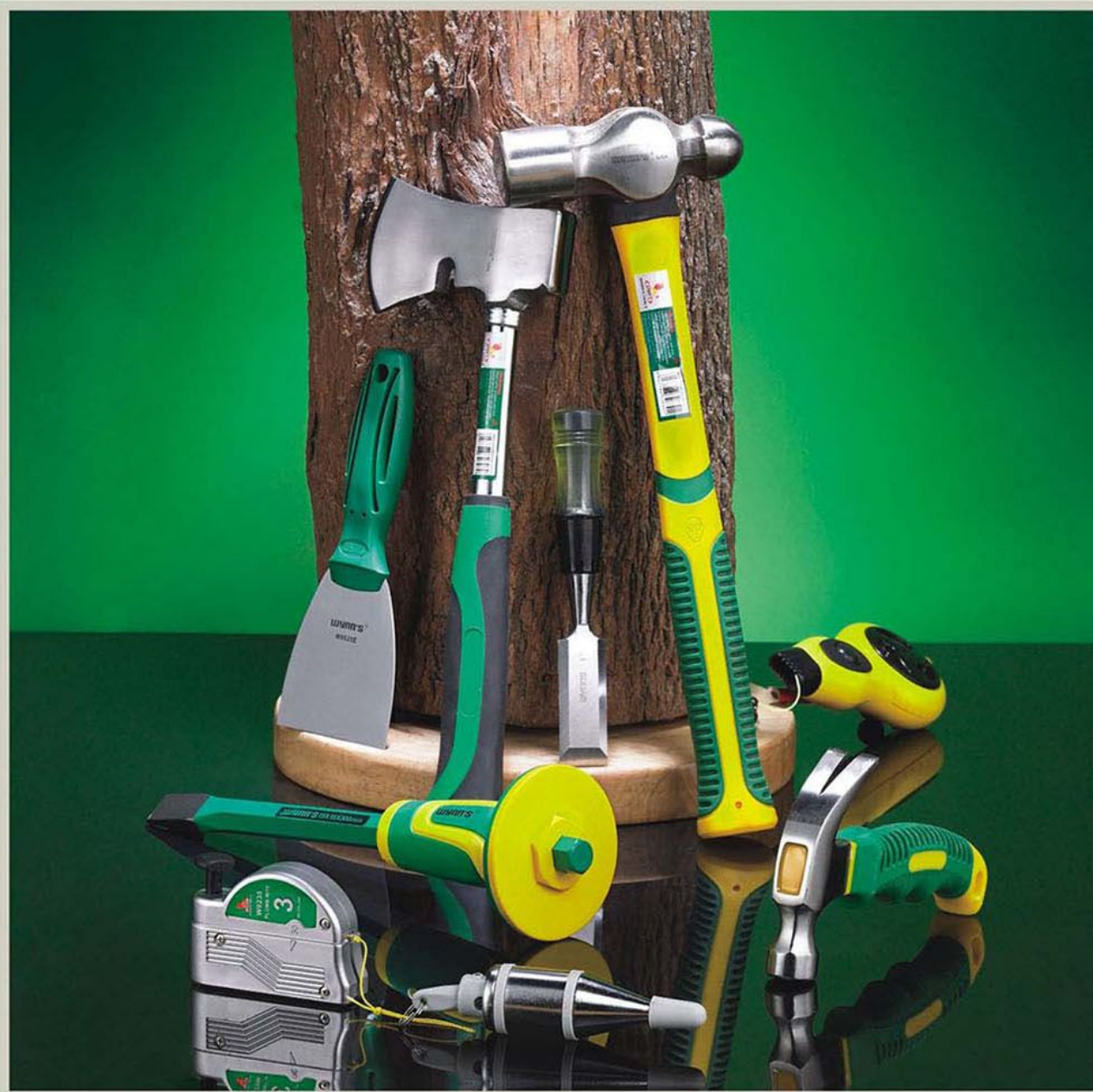

当千锤百炼可以诠释威力狮人对卓越的追求。
每一件产品，都如企业的诚信般经得起岁月的考验。
形于外而慧于内，汇聚匠心，
打造中华技工人自信完美的效率源泉。

IF THE PURSUANCE TOF WEILISHI PERSONNEL FOR PREEMINENCE CANBE ANNOTATED AS "HAMMERS OVER THE ANVIL" EVERY PRODUCT,JUST LIKE THE INTEGRITY OF OUR ENTERPRISE,CAN WITHSTANDEXAMINATIONOF YEARSIMPLENESS IS ON APPEARANCE BUT INTELLIGENCE IS IN FEATURE,WE HAVE MADE PERFECT SOURCES OF EFFICIENCY FOR CHINESE MECHANICIAN.

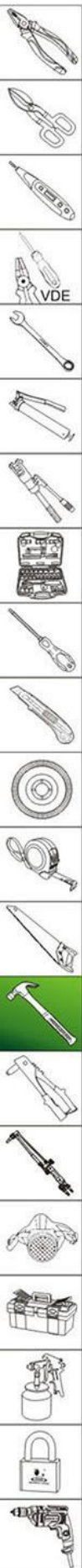

★ 放置于车上有防御威慑作用，野外防御野兽



★ 铲：轮胎深陷时铲土



★ 锄：挖帐篷排水沟、野菜、陷阱猎兽



★ 锯：户外锯木搭棚



★ 锤：捶打帐篷钉、营地桩



★ 刀：户外砍树开路，野炊切菜，抵御野兽毒蛇



★ 户外小刀：剥兽皮、刮鱼鳞、割绳索



★ 剪：剪铁丝



★ 开瓶器：开啤酒、罐头



★ 户外小刀：剥兽皮、刮鱼鳞、割绳索



★ 改变铲头方向，可作攀树工具



★ 止血带：受伤时可做止血扎带，亦可做弹弓猎兽



★ 包装袋



★ 放置车后150米处



★ 野外营地灯，高频驱兽广播阻吓野兽入侵



★ 电筒尾部有强磁



★ 强光照明、户外探险、检查汽车轮胎底盘，弱光可用于帐篷内看书写字，SOS求救灯可紧急发送求救信号

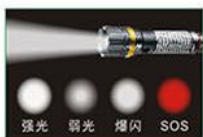

强光 弱光 爆闪 SOS

★ 汽车充电器

★ 红色灯罩

★ 白色灯罩

多功能威力獅铲

MULTIFUNCTIONAL WYNN'S SHOVEL

STAINLESS

轻量



★ 电筒可换成安全锤，遇到危险时可确保人身安全。



★ 多功能户外刀



★ 加长接杆



★ 铲头部分经过90°旋转，可转换成锄头。



★ 止血带



★ 两用批头

★ 点火棒

★ 救生口哨



★ 绳可作陷阱和渔网



★ 警示灯：停车警示灯，避免撞车

★ 求救：发射SOS国际求救信号

★ 营地灯：野外露营作营地灯

★ 帐篷灯：弱光档可作帐篷灯

★ 霓虹灯：户外篝火时作霓虹灯

★ 驱兽：发射高频驱兽光波阻吓野兽入侵

- ★ 自卫：强光直射令歹徒眼睛瞬间模糊10秒以上，助自己快速脱身。
- ★ 逃生：头部有齿状攻击头，用于自卫，紧急时可砸汽车玻璃窗逃生。
- ★ 一档强光、二档弱光、三档暴闪、四档SOS求救、五档红蓝绿快闪。
- ★ 工作灯：电筒尾部装有强磁，磁于车上有铁部位，作全方位工作灯。
- ★ 强光远射达200米、灯珠10万次闪烁不坏、全户外防水、弱光照明持续10小时、强光照明持续4小时、反复充电1000次以上、待机时长达60天、交流、直流二合一充电、灯罩作水杯户外取水。

型号 ITEM NO	规格 SIZE	装箱数 PCS	体积 MEAS	重量 W	RMB
W4365		12	48X38X25cm	20.5kg	824.46

D型纤维柄铲

D TYPE SQUARE SHOVEL
WITH FIBRE HANDLE

65#



- ★ 65#锰钢铲头，耐磨、硬度高，表面喷绿塑处理，耐腐蚀。
- ★ 高档TPR纤维手柄，握感舒适。
- ★ 铲头与手柄接驳处经锰钢加固处理，防脱落性能极佳。

型号 ITEM NO	规格 SIZE	装箱数 PCS	体积 MEAS	重量 W	RMB
W0598	方铲	6	70X30X14cm	7kg	62.91
W0597	尖铲	6	73X31X14cm	6kg	62.91

D型方铲 (TPR包塑柄)
D TYPE SQUARE SHOVEL

65#



- ★ 65#锰钢铲头，耐磨、硬度高，表面喷绿塑处理，耐腐蚀。
- ★ 高档TPR纤维手柄，握感舒适。
- ★ 铲头与手柄接驳处经锰钢加固处理，防脱落性能极佳。

型号 ITEM NO	规格 SIZE	装箱数 PCS	体积 MEAS	重量 W	RMB
W0594		1/6	100X24X22cm	10.67kg	122.48

L型方铲 (TPR包塑柄)
L TYPE SQUARE SHOVEL

65#



- ★ 65#锰钢铲头，耐磨、硬度高，表面喷绿塑处理，耐腐蚀。
- ★ 高档TPR纤维手柄，握感舒适。
- ★ 铲头与手柄接驳处经锰钢加固处理，防脱落性能极佳。

型号 ITEM NO	规格 SIZE	装箱数 PCS	体积 MEAS	重量 W	RMB
W0596		1/6	147X29X20cm	15.41kg	122.48

纤维柄钢镐

FIBER HANDLE STEEL PICKAXE

优质钢



- ★ 镐头采用优质道轨钢精工锻造。
- ★ 手柄经特殊安全扣锁工艺，防脱性能极佳。
- ★ 扭控紧握技术TPR防震包塑手柄设计，握感舒适并且可以最大程度减少震荡冲击。

型号 ITEM NO	规格 SIZE	装箱数 PCS	体积 MEAS	重量 W	RMB
W4384A	4.5LB	6	95X15X24cm	20.5kg	168.36

D型尖铲 (TPR包塑柄)
D TYPE TIP SHOVEL

65#



- ★ 65#锰钢铲头，耐磨、硬度高，表面喷绿塑处理，耐腐蚀。
- ★ 高档TPR纤维手柄，握感舒适。
- ★ 铲头与手柄接驳处经锰钢加固处理，防脱落性能极佳。

型号 ITEM NO	规格 SIZE	装箱数 PCS	体积 MEAS	重量 W	RMB
W0593		1/6	105X34X18cm	10.4kg	122.48

L型尖铲 (TPR包塑柄)
L TYPE TIP SHOVEL

65#



- ★ 65#锰钢铲头，耐磨、硬度高，表面喷绿塑处理，耐腐蚀。
- ★ 高档TPR纤维手柄，握感舒适。
- ★ 铲头与手柄接驳处经锰钢加固处理，防脱落性能极佳。

型号 ITEM NO	规格 SIZE	装箱数 PCS	体积 MEAS	重量 W	RMB
W0595		1/6	153X25X25cm	15.13kg	122.48

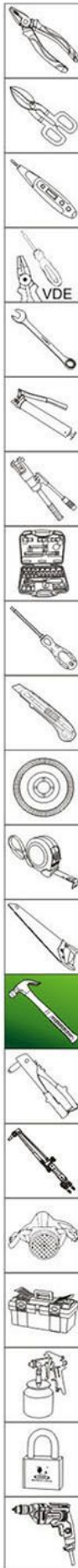

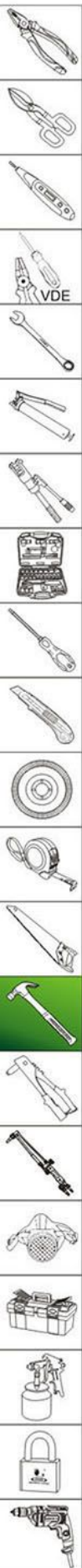

纤维柄圆头锤 (TPR包塑柄) FIBER HANDLE ROUND HEAD HAMMER



- ★ 锤头采用优质高碳钢精工锻造，经高频淬火，镜面精抛光处理。
- ★ 手柄经特殊安全扣镶嵌工艺，防脱性能极佳。
- ★ 扭控紧握技术TPR防震包塑手柄设计，握感舒适并且可以最大程度减少震荡冲击。

型号 ITEM NO	规格 SIZE	装箱数 PCS	体积 MEAS	重量 W	RMB
W0376A	0.5LB	6/60	46.5X34X16.5cm	22kg	34.91
W0376B	1LB	6/36	40X24X31cm	25kg	50.04
W0376C	1.5LB	6/24	40.5X26X22cm	23.5kg	55.51
W0376D	2LB	6/24	42X27X23.5cm	30kg	59.97
W0376E	2.5LB	6/12	45.5X29.5X13.5cm	28kg	79.13
W0376F	3LB	6/12	45.5X31.5X14.5cm	21kg	85.40

纤维柄八角锤 (TPR包塑柄) FIBER HANDLE OCTAGONAL HAMMER



- ★ 锤头采用优质高碳钢精工锻造，经高频淬火，镜面精抛光处理。
- ★ 手柄经特殊安全扣镶嵌工艺，防脱性能极佳。
- ★ 扭控紧握技术TPR防震包塑手柄设计，握感舒适并且可以最大程度减少震荡冲击。

型号 ITEM NO	规格 SIZE	装箱数 PCS	体积 MEAS	重量 W	RMB
W0335A	2LB	24	39X31.5X16cm	29kg	64.49
W0335B	3LB	12	43X12.5X26cm	20.5kg	73.46
W0335C	4LB	12	45X13.5X28cm	25.5kg	92.76
W0335D	6LB	6	98X16X18.5cm	24kg	182.26
W0335E	8LB	6	99.5X18X12.5cm	20kg	206.87
W0335F	10LB	4	104X18X13cm	24kg	239.71
W0335G	12LB	4	105X18.5X14cm	27kg	267.17
W0335H	14LB	2	106X19.5X7.5cm	16kg	287.95
W0335I	16LB	2	106X20.5X7.5cm	18kg	319.36

纤维柄羊角锤 (TPR包塑柄) FIBER HANDLE CLAW HAMMER



- ★ 锤头表面经绿色喷漆处理耐腐蚀。
- ★ 优质高碳钢锤头，经特殊镶嵌工艺，防脱性能极佳。
- ★ 玻璃纤维手柄按照掌形设计，握持有力，可最大程度地减少震荡冲击。
- ★ 锤头边缘钢材经特殊回火处理安全系数大大提高。

型号 ITEM NO	规格 SIZE	装箱数 PCS	体积 MEAS	重量 W	RMB
W0333A	0.25kg	6/48	49X34X16cm	21kg	34.82
W0333B	0.5kg	6/36	40X29X30cm	27kg	44.92

纤维柄钳工锤 (TPR包塑柄) FIBER HANDLE FITTER HAMMER



- ★ 锤头采用优质高碳钢精工锻造，经高频淬火，镜面精抛光处理。
- ★ 手柄经特殊安全扣镶嵌工艺，防脱性能极佳。
- ★ 扭控紧握技术TPR防震包塑手柄设计，握感舒适并且可以最大程度减少震荡冲击。

型号 ITEM NO	规格 SIZE	装箱数 PCS	体积 MEAS	重量 W	RMB
W0377A	100g	12/120	47.5X31.5X22cm	31kg	23.53
W0377B	200g	12/60	52.5X33X14.5cm	22kg	28.07
W0377C	300g	6/48	46X34X16.5cm	20kg	33.42
W0377D	400g	6/36	37X35X18cm	22kg	40.80
W0377E	500g	6/24	37X26X19cm	17kg	44.92

迷你型羊角锤 MINI SHOCK PROOF CLAW HAMMER



- ★ 锤头采用优质高碳钢精工锻造，经高频淬火，镜面精抛光处理。
- ★ 手柄经特殊安全扣镶嵌工艺，防脱性能极佳。
- ★ 扭控紧握技术TPR防震包塑手柄设计，握感舒适并且可以最大程度减少震荡冲击。

型号 ITEM NO	规格 SIZE	装箱数 PCS	体积 MEAS	重量 W	RMB
W2611	8:OZ	6/36	39X26X18cm	13.5kg	29.42

纤维柄羊角锤 (TPR包塑柄)
FIBER HANDLE CLAW HAMMER

SK-55 可磁



- * 锤头表面经绿色喷漆处理耐腐蚀。
- * 优质高碳钢锤头，经特殊镶嵌工艺，防脱性能极佳。
- * 玻璃纤维手柄按照掌形设计，握持有力，可最大程度地减少震荡冲击。
- * 锤头边缘钢材经特殊回火处理安全系数大大提高。

型号 ITEM NO	规格 SIZE	装箱数 PCS	体积 MEAS	重量 W	RMB
W4438A	0.25kg	6/48	49X34X16cm	21kg	29.84
W4438B	0.5kg	6/36	40X29X30cm	27kg	38.03

纤维柄圆头锤 (TPR包塑柄)
FIBER HANDLE ROUND HEAD HAMMER

SK-55 可磁



- * 锤头采用优质高碳钢精工锻造，经高频淬火，镜面精抛光处理。
- * 手柄经特殊安全扣镶嵌工艺，防脱性能极佳。
- * 扭控紧握技术TPR防震包塑手柄设计，握感舒适并且可以最大程度减少震荡冲击。

型号 ITEM NO	规格 SIZE	装箱数 PCS	体积 MEAS	重量 W	RMB
W4435AA	0.5LB	6/60	47X33.6X17.5cm	25kg	30.24
W4435A	1LB	6/36	39X35X22cm	24kg	40.91
W4435B	1.5LB	6/36	39X39X23cm	32kg	49.46
W4435C	2LB	6/24	43X27X24cm	26kg	58.29
W4435D	2.5LB	6/12	47.3X29.6X13.1cm	15kg	65.29

纤维柄钳工锤 (TPR包塑柄)
FIBER HANDLE FITTER HAMMER

SK-55 可磁



- * 锤头采用优质高碳钢精工锻造，经高频淬火，镜面精抛光处理。
- * 手柄经特殊安全扣镶嵌工艺，防脱性能极佳。
- * 扭控紧握技术TPR防震包塑手柄设计，握感舒适并且可以最大程度减少震荡冲击。

型号 ITEM NO	规格 SIZE	装箱数 PCS	体积 MEAS	重量 W	RMB
W4436A	100G	10/60	33X39.5X36cm	14kg	23.30
W4436B	200G	6/48	43X33X15cm	16kg	25.63
W4436C	300G	6/36	36.5X35.5X16cm	15kg	31.53
W4436D	500G	6/24	37X26X19.5cm	19kg	37.79

纤维柄八角锤 (TPR包塑柄)
FIBER HANDLE OCTAGONAL HAMMER

SK-55 可磁



- * 锤头采用优质高碳钢精工锻造，经高频淬火，镜面精抛光处理。
- * 手柄经特殊安全扣镶嵌工艺，防脱性能极佳。
- * 扭控紧握技术TPR防震包塑手柄设计，握感舒适并且可以最大程度减少震荡冲击。

型号 ITEM NO	规格 SIZE	装箱数 PCS	体积 MEAS	重量 W	RMB
W2628A	2LB	6/24	36X24X25cm	27kg	48.37
W2628B	3LB	6/12	44X26X14cm	20kg	59.84
W2628C	4LB	6/12	48X28X17cm	25kg	70.85

木柄羊角锤 (锤头全抛光)
CLAW HAMMER WITH WOOD HANDLE

SK-55 可磁



- * 锤头采用优质高碳钢精工锻造，锤头全抛光。
- * 优质木柄，木质坚硬，韧性极佳。
- * 锤头与木柄采用灌胶处理，防脱性能极佳。

型号 ITEM NO	规格 SIZE	装箱数 PCS	体积 MEAS	重量 W	RMB
W2752A	0.25kg	6/48	48.5X44.5X17cm	20kg	25.88
W2752C	0.5kg	6/36	45X39X19cm	25kg	29.54

木柄钳工锤
WOODEN HANDLE FITTER HAMMER

SK-55 可磁



- * 胡桃木手柄，坚固耐用。
- * 锤头采用优质高碳钢精工锻造，经高频淬火。

型号 ITEM NO	规格 SIZE	装箱数 PCS	体积 MEAS	重量 W	RMB
W0068A	100g	10/100	30X20X42cm	13.5kg	16.74
W0068B	200g	6/48	31.5X22X33.5cm	14kg	21.78
W0068C	300g	6/48	46X34X16.5cm	20kg	25.40
W0068D	400g	6/48	36X25.5X32cm	25kg	
W0068E	500g	6/24	37X28X28cm	20kg	33.42
W0068F	800g	24	41X29X23cm	23kg	51.53

木柄圆头锤 (全抛光)
BALL PEIN HAMMER

SK-55 可磁



- * 胡桃木手柄，坚固耐用。
- * 锤头采用优质高碳钢精工锻造，镜面全抛光，经高频淬火，强力耐击。

型号 ITEM NO	规格 SIZE	装箱数 PCS	体积 MEAS	重量 W	RMB
W0056B	0.5LB	6/60	42X33X17cm	19kg	15.71
W0056D	1LB	6/48	44X39X20cm	25kg	33.47
W0056E	1.5LB	6/36	41X37X22cm	26kg	38.04
W0056F	2LB	6/24	44X28X44cm	24kg	46.40
W0056G	2.5LB	6/24	46X29X27cm	30kg	53.25

木柄羊角锤 (锤头全抛光)
CLAW HAMMER WITH WOOD HANDLE

SK-55 可磁



- * 锤头采用优质高碳钢精工锻造，锤头全抛光。
- * 优质木柄，木质坚硬，韧性极佳。

型号 ITEM NO	规格 SIZE	装箱数 PCS	体积 MEAS	重量 W	RMB
W0053A	0.25kg	6/60	38X35X25.2cm	22.5kg	20.13
W0053C	0.5kg	6/48	45X39X24.2cm	28kg	23.50

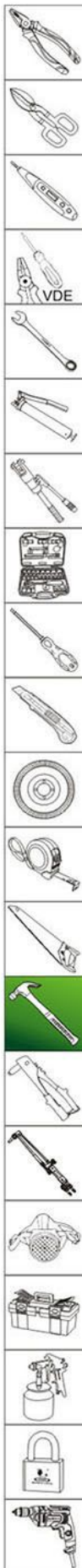

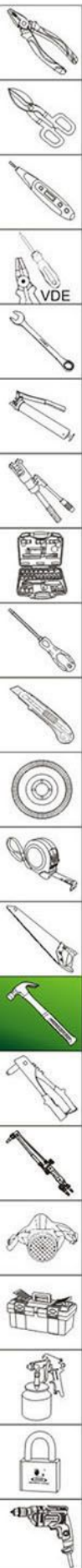

加长包塑柄羊角锤(方头直角)

LENGTHENED CLAW HAMMER

SK-55

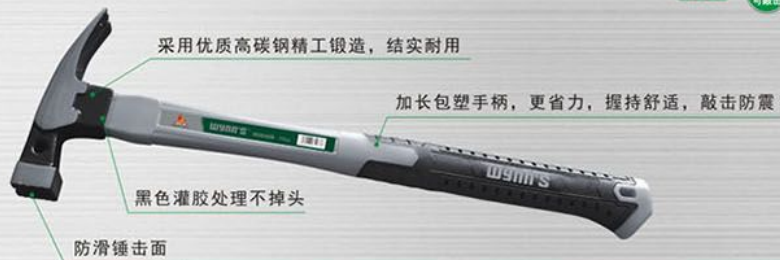

- ★ 锤头抛光油封处理, 防腐防锈, 美观大方
- ★ 卡钉槽强磁吸钉设计, 不用手扶钉子, 作业更安全

型号 ITEM NO	规格 SIZE	装箱数 PCS	体积 MEAS	重量 W	RMB
W2640A	10 OZ	6/36	44.5X42X18cm	22kg	46.14
W2640B	13 OZ	6/36	45.5X45X20cm	25kg	48.05

加长包塑柄羊角锤(方头弯角)

LENGTHENED CLAW HAMMER

SK-55



- ★ 锤头抛光油封处理, 防腐防锈, 美观大方
- ★ 卡钉槽强磁吸钉设计, 不用手扶钉子, 作业更安全

型号 ITEM NO	规格 SIZE	装箱数 PCS	体积 MEAS	重量 W	RMB
W2637	13 OZ	6/36	46x31.5x26cm	25.4kg	60.76

加长包塑柄羊角锤(方头直角)

LENGTHENED CLAW HAMMER

SK-55

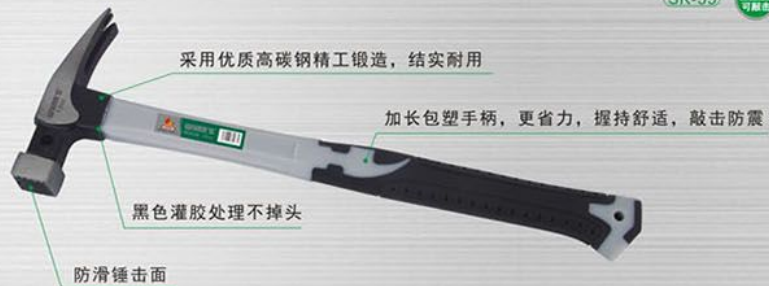

- ★ 锤头抛光油封处理, 防腐防锈, 美观大方
- ★ 卡钉槽强磁吸钉设计, 不用手扶钉子, 作业更安全

型号 ITEM NO	规格 SIZE	装箱数 PCS	体积 MEAS	重量 W	RMB
W2638	13 OZ	6/36	46x31.5x26cm	25.4kg	60.76

加长不锈钢柄羊角锤(方头弯角)

LENGTHENING HANALE CLAW HAMMER

SK-55



- ★ 锤头抛光油封处理, 防腐防锈, 美观大方
- ★ 卡钉槽强磁吸钉设计, 不用手扶钉子, 作业更安全

型号 ITEM NO	规格 SIZE	装箱数 PCS	体积 MEAS	重量 W	RMB
W2639	13 OZ	6/36	46x31.5x26cm	29kg	69.28

方头强磁羊角锤 (直角、整体锻压)

SQUARE HEAD STRONG MAGNETIC CLAW HAMMER (RIGHT ANGLE, INTEGRAL FORGING)

SK-55 可磁击



★ 卡钉槽强磁吸钉设计, 不用手扶钉子, 作业更安全

型号 ITEM NO	规格 SIZE	装箱数 PCS	体积 MEAS	重量 W	RMB
W2635	16:OZ	6/36	44X39X20cm		50.44

双色钢管柄羊角锤 (镜面抛光)

MIRROR POLISHED CLAW HAMMER WITH TWO COLORS STEEL HANDLE

SK-55 可磁击



- ★ 手柄经特殊安全扣镶嵌工艺, 防脱性能极佳。
- ★ 锤头采用优质高碳钢精工锻造, 经高频淬火, 镜面精抛光处理。
- ★ 双色包塑手柄设计, 握感舒适。

型号 ITEM NO	规格 SIZE	装箱数 PCS	体积 MEAS	重量 W	RMB
W0050A	0.25kg	6/48	52X34X18cm	24kg	30.70
W0050B	0.5kg	6/36	46X39X20cm	28kg	45.75

钢管柄羊角锤 (镜面抛光)

MIRROR POLISHED CLAW HAMMER WITH STEEL HANDLE

SK-55 可磁击



- ★ 手柄经特殊安全扣镶嵌工艺, 防脱性能极佳。
- ★ 锤头采用优质高碳钢精工锻造, 经高频淬火, 镜面精抛光处理。
- ★ 包塑手柄设计, 握感舒适。

型号 ITEM NO	规格 SIZE	装箱数 PCS	体积 MEAS	重量 W	RMB
W4437A	0.25kg	6/48	48X34X17cm	18kg	26.88
W4437B	0.5kg	6/36	45X38X19.5cm	27kg	36.97

长夹板柄多用羊角锤 (防滑锤面)

CLAW HAMMER WITH PRESSED WOOD HANDLE

SK-55 可磁击



- ★ 超过人体的高度时可单手操作。
- ★ 进口夹板木柄, 可根据客户要求订制长度。

型号 ITEM NO	规格 SIZE	装箱数 PCS	体积 MEAS	重量 W	RMB
W4400A	10:OZ	12/48	48.5X45X17cm	25kg	32.68
W4400B	13:OZ	6/48	59X47X20cm	32kg	36.08

纤维柄斧头

FIBER HANDLE AXE

SK-55



- ★ 斧头采用优质高碳钢锻造经热处理而成, 整体又经特殊回火处理, 不仅强度高、韧度高, 而且锋利。
- ★ 玻璃纤维手柄按照掌形设计, 握持有力, TPR材料包塑柄, 手感舒适、省力、防滑。
- ★ 斧头和手柄经特殊嵌入工艺处理, 不易脱落。

型号 ITEM NO	规格 SIZE	装箱数 PCS	体积 MEAS	重量 W	RMB
W0334B	2.0LB	12	41X36X12cm	16kg	81.24
W0334D	4.0LB	6	90X22X12.5cm	16.5kg	180.19

纤维柄迷你把斧

FIBER HANDLE MINI AXE

SK-55



- ★ 斧头采用优质高碳钢锻造经热处理而成, 整体又经特殊回火处理, 不仅强度高、韧度高, 而且锋利。
- ★ 玻璃纤维手柄按照掌形设计, 握持有力, TPR材料包塑柄, 手感舒适、省力、防滑。
- ★ 斧头和手柄经特殊嵌入工艺处理, 不易脱落。

型号 ITEM NO	规格 SIZE	装箱数 PCS	体积 MEAS	重量 W	RMB
W0336	1LB	6/36	28X28X36cm	25kg	52.03

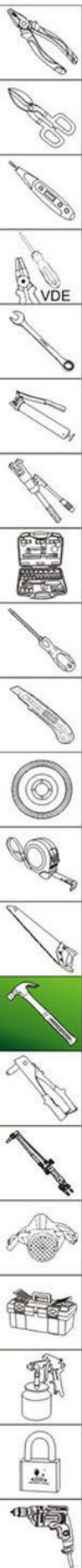

双色钢管柄多用斧(镜面抛光)

MULTI-PURPOSE AXE WITH STEEL PIPE HANDLE

SK-55



- ★ 斧头采用优质高碳钢精工锻造，经高频淬火，强度高且耐冲击。
- ★ 拨钉功能设计，使用更方便。
- ★ 人体工程学钢管双色包胶手柄，握感舒适。

型号 ITEM NO.	规格 SIZE	装箱数 PCS	体积 MEAS	重量 W	RMB
W0606A	500g	6/24	37X28X22cm	24kg	67.59

钢管柄安装锤

INSTALLATION HAMMER



- ★ 锤体采用优质碳钢锻造而成，强度高。
- ★ 锤体采用聚氨酯材料制造，软性半透明。恰当的硬度敲击时不会变形、碎裂。
- ★ 锤头可更换。耐敲击、防油、防滑、不可燃。

型号 ITEM NO.	规格 SIZE	装箱数 PCS	体积 MEAS	重量 W	RMB
W0180A	25mm	12/108	49.5X33.5X23cm	24kg	15.59
W0180B	30mm	12/72	38X33X27cm	24kg	19.61
W0180C	35mm	12/60	51X36X22cm	27kg	24.33
W0180D	40mm	6/48	40X26X45cm	25kg	29.43

安装锤锤头

INSTALLATION HAMMER HEAD



- ★ 锤头采用聚氨酯材料制造，软性半透明。恰当的硬度敲击时不会变形、碎裂。
- ★ 抗机油、汽油以及常见的工业化学物质。
- ★ 有效降低回震及反弹，不可燃。

型号 ITEM NO.	规格 SIZE	装箱数 PCS	体积 MEAS	重量 W	RMB
W0372A	25mm	200/2000	52.5X26X27cm	29.5kg	2.51
W0372B	30mm	100/1000	52.5X26X27cm	25kg	2.87
W0372C	35mm	60/600	52.5X26X27cm	21kg	3.37
W0372D	40mm	50/500	52.5X26X27cm	24kg	3.85

钢管柄橡胶锤(黑色)

RUBBER Mallet WITH STEEL HANDLE



- ★ 如担心钢锤敲击时会破坏表面，可使用胶锤，也可用于防爆作业。

型号 ITEM NO.	规格 SIZE	装箱数 PCS	体积 MEAS	重量 W	RMB
W0161A	300g	12/60	31X28X47cm	19kg	11.77
W0161B	500g	10/40	38X33X46cm	22kg	16.48
W0161C	750g	6/24	44X44X25cm	19kg	20.51

木柄橡胶锤(黑色)

RUBBER Mallet WITH WOOD HANDLE



- ★ 如担心钢锤敲击时会破坏表面，可使用胶锤，也可用于防爆作业。

型号 ITEM NO.	规格 SIZE	装箱数 PCS	体积 MEAS	重量 W	RMB
W0165A	300g	72	35X32X30cm	22kg	10.65
W0165B	500g	48	38X37X31cm	25kg	15.43
W0165C	750g	36	42X37X31cm	28kg	19.23

木柄橡胶锤(白色)

RUBBER Mallet WITH WOOD HANDLE



- ★ 如担心钢锤敲击时会破坏表面，可使用胶锤，也可用于防爆作业。

型号 ITEM NO.	规格 SIZE	装箱数 PCS	体积 MEAS	重量 W	RMB
W0164	500g	48	38X37X31cm	25kg	27.65

无弹力锤

DEAD BELOW HAMMER



- ★ 锤头内含钢珠，敲击时不反弹。
- ★ 橡胶包钢柄把手，更大施力。
- ★ 橡胶柔软表面，不损伤敲击表面。

型号 ITEM NO.	规格 SIZE	装箱数 PCS	体积 MEAS	重量 W	RMB
W0166A	1P	6/36	43X32X27cm	27kg	49.53
W0166B	1.5P	6/24	43X34.5X27cm	22kg	55.86
W0166C	2P	6/24	42.5X36X28cm	26kg	63.31
W0166D	3P	6/12	38X28X21cm	18kg	81.07
W0166E	4P	6/12	40X40X22cm	24kg	119.22

弹簧柄敲锈锤

HAMMER WITH SPRING HANDLE



- ★ 敲击锈渍。
- ★ 电焊除渣，手柄防震设计。

型号 ITEM NO	规格 SIZE	装箱数 PCS	体积 MEAS	重量 W	RMB
W2617	300g	8/80	72X31X26cm	22kg	58.46

胡桃木柄钣金修理锤 (扁) (镜面抛光)

MIRROR POLISHED REPAIR HAMMER WITH WALNUT HANDLE



- ★ 锤头采用高碳钢整体锻造成型，经淬火处理不易断裂。
- ★ 微型状平面，使用时敲击面受力更均匀。
- ★ 核桃柄，干燥性、弹性佳；带网纹，手感舒适并可防止滑手。

型号 ITEM NO	规格 SIZE	装箱数 PCS	体积 MEAS	重量 W	RMB
W2618		6/36	46X39X24cm	17kg	92.80

7件套汽车修理工具组套 (镜面抛光)

7PCS MIRROR POLISHED CAR REPAIRING TOOLS SET



- ★ 配置：
- 墩形钣金衬铁
 - 铲形钣金衬铁
 - 弯形钣金衬铁
 - 扁形钣金衬铁
 - 轻式缩减钣金锤
 - 鹤嘴精整钣金锤
 - 直面精整钣金锤

型号 ITEM NO	规格 SIZE	装箱数 PCS	体积 MEAS	重量 W	RMB
W2619		4	36X35X27cm	23kg	388.79

鸟刨 (镶钢)

BIRD-PLANER



- ★ 刀身采用优质铸铁压铸，刀片采用特殊钢精工制造而成。
- ★ 刃口经特殊热处理，硬度达HRC60-62。
- ★ 适用于木棒、木条及其他圆弧面的木材。

型号 ITEM NO	规格 SIZE	装箱数 PCS	体积 MEAS	重量 W	RMB
W0552	225mm	12/72	39.5X28X38.5cm	17kg	31.59

优质黑檀木精工木刨

HIGH QUALITY EBONY PLANER



- ★ 采用黑檀木制作而成，坚固耐用，握感舒适。
- ★ 木刨刀片出口安装铜条，使用寿命更持久。
- ★ 刨刀斜度45°，使用过程中不塞口。
- ★ 单价不含刨刀片，刨刀片需要另买。

型号 ITEM NO	规格 SIZE	装箱数 PCS	体积 MEAS	重量 W	RMB
W2620A	6"X180mm				125.28
W2620B	6"X280mm				162.92
W2620C	6"X320mm				188.02

精工木刨 (红木)

SHUN-GEE POLISHING PLANER



升级为进口红木

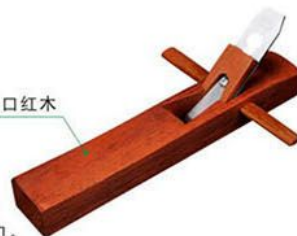

- ★ 外形美观，坚固耐用，握感舒适。
- ★ 刨刀斜度45°，使用过程中不塞口。
- ★ 木刨刀片出口安装铜条，使用寿命更持久。
- ★ 单价不含刨刀片，刨刀片需要另买。

型号 ITEM NO	规格 SIZE	装箱数 PCS	体积 MEAS	重量 W	RMB
W0077D	5"X110mm	108	48X39X25.5cm	25kg	32.91
W0077A	6"X180mm	60	31X28X32cm	25kg	46.80
W0077B	6"X250mm	42	31X28X32cm	28kg	49.41
W0077C	6"X300mm	40	31X28X32cm	31kg	53.07

港式辽国黑檀木小光刨

HONG KONG-STYLE LIAO COUNTRY EBONY SMALL PLANE



- ★ 刨壳采用辽国黑檀木制作而成，坚固耐用，握感舒适。
- ★ 刨刀采用优质高速钢经锻打后，淬火平磨而成，刀刃锋利，经久耐用。
- ★ 木刨刀片出口安装铜条，使用寿命更持久。
- ★ 刨刀斜度45°，使用过程中不塞口。
- ★ 用于高级木制品最后修边及刨木。

型号 ITEM NO	规格 SIZE	装箱数 PCS	体积 MEAS	重量 W	RMB
W4396	40X127mm	100	41X41X52cm	22kg	52.59

港式印尼红木刨

HONG KONG-STYLE INDONESIA MAHOGANY PLANE



- ★ 刨刀采用优质高速钢经锻打后，淬火平磨而成，刀刃锋利，经久耐用。
- ★ 刨壳采用印尼红木制作而成，坚固耐用，握感舒适。
- ★ 用于高级木制品最后修边及刨木。
- ★ 木刨刀片出口安装铜条，使用寿命更持久。
- ★ 刨刀斜度45°，使用过程中不塞口。

型号 ITEM NO	规格 SIZE	装箱数 PCS	体积 MEAS	重量 W	RMB
W4393A	62X180mm	1/35	42X26X34cm	29kg	73.06
W4393B	62X280mm	1/30	39X30X40cm	24kg	93.26
W4393C	62X350mm	1/20	38.5X30X40.5cm	29kg	113.43

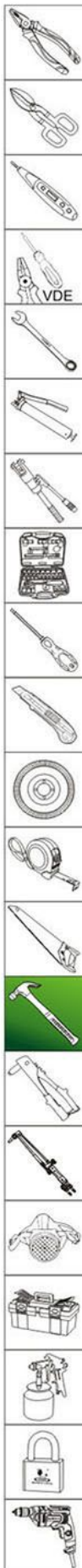

木工铁盖

CARPENTER'S TOP IRON



型号 ITEM NO	规格 SIZE	装箱数 PCS	体积 MEAS	重量 W	RMB
W0076	44mm	12/360	32X23X18cm	34kg	2.84

刨刀

PLANING CUTTER



★ 采用合金钢经热处理而成，刀口又经特殊钢材回火处理，锋利度极佳。

型号 ITEM NO	规格 SIZE	装箱数 PCS	体积 MEAS	重量 W	RMB
W0351A	44mm	12/180	38.5X28.5X19cm	32kg	20.28
W0351B	51mm	10/180			22.26

高速钢刨刀

HIGH SPEED STEEL
PLANING CUTTER



★ 刀刃采用优质高速钢经锻造后，淬火平磨而成，刀刃锋利，经久耐用。

型号 ITEM NO	规格 SIZE	装箱数 PCS	体积 MEAS	重量 W	RMB
W3388	44mm	10/180	45X25X14.5cm		43.48

不锈钢角匙

STAINLESS ANGLE
PUTTY KNIFE



(STAINLESS)

★ 优质塑料制作成形手柄，结构简单，防滑手感好。
★ 采用优质钢制造，表面抛光处理，角度90度角，修墙角专用刀。

型号 ITEM NO	规格 SIZE	装箱数 PCS	体积 MEAS	重量 W	RMB
W4415	阴角	12/120	50X28X52cm	20kg	23.94

不锈钢角匙

STAINLESS ANGLE
PUTTY KNIFE



(STAINLESS)

★ 优质塑料制作成形手柄，结构简单，防滑手感好。
★ 采用优质钢制造，表面抛光处理，角度90度角，修墙角专用刀。

型号 ITEM NO	规格 SIZE	装箱数 PCS	体积 MEAS	重量 W	RMB
W4416	阳角	12/120	50X28X52cm	18kg	23.94

砖刀(双面)

BRICK TROWEL(DOUBLE-FACED)



(SK-55)

★ 采用全新PP塑料手柄，50#高碳钢刀片，经久耐用。

型号 ITEM NO	规格 SIZE	装箱数 PCS	体积 MEAS	重量 W	RMB
W4296		1/50	43X31X12.5cm	27.5kg	26.92

牛筋柄灰匙

PLASTERING TROWEL



★ 采用牛筋手柄，经久耐用。

型号 ITEM NO	规格 SIZE	装箱数 PCS	体积 MEAS	重量 W	RMB
W4569	19.5X10X9cm	30/90	51.5X36.5X32cm	34kg	19.74

塑柄灰匙

PLASTIC HANDLE TROWEL



★ 选用高强度锰钢
★ 高强度PPE手柄，超大手柄手感舒适。
★ 手柄防松螺丝固定

型号 ITEM NO	规格 SIZE	装箱数 PCS	体积 MEAS	重量 W	RMB
W4568A	16x8.5x7.5cm	150	44x34x31cm	32kg	10.13
W4568B	17x9.5x8.5cm	100	46x33x29.5cm	23kg	10.54
W4568C	19x11x10cm	100	51.5X36.5X32cm	26kg	10.94

海绵灰匙

SPONGE TROWEL



★ 人体工程学原理设计手柄，握感舒适，使用方便。

型号 ITEM NO	规格 SIZE	装箱数 PCS	体积 MEAS	重量 W	RMB
W4570		12/144	51X46X56cm	23.5kg	14.22

塑料泥板

PLASTIC MUD PLATE



★ 底部

★ 塑料材质，使用轻巧，经久耐用。
★ 板面平整，麻面的底部凹槽设计，使用效果更佳。

型号 ITEM NO	规格 SIZE	装箱数 PCS	体积 MEAS	重量 W	RMB
W0657	295X170X7mm	48	61X29.5X45.5cm	16kg	19.91

塑料泥板

PLASTIC MUD PLATE



★ 底部

★ 塑料材质，使用轻巧，经久耐用。
★ 板面平整，麻面的底部凹槽设计，使用效果更佳。

型号 ITEM NO	规格 SIZE	装箱数 PCS	体积 MEAS	重量 W	RMB
W0658	275X170X7mm	48	59X27.5X45.5cm	15.5kg	19.91

塑柄泥板 (无钉)
PLASTERING TROWEL

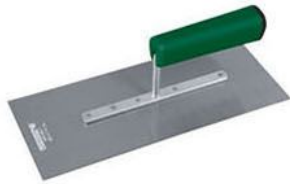

- ★ 双色塑柄, 防滑手感好。

型号 ITEM NO	规格 SIZE	装箱数 PCS	体积 MEAS	重量 W	RMB
W0661	26X11cm	90	43X34X32.5cm	29kg	12.54

牛筋柄泥板
PLASTERING TROWEL

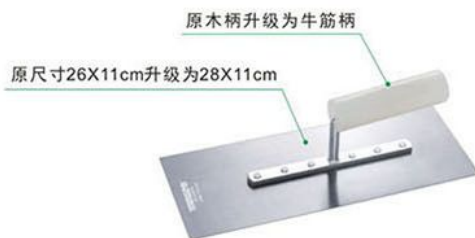

型号 ITEM NO	规格 SIZE	装箱数 PCS	体积 MEAS	重量 W	RMB
W0636	28X11cm	20/60	51.5X36.5X32cm	21kg	18.14

小泥板
TROWEL



- ★ 采用优质高碳钢制造, 表面镜面精抛光。
- ★ 板身整体特殊热处理, 弹性好。

型号 ITEM NO	规格 SIZE	装箱数 PCS	体积 MEAS	重量 W	RMB
W0620	21X7.5X8.8cm	12/144	47X39X49cm	28kg	11.24

塑柄泥板 (不锈钢)
PLASTERING TROWEL



- ★ 优质塑料制作成形手柄, 结构简单, 防滑手感好。
- ★ 采用优质钢制造, 表面抛光处理, 底部平直, 批灰专用抹泥刀。

型号 ITEM NO	规格 SIZE	装箱数 PCS	体积 MEAS	重量 W	RMB
W4572	24x11X9cm	12/60	46.5X26X49.5cm	18kg	33.20

锯齿瓷砖泥板 (不锈钢)
SAWTOOTH TILE TROWEL



- ★ ABS塑料制作一体成形手柄, 结构简单, 防滑手感好。
- ★ 采用优质钢制造, 表面抛光处理, 底部平直, 锯齿做地板砖工程专用刀。

型号 ITEM NO	规格 SIZE	装箱数 PCS	体积 MEAS	重量 W	RMB
W4571	28x13cm	12/60	54X30X52cm	18kg	27.95

尖齿泥板
SAWTOOTH PLASTERING TROWEL



- ★ 采用优质锰钢制造。

型号 ITEM NO	规格 SIZE	装箱数 PCS	体积 MEAS	重量 W	RMB
W0660	28X11cm	90	48X37X35cm	32kg	15.69

塑柄泥板
PLASTERING TROWEL



65#

- ★ 采用优质高碳钢制造, 板身发蓝处理。
- ★ 板身整体特殊热处理, 弹性好。

型号 ITEM NO	规格 SIZE	装箱数 PCS	体积 MEAS	重量 W	RMB
W0659	24X10X9cm	30/120	52X45X32cm	18kg	9.18

泥板 (高档木柄)
PLASTERING TROWEL



SK-5

- ★ 采用优质高碳钢制造, 板身发蓝处理。
- ★ 板身整体特殊热处理, 弹性好。

型号 ITEM NO	规格 SIZE	装箱数 PCS	体积 MEAS	重量 W	RMB
W0613	30X9.5cm	6/60	48X33.5X47cm	17.5kg	30.60

带齿泥板
SAWTOOTH PLASTERING TROWEL



SK-5

- ★ 采用优质高碳钢制造, 板身发蓝处理。
- ★ 板身整体特殊热处理, 弹性好。

型号 ITEM NO	规格 SIZE	装箱数 PCS	体积 MEAS	重量 W	RMB
W0614	30X9.5cm	6/60	50X33X48cm	19kg	30.60

泥刀
PLASTERING TROWEL

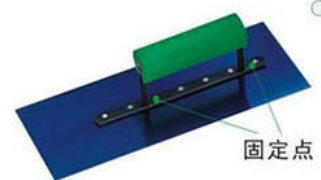

SK-5

- ★ 采用优质高碳钢制造, 板身发蓝处理。
- ★ 板身整体特殊热处理, 弹性好。

型号 ITEM NO	规格 SIZE	装箱数 PCS	体积 MEAS	重量 W	RMB
W0616	28x11.4cm	6/60	61X30.5X48cm	20kg	27.16

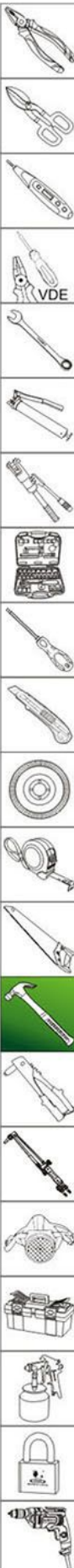

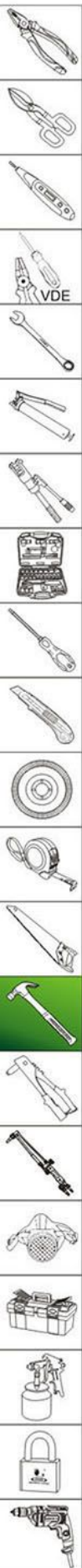

滚筒架 EUROPEAN FRAME



- ★ 手柄塑料部分采用ABS工程材料，坚固耐用；金属部分采用优质不锈钢制造，防锈防腐。

型号ITEMNO	规格SIZE	装箱数PCS	体积MEAS	重量W	RMB
W3006	欧式	100	39X36X26.5cm	15kg	10.20

滚筒 ROLLER COVER



W3004A
黄色条纹滚筒



W3004B
白色滚筒(粗)



W3004C
白色滚筒(细)

- ★ 广泛适用于漆、胶的涂刷，涂刷效果好。

型号ITEMNO	规格SIZE	装箱数PCS	体积MEAS	重量W	RMB
W3004A	9"X3/8"(230X10mm)	100	56.5X28.6X48cm	10.2kg	15.87
W3004B	9"X3/8"(230X10mm)	100	56.5X28.6X48cm	9.4kg	6.87
W3004C	9"X3/8"(230X10mm)	100	56.5X28.6X48cm	9.1kg	12.86

滚筒(套装) ROLLER COVER SET



W3005A
黄色条纹滚筒



W3005B
白色滚筒(粗)



W3005C
白色滚筒(细)

- ★ 广泛适用于漆、胶的涂刷，涂刷效果好。
- ★ 滚筒与滚筒架可单卖。

型号ITEMNO	规格SIZE	装箱数PCS	体积MEAS	重量W	RMB
W3005A	9"X3/8"(230X10mm)	60	43.5X42.5X36.5cm	14.9kg	24.70
W3005B	9"X3/8"(230X10mm)	60	43.5X42.5X36.5cm	14.9kg	15.85
W3005C	9"X3/8"(230X10mm)	60	43.5X42.5X36.5cm	14.9kg	21.64

平口水泥填缝枪 FLAT MOUTH CEMENT JOINT GUN

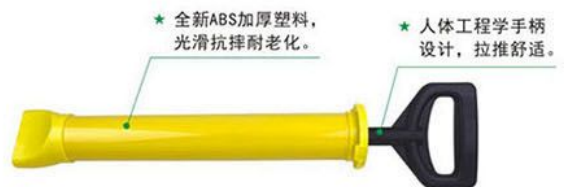

- ★ 全新ABS加厚塑料，光滑抗摔耐老化。
- ★ 人体工程学手柄设计，拉推舒适。
- ★ 优质橡皮圈，密封性好，不宜磨损。
- ★ 不锈钢钢管，不生锈，经久耐用。



- ★ 取代传统以手工填缝施工手法，采用注射器原理。
- ★ 以压力方式将泥浆填充缝隙。
- ★ 多角度全方位，细缝隙均可填满。
- ★ 通过真空吸力吸取泥浆，吸入灌浆器内，再推动手柄，以注射方式将水泥砂浆注入所需部位，灌注快速。
- ★ 拆卸简单，清洗方便。
- ★ 适用于门架、铝合金窗架边填缝，大型水利工程石堪填缝、勾缝及公路石堪填缝等，效果好，实用性强，应用面广。

型号ITEMNO	规格SIZE	装箱数PCS	体积MEAS	重量W	RMB
W2522A	平口	30	69X42X39cm	23kg	36.34

圆口水泥灌浆器 GUICHENOTI CEMENT GROUTING DEVICE



- ★ 全新ABS加厚塑料，光滑抗摔耐老化。
- ★ 人体工程学手柄设计，拉推舒适。
- ★ 优质橡皮圈，密封性好，不宜磨损。
- ★ 不锈钢钢管，不生锈，经久耐用。



- ★ 取代传统以手工填缝施工手法，采用注射器原理。
- ★ 以压力方式将泥浆填充缝隙。
- ★ 多角度全方位，细缝隙均可填满。
- ★ 通过真空吸力吸取泥浆，吸入灌浆器内，再推动手柄，以注射方式将水泥砂浆注入所需部位，灌注快速。
- ★ 拆卸简单，清洗方便。
- ★ 适用于安装防盗门时的水泥灌浆，门架、铝合金窗架边填缝，大型水利工程石堪填缝、勾缝及公路石堪填缝等，效果好，实用性强，应用面广。

型号ITEMNO	规格SIZE	装箱数PCS	体积MEAS	重量W	RMB
W2523A	圆口	30	69X42X39cm	20.5kg	36.34

木柄油灰刀

PUTTY KNIFE WITH WOODEN HANDLE



- * 精品木工制作成形手柄，结构简单，防滑手感好。
- * 采用不锈钢制造，表面抛光处理，刀口平直，钢性好，产品耐用。

型号 ITEM NO	规格 SIZE	装箱数 PCS	体积 MEAS	重量 W	RMB
W3007A	2"/50mm	12/240	56X24.5X28cm	21kg	6.13
W3007B	3"/75mm	12/240	56X26.5X28cm	23kg	6.82
W3007C	4"/100mm	12/240	56X29.5X28cm	24kg	7.74
W3007D	5"/125mm	12/240	56X37.5X28cm	30kg	8.33

双色柄油灰刀(特殊钢)

PUTTY KNIFE



- * 符合人体工程学设计的TPR/PP双色手柄，使用舒适，不易疲劳。
- * 刀片使用304不锈钢，经研磨，热处理，镜面抛光等各道严格工序，保证优良品质。
- * 刀片全通式结构，手柄和刀片使用铆钉与鸡眼铆合，更稳固耐用，不易移位脱落。

型号 ITEM NO	规格 SIZE	装箱数 PCS	体积 MEAS	重量 W	RMB
W3002A	1"/25mm	12/288	48.9X22.5X25.6cm	20kg	9.14
W3002B	1½"/36.5mm	12/288	48.9X22.5X25.6cm	20kg	9.44
W3002C	2"/50mm	12/288	48.9X22.5X25.6cm	21.5kg	10.07
W3002D	3"/75mm	12/288	54.9X22.5X25.6cm	24kg	11.37
W3002E	4"/100mm	12/288	45.6X34.8X25.6cm	24.5kg	14.29
W3002F	5"/125mm	12/192	50.4X33.7X19.6cm	24.5kg	16.57

塑柄油灰刀(特殊钢)

PUTTY KNIFE WITH PLASTIC HANDLE



- * 刀片采用不锈钢材质，表面镜面处理，刀片研磨、热处理，韧性强
- * 塑胶手柄，握感舒适。

型号 ITEM NO	规格 SIZE	装箱数 PCS	体积 MEAS	重量 W	RMB
W0625B	1½"/36.5mm	12/240	46.5X25X31cm	11.3kg	6.19
W0625C	2"/50mm	12/240	46.5X25X31cm	13kg	7.31
W0625D	2½"/62.5mm	12/240	46.5X25X31cm	14.5kg	7.69
W0625E	3"/75mm	12/240	46.5X25X31cm	15.5kg	8.17
W0625F	4"/100mm	12/240	50X32X32cm	15.5kg	9.46
W0625G	5"/125mm	12/240	50X32X32cm	20.5kg	11.10
W0625H	6"/150mm	12/240	50X32X32cm	22.5kg	12.00

便捷式刮污刀

SCRAPER BLADE



- * 采用全新ABS塑料手柄，高碳钢刀片，经久耐用。
- * 用于清洁玻璃、地板、地砖、墙壁等表面杂物。
- * 刀片长102mm(附刀片10片)。

型号 ITEM NO	规格 SIZE	装箱数 PCS	体积 MEAS	重量 W	RMB
W4126	102mm	12/144	45X39.5X40cm	23kg	11.76
W4126B	刀片	200/2400	28X22.6X16.2cm	18kg	0.49

便捷式刮污刀

SCRAPER BLADE



- * 采用全新ABS塑料手柄，高碳钢刀片，经久耐用。
- * 用于清洁玻璃、地板、地砖、墙壁等表面杂物。

型号 ITEM NO	规格 SIZE	装箱数 PCS	体积 MEAS	重量 W	RMB
W4127	210mm	45/360	54X35X28cm	33kg	6.54

便捷式刮污刀

SCRAPER BLADE



- * 手柄采用全新ABS塑料。
- * 刀体采用钢管及铝合金制造，45#高碳钢刀片，经久耐用。
- * 用于清洁玻璃、地板、地砖、墙壁等表面杂物。

型号 ITEM NO	规格 SIZE	装箱数 PCS	体积 MEAS	重量 W	RMB
W4316	短柄 210mm	1/60	55.5X43.5X23.5cm	9kg	13.78

便捷式刮污刀

SCRAPER BLADE



- * 用于清洁玻璃、地板、地砖、墙壁等表面杂物。

型号 ITEM NO	规格 SIZE	装箱数 PCS	体积 MEAS	重量 W	RMB
W4317	长柄 330mm	1/60	50X29.5X47.5cm	15kg	29.54

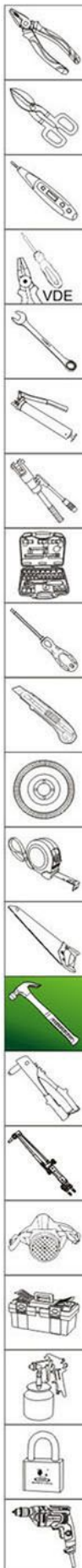

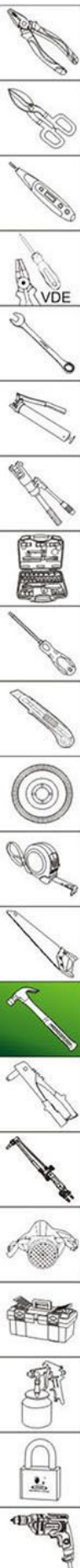

5件套销冲

5 PCS CHISEL SET



- * 规格:
中心冲 4X120mm 圆锥冲 3X120mm
销冲 4X150mm 钎头 5X130mm
扁凿 12X130mm
- * 产品尺寸精度及硬度按照德国 DIN 标准。
- * 安全性严格按照美国 ASME 标准。
- * 材料采用 CR-V60 铬钒钢，强度高韧性好。
- * 表面采用镀铬处理，防锈能力强。



型号 ITEM NO	规格 SIZE	装箱数 PCS	体积 MEAS	重量 W	RMB
W4140		10/40	48X26X19cm	15kg	70.61

6件套圆柱冲

6 PCS PIN CHISEL SET



- * 采用CR-V铬钒钢精工锻造。
- * 适用于钳工、建筑装潢、模具制造、机械加工等方面。
- * 规格: 2X6X150mm, 3X8X150mm
4X8X150mm, 5X8X150mm
6X10X150mm, 8X10X150mm



型号 ITEM NO	规格 SIZE	装箱数 PCS	体积 MEAS	重量 W	RMB
W0448		10/40	36X24X23cm	17.5kg	70.73

12件套冲凿

12 PCS PUNCH & CHISEL SET



- * 采用CR-V铬钒钢精工锻造。
- * 适用于钳工、建筑装潢、模具制造、机械加工等方面。
- * 配置: 圆锥冲: 2X10X140mm
中心冲: 6X10X100mm, 8X11X115mm
平凿: 10X8X140mm, 12X10X150mm
16X12X170mm
圆柱冲: 1.5X6X150mm, 3X8X150mm
4X8X150mm, 5X8X150mm
6X10X150mm, 8X10X150mm



型号 ITEM NO	规格 SIZE	装箱数 PCS	体积 MEAS	重量 W	RMB
W0449		10/20	35X27.5X25cm	21kg	151.41

6件套冲凿

6 PCS PUNCH & CHISEL SET



- * 配置:
平凿: 8X14X150mm
11X17X175mm
12X20X200mm
中心冲: 4.8X10X150mm
圆柱冲: 4.8X10X150mm
圆锥冲: 4.8X10X150mm
- * 采用60CR-V铬钒钢精工锻造。



型号 ITEM NO	规格 SIZE	装箱数 PCS	体积 MEAS	重量 W	RMB
W3156		25	27X23X17cm	24.5kg	74.54

中心冲

CENTER CHISEL



材质为60CR-V



- * 采用CR-V铬钒钢精工锻造。
- * 适用于钳工、模具制造、机械加工与维修方面。

型号 ITEM NO	规格 SIZE	装箱数 PCS	体积 MEAS	重量 W	RMB
W0446A	8X13X112mm	10/180	51X26X45cm	24kg	14.34
W0446B	6X10X100mm	10/180	43X26X45cm	15kg	10.66

圆柱冲

PIN CHISEL



- * 采用CR-V铬钒钢精工锻造。
- * 适用于钳工、模具制造、机械加工与维修方面。

型号 ITEM NO	规格 SIZE	装箱数 PCS	体积 MEAS	重量 W	RMB
W0562A	3X8X150mm	12/48			9.56
W0562B	6X10X150mm	12/48			12.53

圆锥冲

SOLID CHISEL



- * 采用CR-V铬钒钢精工锻造。
- * 适用于钳工、模具制造、机械加工与维修方面。

型号 ITEM NO	规格 SIZE	装箱数 PCS	体积 MEAS	重量 W	RMB
W0447A	3X10X150mm	15/180	33.5X24.5X34.5cm	16.5kg	11.91

圆柱冲

PIN CHISEL



材质为60CR-V



- * 采用60CR-V铬钒钢精工锻造。
- * 适用于钳工、模具制造、机械加工与维修方面。

型号 ITEM NO	规格 SIZE	装箱数 PCS	体积 MEAS	重量 W	RMB
W3154	5X10X150mm	10/180	43X26X45cm	17kg	10.96

中心冲

CENTER CHISEL



材质为60CR-V



- * 采用60CR-V铬钒钢精工锻造。
- * 适用于钳工、模具制造、机械加工与维修方面。

型号 ITEM NO	规格 SIZE	装箱数 PCS	体积 MEAS	重量 W	RMB
W3155	5X10X150mm	10/180	43X26X45cm	18.5kg	10.96

平凿
FLAT CHISEL



- ★ 采用CR-V铬钒钢精工锻造。
- ★ 适用于钳工、模具制造、机械加工与维修方面。

型号 ITEM NO	规格 SIZE	装箱数 PCS	体积 MEAS	重量 W	RMB
W0444A	20X16X300mm	6/48	45.5X39.5X18cm	26kg	38.76
W0444B	19X16X250mm	12/48	28.5X18.5X13cm	20.5kg	34.54
W0444C	16X12X170mm	6/60	28.5X24X28.5cm	12kg	22.95
W0444D	11X10X165mm	10/180	80X26.7X25.7cm	21.5kg	17.69
W0444E	8X14X150mm	10/180	51.5X29.5X25cm	24.5kg	14.89

尖凿
POINTED CHISEL



- ★ 采用CR-V铬钒钢精工锻造。
- ★ 适用于钳工、模具制造、机械加工与维修方面。

型号 ITEM NO	规格 SIZE	装箱数 PCS	体积 MEAS	重量 W	RMB
W0445A	4X16X300mm	12/48	33.5X15X16.5cm	24kg	38.05
W0445B	4X16X250mm	12/48	28X18X13cm	20.5kg	34.13

扁凿
FLAT CHISEL



- ★ 采用60CR-V合金钢锻造，刃口锋利，经久耐用。
- ★ 敲击部位倒角加工，着力点更精确，防止冲空。
- ★ 精细抛光，表面光洁。 ★ 凿头加宽，使用更方便。

型号 ITEM NO	规格 SIZE	装箱数 PCS	体积 MEAS	重量 W	RMB
W3153A	13X23X300mm	6/48	39X37X17.5cm	30.5kg	39.03
W3153B	13X23X250mm	6/48	37X37X16cm	25.5kg	35.10
W3153C	12X20X200mm	10/60	37X30.5X20cm	20.5kg	24.99

尖凿
POINTED CHISEL



- ★ 采用优质高碳钢精工锻造。
- ★ 适用于钳工、模具制造、机械加工与维修方面。

型号 ITEM NO	规格 SIZE	装箱数 PCS	体积 MEAS	重量 W	RMB
W3149A	14X200mm	6/60	34X23X9cm	14.5kg	9.27
W3149B	16X250mm	6/60	34X29X9cm	23kg	15.14
W3149C	16X300mm	6/60	34X33X9cm	27.5kg	17.61

双色柄扁凿
DOUBLE COLOR HANDLE FLAT CHISEL



- ★ 采用60CR-V铬钒钢精工锻造。
- ★ 适用于钳工、模具制造、机械加工与维修方面。

型号 ITEM NO	规格 SIZE	装箱数 PCS	体积 MEAS	重量 W	RMB
W3152	12X23X300mm	6/48	52.5X37X30cm	34.5kg	47.87

双色柄平凿
COLD CHISEL



- ★ 采用CR-V铬钒钢精工锻造。
- ★ 符合人体工程学设计的手柄有效防滑、防震。
- ★ 适用于钳工、装潢、石材加工等方面。

型号 ITEM NO	规格 SIZE	装箱数 PCS	体积 MEAS	重量 W	RMB
W0443A	19X16X300mm	6/48	36X26X40cm	34kg	56.99

双色柄尖凿
CONCRETE CHISEL



- ★ 采用CR-V铬钒钢精工锻造。
- ★ 符合人体工程学设计的手柄有效防滑、防震。
- ★ 适用于钳工、装潢、石材加工等方面。

型号 ITEM NO	规格 SIZE	装箱数 PCS	体积 MEAS	重量 W	RMB
W0443B	4X16X300mm	6/48	47X36X37cm	32kg	56.99

安装撬棒
INSTALLATION PRY RODS



- ★ 采用优质高碳钢精工锻造，经高频淬火，镜面精抛光处理。

型号 ITEM NO	规格 SIZE	装箱数 PCS	体积 MEAS	重量 W	RMB
W4233A	17X500mm	6/24	52X15X8cm	20.5kg	47.06
W4233B	17X600mm	6/24	62X15X8cm	24.5kg	51.76
W4233C	17X700mm	6/24	72X15X8cm	28kg	55.42
W4233D	17X800mm	6/24	82X15X8cm	34kg	63.27

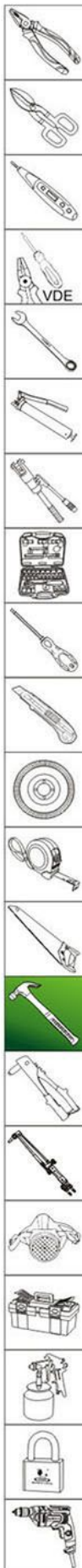

方橄榄柄木工凿

EUROPEAN ROUND HANDLE WOODWORKING CHISEL

65#



- ★ 刀杆采用65#锰钢精工锻造，整体热处理。
- ★ 刀刃打磨精细，经久耐用，可反复打磨使之锋利。
- ★ 包塑手柄，美观耐用。

型号ITEMNO	规格SIZE	装箱数PCS	体积MEAS	重量W	RMB
W0075A	3/8" (9mm)	10/100	55X33X22.5cm	20kg	18.39
W0075B	1/2" (13mm)	10/100	55X33X22cm	20kg	18.39
W0075C	1/2" (13mm)	10/100	55X33X22.5cm	20kg	18.39
W0075D	3/4" (19mm)	10/100	55X33X22.5cm	20kg	18.39
W0075E	1" (25mm)	10/100	55X33X22.5cm	22kg	18.39
W0075F	1 1/2" (38mm)	10/100	55X33X22.5cm	22kg	23.77
W0075G	1 1/2" (32mm)	10/100	55X33X22.5cm	22kg	23.77
W0075H	1 3/4" (44mm)	10/100	55X33X31cm	22kg	23.77

塑柄半圆型木工凿

WOODWORKING CHISEL

65#



- ★ 刀杆采用65#锰钢精工锻造，整体热处理。
- ★ 刀刃打磨精细，经久耐用，可反复打磨使之锋利。
- ★ 穿心铁铆钉包塑手柄，坚固耐用。

型号ITEMNO	规格SIZE	装箱数PCS	体积MEAS	重量W	RMB
W0074A	3/8" (9mm)	10/100	55X33X22.5cm	20kg	29.30
W0074B	1/2" (13mm)	10/100	55X33X22.5cm	20kg	29.30
W0074C	3/4" (19mm)	10/100	55X33X22.5cm	20kg	29.30
W0074D	1" (25mm)	10/100	55X33X22.5cm	20kg	29.30
W0074E	1 1/2" (38mm)	10/100	55X33X22.5cm	22kg	29.30

4件套长柄木工凿

FOUR-PIECE LONG-HANDLED WOODWORKING CHISEL

65#



- ★ 刀杆采用淬火钢精工锻造。
- ★ 刀刃打磨精细，经久耐用，可反复打磨使之锋利。
- ★ 包塑手柄，美观耐用。

型号ITEMNO	规格SIZE	装箱数PCS	体积MEAS	重量W	RMB
W0070	6mm 12mm 18mm 25mm	1/30	68.5X40.5X22.5cm	19kg	79.35

多功能木工凿

WOODWORKING CHISEL

65#



铲/刻/凿/磨/修多功能

- ★ 刀杆采用65#锰钢精工锻造，整体热处理。
- ★ 刀刃打磨精细，经久耐用，可反复打磨使之锋利。

型号ITEMNO	规格SIZE	装箱数PCS	体积MEAS	重量W	RMB
W3495A	1/2" (13mm)	6/60	55X33X22.5cm	13.5kg	36.52
W3495B	3/4" (19mm)	6/60	55X33X22.5cm	13.5kg	36.52
W3495C	1" (25mm)	6/60	55X33X22.5cm	16kg	36.52

穿心柄木工凿

WOODWORKING CHISEL



- ★ 刀杆采用65#锰钢精工锻造，整体热处理。
- ★ 刀刃打磨精细，经久耐用，可反复打磨使之锋利。
- ★ 手柄整体金属穿心，双色ABS工程材料包塑手柄。

型号ITEMNO	规格SIZE	装箱数PCS	体积MEAS	重量W	RMB
W0151A	3/8" (9mm)	8/48	38X34X25cm	24kg	26.88
W0151B	1/2" (13mm)	8/48	38X34X25cm	24kg	26.88
W0151C	3/8" (16mm)	8/48	38X34X25cm	25.5kg	26.88
W0151D	3/4" (19mm)	8/48	38X34X25cm	24.5kg	26.88
W0151E	1" (25mm)	8/48	38X34X25cm	25kg	26.88
W0151F	1 1/2" (38mm)	8/48			31.64
W0151G	1 3/4" (44mm)	8/48			31.64

穿心铆钉柄木工凿(双色柄)

WOODWORKING CHISEL

65#



- ★ 刀杆采用65#锰钢精工锻造，整体热处理。
- ★ 刀刃打磨精细，经久耐用，可反复打磨使之锋利。
- ★ 穿心透明ABS工程材料手柄，美观坚固。

型号ITEMNO	规格SIZE	装箱数PCS	体积MEAS	重量W	RMB
W0072A	3/8" (9mm)	12/108	51X28X32cm	11.5kg	20.28
W0072B	3/8" (16mm)	12/108	51X28X32cm	12kg	20.28
W0072C	1/2" (13mm)	12/108	51X28X32cm	11.5kg	20.28
W0072D	3/4" (19mm)	12/108	51X28X32cm	12kg	20.28
W0072E	1" (25mm)	12/108	51X28X32cm	12kg	20.28
W0072F	1 1/2" (38mm)	12/108	51X28X32cm	14kg	22.27
W0072G	1 1/2" (32mm)	12/108	51X28X32cm	14kg	22.27

穿心铁铆钉柄木工凿

WOODWORKING CHISEL

65#



- ★ 刀杆采用65#锰钢精工锻造，整体热处理。
- ★ 刀刃打磨精细，经久耐用，可反复打磨使之锋利。
- ★ 穿心铁铆钉包塑手柄，坚固耐用。

型号ITEMNO	规格SIZE	装箱数PCS	体积MEAS	重量W	RMB
W0073A	3/8" (9mm)	12/108	51X28X32cm	11.5kg	16.37
W0073B	3/8" (16mm)	12/108	51X28X32cm	12kg	16.37
W0073C	1/2" (13mm)	12/108	51X28X32cm	11.5kg	16.37
W0073D	3/4" (19mm)	12/108	51X28X32cm	12kg	16.89
W0073E	1" (25mm)	12/108	51X28X32cm	12kg	16.89
W0073F	1 1/2" (38mm)	12/108	51X28X32cm	14kg	22.57
W0073G	1 1/2" (32mm)	12/108	51X28X32cm	14kg	22.57

墨斗

INK FOUNTAIN



型号 ITEM NO	规格 SIZE	装箱数 PCS	体积 MEAS	重量 W	RMB
W3861		12/144	53.5x30.5x35cm	11.5kg	14.58

粉瓶

POWDER BOTTLE



- * 规格: 4oz, 115g.
- * 粉盒采用微粒子, 使用寿命长, 线迹清晰, 不褪色.

型号 ITEM NO	规格 SIZE	装箱数 PCS	体积 MEAS	重量 W	RMB
W3862A	绿色	12/96	39.5x37.5x31.5cm	14.5kg	8.81
W3862B	红色	12/96	39.5x37.5x31.5cm	14.5kg	8.81
W3862C	蓝色	12/96	39.5x37.5x31.5cm	14.5kg	8.81

不锈钢钢筋扎钩

NEW STYLE STAINLESS STEEL TIE HOOK FOR STEEL REINFORCEMENT

SK-55



- * 配内六角.
- * 超硬, 耐腐蚀、耐磨.
- * 特殊工艺热装配, 手柄全封闭, 钢珠内置, 永不脱落.
- * 加长绑扎摇杆, 建筑工人在绑扎钢筋更方便, 快捷, 不伤手, 高效.

型号 ITEM NO	规格 SIZE	装箱数 PCS	体积 MEAS	重量 W	RMB
W4566	280mm	20/120			21.70

不锈钢钢筋扎钩

NEW STYLE STAINLESS STEEL TIE HOOK FOR STEEL REINFORCEMENT

SK-55



- * 超硬, 耐腐蚀、耐磨.
- * 特殊工艺热装配, 手柄全封闭, 钢珠内置, 永不脱落.
- * 加长绑扎摇杆, 建筑工人在绑扎钢筋更方便, 快捷, 不伤手, 高效.

型号 ITEM NO	规格 SIZE	装箱数 PCS	体积 MEAS	重量 W	RMB
W4576	250mm	24/144	56X33X22cm	38.5kg	14.12

吊线坠

PLUMB BOB



- * 带强磁, 能自动吸附在钢铁表面.
- * 带自动锁扣功能, 可固定在木板或其它低硬度材料上.
- * 可快速定位, 收线自如, 操作简单.

型号 ITEM NO	规格 SIZE	装箱数 PCS	体积 MEAS	重量 W	RMB
W4446	4.5mX300g	6/36	43X29X37.5cm	17.5kg	85.29

吊线坠

PLUMB BOB



W0235

W0236

- * 带强磁, 能自动吸附在钢铁表面.
- * 带自动锁扣功能, 可固定在木板或其它低硬度材料上.
- * 可快速定位, 收线自如, 操作简单.

型号 ITEM NO	规格 SIZE	装箱数 PCS	体积 MEAS	重量 W	RMB
W0235	3mX300g	6/36	38.5X28X38.5cm	18.5kg	59.17
W0236	6mX400g	6/36	46X29.5X38.5cm	22.5kg	69.35

吊线坠

PLUMB BOB



- * 高精密磨具一次成型锻造, 实心材质, 大头吊扣.
- * 实心锤体同心高度, 更好的提高检测垂直精度.
- * 锤体带有防滑胶圈, 方便操作使用.

型号 ITEM NO	规格 SIZE	装箱数 PCS	体积 MEAS	重量 W	RMB
W0476B	300g	12/72	53X26X17.5cm	27kg	16.17
W0476C	400g	12/72	60X38.5X17.5cm	34kg	18.54
W0476D	500g	8/48	61X30.5X21cm	26kg	20.86
W0476E	750g	8/48	60.5X24X20.5cm	36kg	26.14

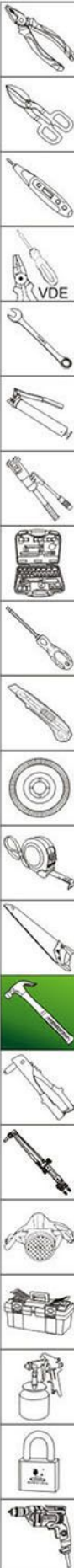

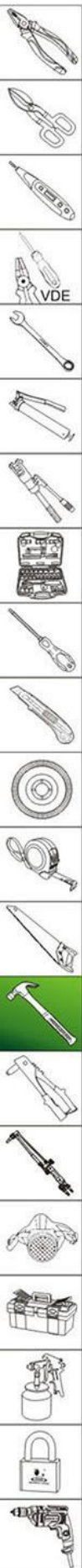

手动卷取式墨斗 HANDING CARPENTER INK MARKER



- ★ 墨线上墨均匀。墨线鲜明。
- ★ 防止墨线逆转结构设计。
- ★ 取线时针尖不会飞出，使用安全，用手取线时针尖不会造成阻碍。
- ★ 门盖设有自闭结构，开闭方便，既加墨方便，又能随时查看墨斗的干燥程度和防止尘灰进入。

型号 ITEM NO	规格 SIZE	装箱数 PCS	体积 MEAS	重量 W	RMB
W3858	15米线	8/64	54.5X47.5X48cm	8kg	36.49

卷线墨斗 CARPENTER INK MARKER



- ★ 体积小，重量轻。
- ★ 防止墨汁挥发结构设计，耐用。
- ★ 墨线上墨均匀。墨线鲜明。

型号 ITEM NO	规格 SIZE	装箱数 PCS	体积 MEAS	重量 W	RMB
W0231	25米线	6/72	47.5X44X35.5cm	11kg	29.31

自动卷线墨斗 CARPENTER INK MARKER



- ★ 体积小，重量轻。
- ★ 自动回收，快捷方便。
- ★ 防止墨线逆转结构设计。
- ★ 墨线上墨均匀，墨线鲜明。
- ★ 防止墨汁挥发结构设计，耐用。

型号 ITEM NO	规格 SIZE	装箱数 PCS	体积 MEAS	重量 W	RMB
W0232	15米线	4/48	51X35.5X38.5cm	10kg	35.19

粉线盒 CHALK LINE DEVICE



- ★ ABS工程材料外壳，密封性好不易溢漏。
- ★ 粉盒采用微粒子，使用寿命长，线迹清晰，不褪色。
- ★ 体积小，重量轻，便于携带。
- ★ 附穿线棒可以简单的穿线。

型号 ITEM NO	规格 SIZE	装箱数 PCS	体积 MEAS	重量 W	RMB
W0233	26米线	6/48	74X36.5X51.5cm	20kg	61.51

手动卷取式墨斗 HANDING CARPENTER INK MARKER



- ★ 墨线上墨均匀。墨线鲜明。
- ★ 防止墨线逆转结构设计。
- ★ 取线时针尖不会飞出，使用安全，用手取线时针尖不会造成阻碍。
- ★ 门盖设有自闭结构，开闭方便，既加墨方便，又能随时查看墨斗的干燥程度和防止尘灰进入。

型号 ITEM NO	规格 SIZE	装箱数 PCS	体积 MEAS	重量 W	RMB
W3859	30米线	4/24	51X34X31cm	6kg	64.90

3PCS 粉线盒 CHALK LINE DEVICE



- ★ 采用ABS工程材料外壳，密封性好不易溢漏。
- ★ 粉盒采用微粒子，使用寿命长，线迹清晰，不褪色。
- ★ 体积小，重量轻，便于携带。

型号 ITEM NO	规格 SIZE	装箱数 PCS	体积 MEAS	重量 W	RMB
W0605	30米线	6/48	70.5X38X35cm	15kg	24.54

自动卷线墨斗 CARPENTER INK MARKER



- ★ 体积小，重量轻。
- ★ 自动回收，快捷方便。
- ★ 防止墨线逆转结构设计。
- ★ 墨线上墨均匀，墨线鲜明。
- ★ 防止墨汁挥发结构设计，耐用。

型号 ITEM NO	规格 SIZE	装箱数 PCS	体积 MEAS	重量 W	RMB
W0234B	15米线	6/72	49X34X45cm	11kg	52.01

粉线盒 CHALK LINE DEVICE



- ★ 采用ABS工程材料外壳，密封性好不易溢漏。
- ★ 粉盒采用微粒子，使用寿命长，线迹清晰，不褪色。
- ★ 体积小，重量轻，便于携带。

型号 ITEM NO	规格 SIZE	装箱数 PCS	体积 MEAS	重量 W	RMB
W0271	30米线	6/48	70.5X38X34.5cm		35.36



WYNN'S TOOLS



装潢工具系列

UPHOLSTER TOOLS SERIES

单把万向三合一多功能枪(拉铆/螺母/扩孔) SINGLE UNIVERSAL THREE-IN-ONE MULTI-FUNCTION UN



- ★ 配置明细: 拉铆枪组件: 拉铆拉杆+拉铆套筒+导嘴 (2.4/3.2/4.0/4.8)
- 螺母枪组件: 螺母拉杆+螺母套筒 (M3/M4/M5/M6)
- 扩孔枪组件: 扩孔拉刀(弧形拉刀, 方形拉刀)+扩孔套筒
- 多功能扳手、套筒固定螺帽

型号 ITEM NO.	规格 SIZE	装箱数 PCS	体积 MEAS	重量 W	RMB
W211	11"/275mm	1/8	30.5X24X28.5cm	13.5kg	284.97

拉铆枪(单把) HAND RIVETER



- ★ 全钢结构制造, 防滑手柄。
- ★ 可拉不锈钢和铝制铆钉, 弹簧手柄能自如压出铆钉。
- ★ 适用于 (2.4mm、3.2mm、4.0mm、4.8mm) 铆钉。
- ★ 适用于金属、纤维、皮革和塑料等众多材料的铆接。

型号 ITEM NO.	规格 SIZE	装箱数 PCS	体积 MEAS	重量 W	RMB
W109A	250mm	6/24	36X24.5X36cm	15kg	45.65

铝合金拉铆枪(单把) ALUMINIUM ALLOY HAND RIVETER



- ★ 高强度铝合金制造, 防滑手柄。
- ★ 可拉不锈钢和铝制铆钉, 弹簧手柄能自如压出铆钉。
- ★ 适用于 (2.4mm、3.2mm、4.0mm、4.8mm) 铆钉。
- ★ 适用于金属、纤维、皮革和塑料等众多材料的铆接。

型号 ITEM NO.	规格 SIZE	装箱数 PCS	体积 MEAS	重量 W	RMB
WA107B	250mm	6/24	38X37X28cm	19kg	64.05

单把拉铆枪 HAND RIVETER



- ★ 最大工作行程7mm, 最大力臂倍数27, 可拉2.4mm、3.2mm、4.0mm、4.8mm的铝与铁及不锈钢铆钉。

型号 ITEM NO.	规格 SIZE	装箱数 PCS	体积 MEAS	重量 W	RMB
W209	9"/220mm	5/30	53.5X34X39.5cm	19.7kg	102.40

拉铆枪(单把) HAND RIVETER



- ★ 全钢结构制造, 防滑手柄。
- ★ 可拉不锈钢和铝制铆钉, 弹簧手柄能自如压出铆钉。
- ★ 适用于 (2.4mm、3.2mm、4.0mm、4.8mm) 铆钉。
- ★ 适用于金属、纤维、皮革和塑料等众多材料的铆接。

型号 ITEM NO.	规格 SIZE	装箱数 PCS	体积 MEAS	重量 W	RMB
W109B	250mm	6/24	34.5X33X35cm	14kg	33.34

铝合金拉铆枪(单把) ALUMINIUM ALLOY HAND RIVETER



- ★ 高强度铝合金制造, 防滑手柄。
- ★ 可拉不锈钢和铝制铆钉, 弹簧手柄能自如压出铆钉。
- ★ 适用于 (2.4mm、3.2mm、4.0mm、4.8mm) 铆钉。
- ★ 适用于金属、纤维、皮革和塑料等众多材料的铆接。

型号 ITEM NO.	规格 SIZE	装箱数 PCS	体积 MEAS	重量 W	RMB
WA106	250mm	6/24	36X24.5X36cm	14kg	77.00

高强度单把铆螺母枪 HIGH STRENGTH SINGLE RIVET NUT



型号 ITEM NO.	规格 SIZE	装箱数 PCS	体积 MEAS	重量 W	RMB
WA105	250mm	8/24	44X38X31cm	24.5kg	216.99

三用拉铆枪(拉铆螺母/扩孔)

THREE-IN-ONE HAND RIVETER

SK-55 PAT 专利



拉铆 螺母 扩孔

三片式铬铝合金热处理抓片使用寿命长

防松结构设计导咀不易松动

圆形滚花导咀 无需工具拆卸

新型威力獅双色专利手柄 握感舒适, 美观实用

★ 本产品已荣获国家专利证书
专利号: ZL 2019 3 0530963. 6

★ 配置明细:

拉铆枪组件: 拉铆拉杆+拉铆套筒+导嘴 (2.4/3.2/4.0/4.8/6.4)
铆螺母枪组件: 铆螺母拉杆+铆螺母套筒 (M3/M4/M5/M6/M8/M10)
扩孔枪组件: 扩孔拉刀(弧形拉刀, 方形拉刀)+扩孔套筒
配件盒、多功能扳手、套筒固定螺母、铆钉配件

型号 ITEM NO	规格 SIZE	装箱数 PCS	体积 MEAS	重量 W	RMB
W3508	11"/260mm	1/8	35X30.5X33cm	19kg	397.49

双把拉铆枪

DOUBLE HAND RIVETER

SK-55 PAT 专利

防松结构设计 导咀不易松动

圆形滚花导咀, 无需工具拆卸

三片式铬铝合金热处理抓片 使用寿命长

新型威力獅双色专利手柄 握感舒适, 美观实用

★ 本产品已荣获国家专利证书
专利号: ZL 2019 3 0530963. 6

★ 可拉2.4mm、3.2mm、4.0mm、4.8mm、6.4mm的铝与铁及不锈钢铆钉。

型号 ITEM NO	规格 SIZE	装箱数 PCS	体积 MEAS	重量 W	RMB
W3443	11"/260mm	5/20	43.5X34X29cm	18kg	121.80

旋钮式铆螺母枪

KNOB TYPE RIVETING NUT GUN

SK-55 PAT 专利

防松结构设计 导咀不易松动

圆形滚花导咀, 无需工具拆卸

三片式铬铝合金热处理抓片 使用寿命长

新型威力獅双色专利手柄 握感舒适, 美观实用

★ 本产品已荣获国家专利证书
专利号: ZL 2019 3 0530963. 6

★ 轻巧方便, 省力强化设计, 外型美观大方结合人体力学。

★ 可拉铆M3、M4、M5、M6、M8、M10、M12各种材质铆螺母。

型号 ITEM NO	规格 SIZE	装箱数 PCS	体积 MEAS	重量 W	RMB
W4509	11"/270mm	1/20	62X34.5X47.5cm	27.2kg	274.46

半自动铆螺母枪

SEMI-AUTOMATIC NUT RIVETER

SK-55 PAT 专利

防松结构设计导咀不易松动

创新专利结构设计更省力

三片式铬铝合金热处理抓片 使用寿命长



新型威力獅双色专利手柄 握感舒适, 美观实用

★ 可拉铆M3、M4、M5、M6、M8、M10、M12各种材质铆螺母。

★ 本产品已荣获国家专利证书, 专利号: ZL 2019 3 0530963. 6

型号 ITEM NO	规格 SIZE	装箱数 PCS	体积 MEAS	重量 W	RMB
W207	15"/390mm	1/6	43X42X28.5cm	16.4kg	562.90

重型专业级双把拉铆枪

HEAVY PROFESSIONAL DOUBLE PULL RIVETING GUN

SK-55 PAT 专利

防松结构设计 导咀不易松动

圆形滚花导咀 无需工具拆卸

三片式铬铝合金热处理抓片 使用寿命长

★ 轻巧方便, 省力强化设计, 外型美观大方结合人体力学。

★ 可拉2.4、3.2、4.0、4.8、6.4铝制及不锈钢铆钉。

型号 ITEM NO	规格 SIZE	装箱数 PCS	体积 MEAS	重量 W	RMB
W4511	360mm	1/20	42X35X36cm	22kg	123.69

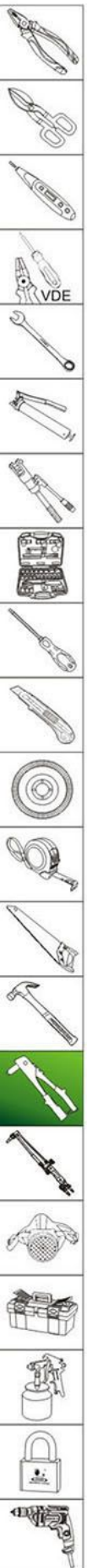

双把拉铆枪 HAND RIVETER

SK-55



- ★ 拉杆式省力结构设计, 可拉不锈钢与铝制铆钉。
- ★ 使用范围: (2.4mm、3.2mm、4.0mm、4.8mm) 铆钉。
- ★ 适用于金属、纤维、皮革和塑料等众多材料的铆接。

型号 ITEM NO.	规格 SIZE	装箱数 PCS.	体积 MEAS.	重量 W.	RMB
WA108B	430mm	1/20	45X40X26cm	17kg	71.77

双把拉铆枪 HAND RIVETER

SK-55



- ★ 拉杆式省力结构设计, 可拉不锈钢与铝制铆钉。
- ★ 使用范围: (2.4mm、3.2mm、4.0mm、4.8mm) 铆钉。
- ★ 适用于金属、纤维、皮革和塑料等众多材料的铆接。

型号 ITEM NO.	规格 SIZE	装箱数 PCS.	体积 MEAS.	重量 W.	RMB
W203B	430mm	1/20	45X40X26cm	18kg	78.48

双把拉铆枪 HAND RIVETER

SK-55



- ★ 拉杆式省力结构设计, 可拉不锈钢与铝制铆钉。
- ★ 使用范围: (2.4mm、3.2mm、4.0mm、4.8mm) 铆钉。
- ★ 适用于金属、纤维、皮革和塑料等众多材料的铆接。

型号 ITEM NO.	规格 SIZE	装箱数 PCS.	体积 MEAS.	重量 W.	RMB
W202B	430mm	1/20	45X40X26cm	18kg	73.26

重型拉铆枪 HAND RIVETER

SK-55



型号 ITEM NO.	规格 SIZE	装箱数 PCS.	体积 MEAS.	重量 W.	RMB
W0078		1/12	40X32X29cm	23kg	168.39

双把拉铆枪 HAND RIVETER

SK-55



- ★ 可拉3.2、4.0、4.8、铝制抽芯铆钉。

型号 ITEM NO.	规格 SIZE	装箱数 PCS.	体积 MEAS.	重量 W.	RMB
W210	425mm	1/20	46X37.5X26cm	20kg	51.76

欧式双把拉铆枪(专业级) EUROPEAN TYPE HAND RIVETER

A-ALLOY



- ★ 头内爪牙, 采用高强度合金钢制作, 拉钉力度更大。
- ★ 头部采用铝合金制作, 整体外形美观, 操作使用更轻便。
- ★ 适用于金属、纤维、皮革和塑料等众多不同材料的铆接。

型号 ITEM NO.	规格 SIZE	装箱数 PCS.	体积 MEAS.	重量 W.	RMB
W206A	430mm	1/20	47X36X30cm	16.5kg	151.63

双把免换头拉铆枪 HAND RIVETER WITH MULTI-SIZES BLOCKER

SK-55



- ★ 多功能阻钉嘴设计, 可换规格超快。
- ★ 暗藏式回位压簧设计, 快捷省力。
- ★ 产品总长328mm, 拉钉筒直径为18mm, 可拉3.2-4.0-4.8-6.4mm的铝质铆钉。
- ★ 旋90°快速装取集钉瓶, 与弯曲的轴柄相连, 操作更容易、方便、安全。

型号 ITEM NO.	规格 SIZE	装箱数 PCS.	体积 MEAS.	重量 W.	RMB
W205	328mm	1/24	39.5X37X33.8cm	23.5kg	150.12

T型拉铆枪 T TYPE RIVETER

SK-45



型号 ITEM NO.	规格 SIZE	装箱数 PCS.	体积 MEAS.	重量 W.	RMB
W0079	200mm	1/20	54X44X32cm	17kg	184.79

电动铆钉枪转换接头

ELECTRIC RIVETER
CONVERSION CONNECTOR



- ★ 可拉 \varnothing 2.4、 \varnothing 3.2、 \varnothing 4.0、 \varnothing 4.8mm抽芯铆钉
- ★ 壳体采用高硬度铝铸件，耐用更结实。
- ★ 合金钢锻造枪头，坚固耐用，省力高效。
- ★ 手柄采用硬质塑料，表面防滑设计，不易打滑。
- ★ 高强度连接杆能够更好的配合枪钻。

型号 ITEM NO	规格 SIZE	装箱数 PCS	体积 MEAS	重量 W	RMB
WS4561	170mm	6/36	49.5X49.5X21cm	18kg	112.04

单把壁虎枪(兰花钉专用)

GECKO RIVETER



- ★ 碳钢成形本体
- ★ 最大力臂倍数：16 总长：175mm 重量：430g
- ★ 精巧外型，人体工学手柄设计
- ★ 工作行程：14mm

型号 ITEM NO	规格 SIZE	装箱数 PCS	体积 MEAS	重量 W	RMB
W0080	175mm	6/36	52X27X28.5cm	15.5kg	106.61

强力打钉枪(4件套)

4-IN-1 HEAVY DUTY STAPLE GUN KIT



- ★ 纯金属制造，坚固耐用，不易损坏。
- ★ 可以调节击打力度，操作简单、作业快速。
- ★ 广泛应用于制箱、包装、家具、装修、皮革、藤器和制鞋等行业。
- ★ 配置：打钉枪，起钉器，8mm码钉，10mm宽U形钉，12mm直钉各300枚。

型号 ITEM NO	规格 SIZE	装箱数 PCS	体积 MEAS	重量 W	RMB
W0566	4-14mm($\frac{5}{32}$ - $\frac{9}{16}$)	6/24	61.5X31.5X43.5cm	21kg	91.50

三用打钉枪

3-WAY HEAVY DUTY STAPLE GUN



- ★ 三功能设计：可用码钉(门型钉)，U型钉，直钉(T型钉)，用途广泛。
- ★ 整体全钢结构，美观耐用，关键功能部件使用耐磨材质热处理制造，大幅度延长钉枪的使用寿命。

型号 ITEM NO	规格 SIZE	装箱数 PCS	体积 MEAS	重量 W	RMB
W0542		36	50X26.5X36cm	22kg	62.22

单用打钉枪

STAPLE GUN



- ★ 纯金属制造，坚固耐用，不易损坏。
- ★ 操作简单可快速作业，适用于4-14mm码钉。
- ★ 广泛应用于建筑装潢，招牌制作，能为沙发、椅子上座垫或套，可用于书架、厨架的装饰，壁橱、衣橱等安装。
- ★ 请不要使用本钉枪在管道或环形钢管类上作业。请戴好防护眼镜再使用本工具。

型号 ITEM NO	规格 SIZE	装箱数 PCS	体积 MEAS	重量 W	RMB
W0540	4-14mm	6/36	41X35X31cm	24kg	46.80

三用打钉枪

3-WAY HEAVY DUTY STAPLE GUN



- ★ 纯金属制造，不易损坏。
- ★ 重量轻、耐用，操作简单、作业快速。
- ★ 三功能设计：可用码钉(门型钉)，U型钉，直钉(T型钉)，用途广泛。

型号 ITEM NO	规格 SIZE	装箱数 PCS	体积 MEAS	重量 W	RMB
W0558	4-14mm	6/24	43X40X22cm	17.5kg	61.44

枪钉

STAPLES



型号 ITEM NO	规格 SIZE	装箱数 PCS	体积 MEAS	重量 W	RMB
W0530	门形 0.7X8mm	1000/200盒	37X19X17cm	15kg	3.70
W0531	门形 1.2X8mm	1000/200盒	53X25.5X14.2cm	26.5kg	5.68
W0532	U形 1.2X12mm	1000/200盒	43.5X31.5X14cm	27kg	6.92
W0533	T形 1.2X12mm	1000/200盒	28X28X8.5cm	17kg	5.06

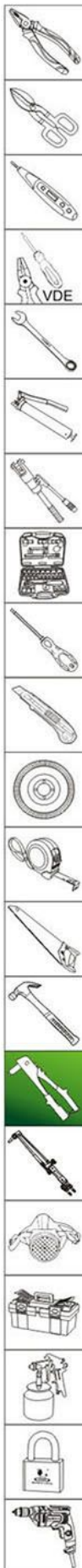

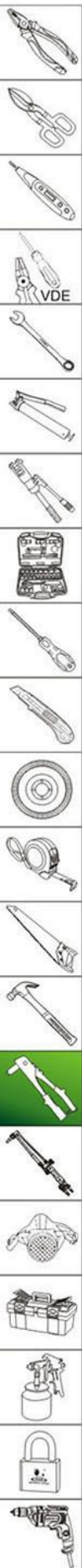

软装压胶枪(防滴漏) SOFT CAULKING GUN

(A-ALLOY)



- ★ 铝合金绿涂手柄, 白色铝合金枪身; 可换式胶嘴配备。
- ★ 适用于包装胶(香肠胶)使用方便。

型号 ITEM NO	规格 SIZE	装箱数 PCS	体积 MEAS	重量 W	RMB
W2517 (B型)(短型)	230mm	2/20	51X36.5X34.5cm	23kg	71.33
W2516 (C型)(加长型)	400mm	2/20	53.5X38X53.4cm	24kg	76.93

软装压胶枪 加长型(不锈钢管) SOFT LOADING GLUE GUN EXTENDED TYPE

优质钢 (A-ALLOY)



- ★ 整体加厚, 加粗推杆设计, 加强弹簧。
- ★ 强度高, 坚固耐用, 优质钢材锻造。
- ★ 方便不同角度使用, 手柄包胶握持舒适。

型号 ITEM NO	规格 SIZE	装箱数 PCS	体积 MEAS	重量 W	RMB
W2526		20	55.5X50X35.5cm		57.36

双管美缝剂枪 DOUBLE-BARREL SEALANT GUN

(SK-55)



- ★ 整体加厚, 加粗推杆设计, 加强弹簧。
- ★ 强度高, 坚固耐用, 优质钢材锻造。
- ★ 方便不同角度使用, 手柄包胶握持舒适。

型号 ITEM NO	规格 SIZE	装箱数 PCS	体积 MEAS	重量 W	RMB
W2527		20	59X42X33.5cm	20kg	70.96

大半圆齿条压胶枪

LARGE SEMICIRCLE RACK CAULKING GUN

(SK-55)



- ★ 坚硬的钢质焊接环氧漆涂层枪身用于筒装胶的手动胶枪。
- ★ 齿状中心移动杆, 制动性好。
- ★ 带刀片, 用于剪切筒装胶嘴, 使用方便。
- ★ 适用于310ml筒装胶, 扳机率25:1。

型号 ITEM NO	规格 SIZE	装箱数 PCS	体积 MEAS	重量 W	RMB
W2511	225mm	20/40	46.5X38.5X40.5cm	18kg	22.17

绿半圆压胶枪

SEMICIRCULAR CAULKING GUN

(SK-55)



- ★ 坚硬的钢质焊接环氧漆涂层枪身用于筒装胶的手动胶枪, 适用于310ml筒装胶, 扳机率25:1。

型号 ITEM NO	规格 SIZE	装箱数 PCS	体积 MEAS	重量 W	RMB
W2518		24	44X22X32cm	9.6kg	15.03

半筒框架式压胶枪

HALF CYLINDER FRAME TYPE PRESSURE GLUE GUN

优质钢 (A-ALLOY)



- ★ 铝合金绿涂手柄, 钢结构枪身。
- ★ 枪身可旋转360度。
- ★ 5mm驱动片。
- ★ 主要用于金属、纤维、皮革、塑料等材料的粘合。

型号 ITEM NO	规格 SIZE	装箱数 PCS	体积 MEAS	重量 W	RMB
W2521		24	47X23X40cm	11.5kg	21.70

双杆压胶枪
CAULKING GUN

SK-55

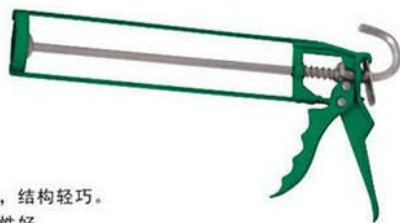

- ★ 整体钢材枪体结构, 结构轻巧。
- ★ 中心移动杆, 制动性好。
- ★ 主要用于金属、纤维、皮革、塑料等材料的粘合。

型号 ITEM NO	规格 SIZE	装箱数 PCS	体积 MEAS	重量 W	RMB
WF0101		30	37.5X22X33cm	10.8kg	13.59

双圆柱式压胶枪
COLUMN FRAME TYPE CAULKING GUN

SK-55

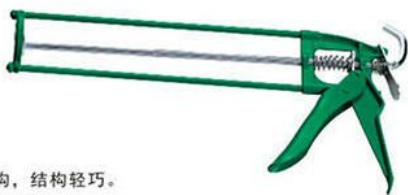

- ★ 整体钢材枪体结构, 结构轻巧。
- ★ 中心移动杆, 制动性好。
- ★ 主要用于金属、纤维、皮革、塑料等材料的粘合。

型号 ITEM NO	规格 SIZE	装箱数 PCS	体积 MEAS	重量 W	RMB
WF0102		30	37.5X22X29.4cm	10.8kg	13.99

双杆框架式压胶枪
DOUBLE POLE FRAME TYPE PRESSURE GLUE GUN

优质钢



- ★ 整体全钢结构, 结构轻巧。
- ★ 中心移动杆, 制动性好。
- ★ 主要用于金属、纤维、皮革、塑料等材料的粘合。

型号 ITEM NO	规格 SIZE	装箱数 PCS	体积 MEAS	重量 W	RMB
W2520		20/80	62X33X41.5cm	26kg	11.50

重型压胶枪
CAULKING GUN HEAVY DUTY

SK-55



- ★ ABS工程材料手柄, 电镀表面处理。
- ★ 中心移动杆, 制动性好。
- ★ 枪体钢材结构, 重型设计, 镀铬表面处理, 更坚固耐用。
- ★ 主要用于金属、纤维、皮革、塑料等材料的粘合。

型号 ITEM NO	规格 SIZE	装箱数 PCS	体积 MEAS	重量 W	RMB
WF0105		24	44X36.5X28cm	13kg	47.66

旋转式压胶枪 (防滴漏)
ROTARY CAULKING GUN

SK-55



- ★ 整体加厚, 加粗推杆设计, 加强弹簧。
- ★ 强度高, 坚固耐用, 优质钢材锻造。
- ★ 方便不同角度使用, 手柄包胶握持舒适。

型号 ITEM NO	规格 SIZE	装箱数 PCS	体积 MEAS	重量 W	RMB
W2525		20	49.5x21x26cm	11.7kg	35.19

旋转式压胶枪 (固定胶垫)
ROTARY PRESS GUN FIXED RUBBER PAD

A-ALLOY



- ★ 铝合金黑漆手柄外套聚绿软胶, 钢结构镀铬枪身, 滑动部件镀锌处理。
- ★ 适用于310ml筒装胶, 扳机率 25:1, 用于筒装胶手动胶枪。

型号 ITEM NO	规格 SIZE	装箱数 PCS	体积 MEAS	重量 W	RMB
W2515		20	50X26X24.5cm	14kg	53.22

旋转式重型压胶枪
CAULKING GUN HEAVY DUTY

优质钢



- ★ 优质钢材枪体, 镀亮铬, 行齿杆, 大弯钩设计。
- ★ 360° 旋转枪体设计, 适合在角落处及夹缝中使用。
- ★ 主要用于金属、纤维、皮革、塑料等材料的粘合。

型号 ITEM NO	规格 SIZE	装箱数 PCS	体积 MEAS	重量 W	RMB
WF0103		20	49X23X20cm	11.5kg	29.30

重型压胶枪
CAULKING GUN HEAVY DUTY

优质钢



- ★ 优质钢材枪体, 重型设计, 更坚固耐用。
- ★ 中心移动杆, 制动性好。
- ★ 主要用于金属、纤维、皮革、塑料等材料的粘合。

型号 ITEM NO	规格 SIZE	装箱数 PCS	体积 MEAS	重量 W	RMB
WF0104		24	34X33X41.5cm	12.5kg	28.72

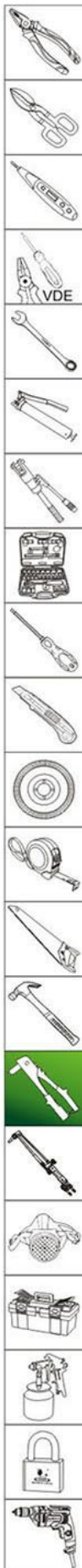

瓷砖切割机 TILE CUTTER

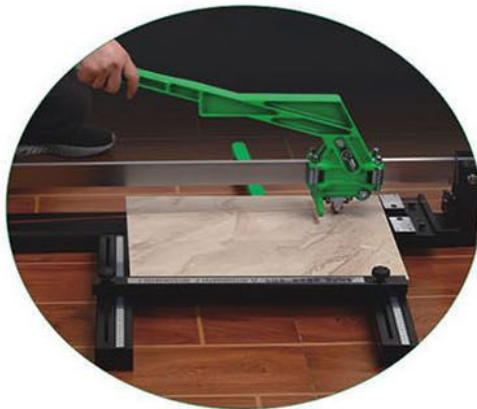

ITEM NO.



WS1800	22X5X6 (2) mm	800mm	560X560mm	16mm	116.5X38X31CM
WS1100	22X5X6 (2) mm	1000mm	700X700mm	16mm	136.5X38X32CM

1.加强铁底板/Stronger Steel Base

2.精确靠尺设计/High precision ruler

3.镀铬导轨使用寿命超过3年

Hard chrome plated sliding bar more than 3 years service life

4.加长手柄, 破砖更轻松/Longer handle more easy to operate

5.万米刀轮/Cutting wheel life 10,000m

6.切割厚度/Cutting depth: 6-20mm

型号 ITEM NO.	规格 SIZE	装箱数 PCS	体积 MEAS	重量 W	RMB
WS1800	最大切割: 800mm 最厚切割: 20mm	2	116.5X38X31cm	30kg	680.28
WS1100	最大切割: 1000mm 最厚切割: 20mm	2	136.5X38X32cm	34kg	786.98

环保型瓷砖切割机(加强型)

ENVIRONMENTAL PROTECTION HEAVY DUTY TILE CUTTER

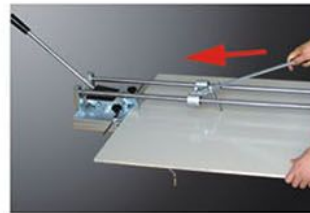

第一步: 定位划线

将瓷砖平放在底板上, 如有需要请展开支架, 放下手柄使刀轮与瓷砖表面接触, 将手柄向前轻推使刀轮在瓷砖表面割出一道连续均匀的直线。

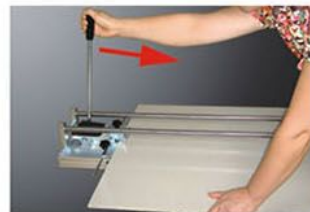

第二步: 下压断开

将手柄迅速地往后拉, 瓷砖即沿着划线断开。

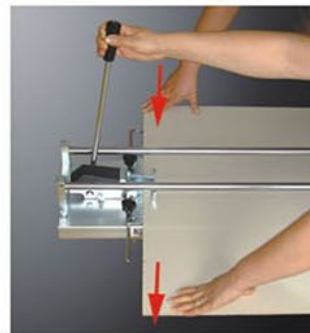

Step Two: Disconnect under pressure

Pull the handle back decidedly and the ceramic tile will be broken along the crossed line.

顶碎现象:

尺寸较大的瓷砖从中间断开时, 经常会出现顶碎现象, 需要在分断时用手下压瓷砖两头 (需2人同时操作)。

- ★ 操作简单, 一推一扳, 1分钟学会, 几秒钟完成。
- ★ 绿色环保, 不用水, 不用电, 无粉尘, 无噪音。
- ★ 便捷高效, 工效比电动切割机提高5-10倍。
- ★ 安全可靠, 不崩边, 无切割损耗, 便于拼接施工。

型号 ITEM NO.	规格 SIZE	装箱数 PCS	体积 MEAS	重量 W	RMB
WS1000A	切割长度: 40"/120cm	4	127X44.6X30.5cm	11kg	1879.94
WS500A	通用刀片	10支/袋			64.12

高档二爪玻璃吸盘
HIGH-CLASS SUCTION PLATE

A-ALLOY



- ★ 盘体采用高强度铝合金压铸，坚固耐用，表面精抛光。
- ★ 胶垫采用进口天然橡胶经精密配方制成，吸力强劲。
- ★ 工作范围：垂直：100kg
水平：120kg

型号 ITEM NO	规格 SIZE	装箱数 PCS	体积 MEAS	重量 W	RMB
W0212		10	49X27X36cm	11kg	114.09

二爪玻璃吸盘
DUAL SUCKER

A-ALLOY



- ★ 盘体采用铝合金压铸，坚固耐用，表面金属喷漆。
- ★ 胶垫采用天然橡胶经精密配方制成，吸力强劲。
- ★ 工作范围：垂直：85kg
水平：100kg

型号 ITEM NO	规格 SIZE	装箱数 PCS	体积 MEAS	重量 W	RMB
B2		10	45X27.5X35.5cm	8kg	61.37

三爪玻璃吸盘
TRI-SUCKER

A-ALLOY



- ★ 盘体采用铝合金压铸，坚固耐用，表面金属喷漆。
- ★ 胶垫采用天然橡胶经精密配方制成，吸力强劲。
- ★ 工作范围：垂直：135kg 水平：150kg

型号 ITEM NO	规格 SIZE	装箱数 PCS	体积 MEAS	重量 W	RMB
B3		10	44.5X34X47.5cm	11.6kg	87.96

单爪玻璃吸盘
SINGLE CLAW GLASS SUCKER

A-ALLOY



- ★ 高强度铝合金铸盘体，坚固耐用。
- ★ 表面金属烤漆，高档美观。
- ★ 胶垫采用天然橡胶精密配方而成。
- ★ 吸力更强，最大吸力50KG。

型号 ITEM NO	规格 SIZE	装箱数 PCS	体积 MEAS	重量 W	RMB
W0228		1/20	62.7X25.8X23.8cm	10kg	52.98

高档三爪玻璃吸盘
HIGH-CLASS SUCTION PLATE

A-ALLOY



- ★ 盘体采用高强度铝合金压铸，坚固耐用，表面精抛光。
- ★ 胶垫采用进口天然橡胶经精密配方制成，吸力强劲。
- ★ 工作范围：垂直：150kg 水平：170kg

型号 ITEM NO	规格 SIZE	装箱数 PCS	体积 MEAS	重量 W	RMB
W0213		10	44.8X34X48.8cm	16kg	154.80

穿线器 (内带钢丝绳) (钢组)
THREAD GUIDE



- ★ 采用复合材料制造，较好地结合了刚性及韧性两种特征。
- ★ 是一种能反复使用的穿线工具，具有耐腐蚀，耐磨损，寿命长的特性。
- ★ 能有效地提高铺设光缆或电缆的工作效率。

型号 ITEM NO	规格 SIZE	装箱数 PCS	体积 MEAS	重量 W	RMB
W0375A	10mm	10/150	75X52X52cm	42.5kg	26.68
W0375B	15mm	10/120	100X52X52cm	48.5kg	40.02
W0375C	20mm	10/100	96X52X52cm	54.5kg	53.35
W0375D	25mm	5/65	90X50X50cm	45kg	66.70
W0375E	30mm	5/60	90X50X50cm	45kg	80.03
W0375F	50mm	5/40	90X56X56cm	55kg	133.38

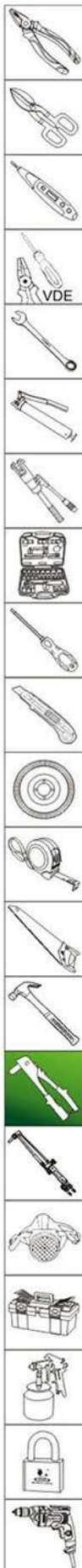



WYNN'S TOOLS



焊割、焊接工具系列

SOLDERING TOOLS SERIES

氧气减压表(防摔)
 OXYGEN REGULATOR

- ★ 防摔、小巧、精制、耐用、高效、安全体积小、流量大、结构紧凑、抗撞击性好
- ★ 专利技术

型号 ITEM NO	规格 SIZE	装箱数 PCS	体积 MEAS	重量 W	RMB
WS0320C		30	31.5X31.5X28cm	16kg	163.83

 乙炔减压表(防摔)
 ACETYLENE REGULATOR

- ★ 防摔、小巧、精制、耐用、高效、安全体积小、流量大、结构紧凑、抗撞击性好
- ★ 专利技术

型号 ITEM NO	规格 SIZE	装箱数 PCS	体积 MEAS	重量 W	RMB
WS0321C		30	49X31.5X28cm	21kg	163.83

 丙烷减压表(防摔)
 PROPANE REGULATOR

- ★ 防摔、小巧、精制、耐用、高效、安全体积小、流量大、结构紧凑、抗撞击性好
- ★ 专利技术

型号 ITEM NO	规格 SIZE	装箱数 PCS	体积 MEAS	重量 W	RMB
WS0322C		30	31.5X31.5X28cm	16kg	163.83

 氧气减压表
 OXYGEN REGULATOR

- ★ 采用新型复合材料。
- ★ 整体结构紧凑、新颖。
- ★ 密封性能好，外加防护皮套。

型号 ITEM NO	规格 SIZE	装箱数 PCS	体积 MEAS	重量 W	RMB
W0324		12	46X29X33.5	9.5kg	104.39

 乙炔减压表
 ACETYLENE REGULATOR



- ★ 采用新型复合材料。
- ★ 整体结构紧凑、新颖。
- ★ 密封性能好，外加防护皮套。

型号 ITEM NO	规格 SIZE	装箱数 PCS	体积 MEAS	重量 W	RMB
W0325		12	46X29X33.5	11.5kg	107.29

 二氧化碳减压表
 CARBON DIOXIDE REGULATOR

- ★ 本产品是能将钢瓶内的高压气体降压后供使用的减压装置，产品在输入压力和输出流量发生变化的工作条件下，均能保持稳定的出口压力。

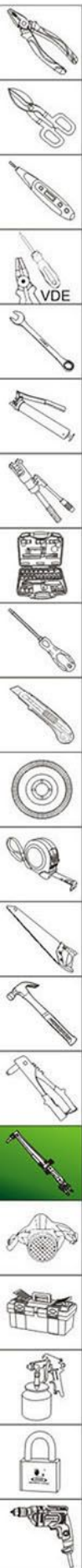
型号 ITEM NO	规格 SIZE	装箱数 PCS	体积 MEAS	重量 W	RMB
W0326		12	52X38.5X33.5	11.5kg	197.18



氧气减压表 OXYGEN REGULATOR



- ★ 特殊合金钢材料主体，带软胶套。
- ★ 整体结构紧凑，密封性好。

型号 ITEM NO	规格 SIZE	装箱数 PCS	体积 MEAS	重量 W	RMB
W0320A		12	46.5X29X33.5cm	13kg	145.40

乙炔减压表 ACETYLENE REGULATOR



- ★ 全铜主体，带软胶护套。
- ★ 整体结构紧凑，密封性好。

型号 ITEM NO	规格 SIZE	装箱数 PCS	体积 MEAS	重量 W	RMB
W0321		12	46.5X29X33.5cm	13kg	145.40

氧气减压表(全铜) OXYGEN REGULATOR



- ★ 全铜主体，带软胶护套。
- ★ 整体结构紧凑，密封性好。

型号 ITEM NO	规格 SIZE	装箱数 PCS	体积 MEAS	重量 W	RMB
W0221		18	47X32X34cm	21.5kg	182.20

丙烷减压表(全铜) PROPANE REGULATOR



- ★ 全铜主体，带软胶护套。
- ★ 整体结构紧凑，密封性好。

型号 ITEM NO	规格 SIZE	装箱数 PCS	体积 MEAS	重量 W	RMB
W0223		18	47X32X34cm	21.5kg	182.20

丙烷减压表 PROPANE REGULATOR



- ★ 特殊合金钢材料主体，带软胶套。
- ★ 整体结构紧凑，密封性好。

型号 ITEM NO	规格 SIZE	装箱数 PCS	体积 MEAS	重量 W	RMB
W0322		12	46.5X29X33.5cm	13kg	145.33

氩气减压表 ARGON REGULATOR



- ★ 特殊合金钢材料主体，带软胶套。
- ★ 整体结构紧凑，密封性好。

型号 ITEM NO	规格 SIZE	装箱数 PCS	体积 MEAS	重量 W	RMB
W0323		12	51X21.5X39.5cm	13kg	170.67

乙炔减压表(全铜) ACETYLENE REGULATOR



- ★ 全铜主体，带软胶护套。
- ★ 整体结构紧凑，密封性好。

型号 ITEM NO	规格 SIZE	装箱数 PCS	体积 MEAS	重量 W	RMB
W0222		18	47X32X34cm	21.5kg	181.99

氧气减压表(外牙)(全铜) OXYGEN REGULATOR



- ★ 特殊合金钢材料主体，带软胶套。
- ★ 整体结构紧凑，密封性好。

型号 ITEM NO	规格 SIZE	装箱数 PCS	体积 MEAS	重量 W	RMB
W0320B		12	46.5X29X33.5cm	13kg	192.13

乙炔胶管
GUM TUBE

- ★ 天然胶、丁苯胶材料与其它耐老化的特殊高分子材料制造而成。
- ★ 具有柔软轻便，耐老化，使用寿命长等特点。
- ★ 工作压力25kg，可直接用于空压机。

型号 ITEM NO	规格 SIZE	装箱数 PCS	体积 MEAS	重量 W	RMB
W0273A	30m Φ8	5	32X32X60cm	31kg	236.60
W0273B	30m Φ10	5	32X32X66cm	35kg	286.27

氧气胶管
GUM TUBE

- ★ 天然胶、丁苯胶材料与其它耐老化的特殊高分子材料制造而成。
- ★ 具有柔软轻便，耐老化，使用寿命长等特点。
- ★ 工作压力25kg，可直接用于空压机。

型号 ITEM NO	规格 SIZE	装箱数 PCS	体积 MEAS	重量 W	RMB
W0272A	30m Φ8	5	32X32X60cm	34kg	236.60
W0272B	30m Φ10	5	32X32X66cm	35kg	286.27

双色胶管(氧气、乙炔两用)
RUBBER HOSE

- ★ 天然胶、丁苯胶材料与其它耐老化的特殊高分子材料制造而成。
- ★ 具有柔软轻便，耐老化，使用寿命长等特点。



型号 ITEM NO	规格 SIZE	装箱数 PCS	体积 MEAS	重量 W	RMB
W0314A	10m Φ6	5	26X26X41cm	15.5kg	165.84
W0314B	15m Φ6	5	30X30X45cm	22.5kg	248.57
W0314C	20m Φ6	4	28X28X60cm	24kg	331.65
W0314D	25m Φ6	4	30X30X60cm	30kg	414.58
W0314E	30m Φ6	4	33X33X60cm	36kg	513.39
W0314F	50m Φ6	2	39X78X15cm	30kg	855.63

高档双色胶管(氧气、乙炔两用)
HIGH GRADE RUBBER HOSE

- ★ 天然胶、丁苯胶材料与其它耐老化的特殊高分子材料制造而成。
- ★ 具有柔软轻便，耐老化，使用寿命长等特点。
- ★ 工作压力30kg，爆破压力60kg，可直接用于空压机。



型号 ITEM NO	规格 SIZE	装箱数 PCS	体积 MEAS	重量 W	RMB
W0574A	10m Φ6	5	26X26X41cm	15.5kg	223.19
W0574B	15m Φ6	5	30X30X45cm	22.5kg	304.16
W0574C	20m Φ6	4	28X28X60cm	24kg	390.39
W0574D	25m Φ6	4	30X30X60cm	30kg	475.98
W0574E	30m Φ6	4	33X33X60cm	36kg	592.84
W0574F	50m Φ6	2	39X78X15cm	16kg	953.76

电子恒温式热熔机
ELECTRONIC CONSTANT TEMPERATURE HOT MELT MACHINE

A-ALLOY

★ ABS工程塑料机壳

使用工程塑料ABS制作，隔热性高，强度高，使用寿命长防烧电线设计，使用更安全

★ 舒适手柄

人性化手柄
使用更舒适

★ 新型散热孔设计

新型散热孔设计，可有效的防止高温传导至机壳，防止机壳温度过高而发生意外

★ 加厚加大面板

镜面抛光纯铝加热板，高性能电子温控仪，整体加热速度快，温控性能高



★ 加厚优质工具箱

工具箱专用卡位设计，运输更安全，使用后放回铁箱，防止丢失

★ U型底座支架

承重强，坚固稳定不易倒

★ 加厚型金色模头

喷涂大金漆模头，在实际使用时保证不沾管材，导热更快

★ 模头规格: D20、D25、D32

★ 温度控制精确，可靠性高、安全性好，不粘塑胶膜。

★ 使用范围: 适用于热塑性塑料管材如PP-R/PE/PP-C的连接。

型号 ITEM NO	规格 SIZE	装箱数 PCS	体积 MEAS	重量 W	RMB
W4301	750W D20-32	1/10	46X38X34.5cm	19kg	185.65

电子恒温式热熔机
ELECTRONIC CONSTANT TEMPERATURE HOT MELT MACHINE

A-ALLOY

★ ABS工程塑料机壳

使用工程塑料ABS制作，隔热性高，强度高，使用寿命长防烧电线设计，使用更安全

★ 舒适手柄

人性化手柄
使用更舒适

★ 新型散热孔设计

新型散热孔设计，可有效的防止高温传导至机壳，防止机壳温度过高而发生意外

★ 加厚加大面板

镜面抛光纯铝加热板，高性能电子温控仪，整体加热速度快，温控性能高



★ 加厚优质工具箱

工具箱专用卡位设计，运输更安全，使用后放回铁箱，防止丢失

★ U型底座支架

承重强，坚固稳定不易倒

★ 加厚型金色模头

喷涂大金漆模头，在实际使用时保证不沾管材，导热更快

★ 模头规格: D20、D25、D32、D40、D50、D63

★ 温度控制精确，可靠性高、安全性好，不粘塑胶膜。

★ 使用范围: 适用于热塑性塑料管材如PP-R/PE/PP-C的连接。

型号 ITEM NO	规格 SIZE	装箱数 PCS	体积 MEAS	重量 W	RMB
W4302	900W D20-63	1/10	44.5X39.5X38cm	25kg	254.53

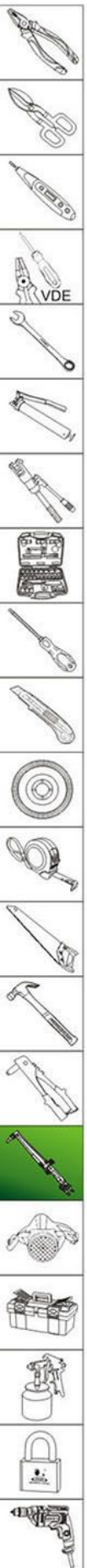

电焊钳 ELECTRODE HOLDER



- * 纯紫铜铸造大导体，导电性能好，温升低。
- * 手柄采用特种绝缘材料制成，长时间使用不烫手。

型号ITEM NO.	规格SIZE	装箱数PCS	体积MEAS	重量W	RMB
W0388A	600A	1/40	50.5X35X31.5cm	23.5kg	44.88
W0388B	800A				57.63

电焊钳 ELECTRODE HOLDER



- * 纯紫铜铸造大导体，导电性能好，温升低。
- * 手柄采用特种绝缘材料制成，长时间使用不烫手。

型号ITEM NO.	规格SIZE	装箱数PCS	体积MEAS	重量W	RMB
W0260	800A	50	51.5X42.5X33cm	30kg	34.95

电焊钳 ELECTRODE HOLDER



- * 纯紫铜铸造大导体，导电性能好，温升低。
- * 手柄采用特种绝缘材料制成，长时间使用不烫手。

型号ITEM NO.	规格SIZE	装箱数PCS	体积MEAS	重量W	RMB
W0259B (盒装)	500A	50	50X42.5X30cm	29kg	30.99

电焊钳 ELECTRODE HOLDER



- * 纯紫铜铸造大导体，导电性能好，温升低。
- * 手柄采用特种绝缘材料制成，长时间使用不烫手。

型号ITEM NO.	规格SIZE	装箱数PCS	体积MEAS	重量W	RMB
W3484	500A	1/30	41X20X26cm	19kg	44.02

不烫手电焊钳 ELECTRODE HOLDER



- * 纯紫铜铸造大导体，导电性能更强。
- * 手柄采用特种绝缘材料制造，绝缘耐高温，长时间使用不烫手。

型号ITEM NO.	规格SIZE	装箱数PCS	体积MEAS	重量W	RMB
W0293A	500A	50	70X35X29cm	31kg	91.01

新款不烫手电焊钳 ELECTRODE HOLDER



- * 特殊接线方式，温升低。
- * 纯紫铜铸造大导体，导电性能好。
- * 手柄采用特种绝缘材料制成，长时间使用不烫手。

型号ITEM NO.	规格SIZE	装箱数PCS	体积MEAS	重量W	RMB
W0385B	600A	30	47X35.7X25.6cm	21kg	60.53

焊炬 WELDING TORCH



- * 枪体为全铜制作，精抛光处理。

型号ITEM NO.	规格SIZE	装箱数PCS	体积MEAS	重量W	RMB
W0219C	H-6	15	42X26X32.5cm	10kg	139.81
W0220C	H-12				

割炬 CUTTING TORCH



- * 枪体为全铜制作，精抛光处理。

型号ITEM NO.	规格SIZE	装箱数PCS	体积MEAS	重量W	RMB
W0217C	G-30	15	45.5X34.5X33.5cm	12.25kg	175.71
W0218C	G-100	15	53.5X34.5X33.5cm	13kg	217.86
W0237C	G-300				

等压内混式割炬 EQUAL PRESSURE INTERNAL-MIXING WELDING TORCH



- * 不易回火，等压结构，气体分路设计，气压稳定，火焰燃烧稳定，不易爆管。
- * 外型结构独特设计：中置预热调节，可单手自由调节，方便实用，手柄凹凸，表面曲线型，手感舒适，割炬切割作业稳定。
- * 使用气阀密封性能好，耐用不易折断。
- * 寿命超长，可替换零部件延长主体寿命，耐高温作业。
- * 使用国标黄铜锻造，优质304不锈钢缝厚壁管，银钎焊。
- * 进气不锈钢过滤网，防尘防锈，保持管路通畅，防止割嘴堵塞，延长割嘴使用寿命。

型号ITEM NO.	规格SIZE	装箱数PCS	体积MEAS	重量W	RMB
W0627A	YBL-30型	15	49X38X32cm	13kg	313.27
W0628A	YBL-100型	15	56X38X23cm	16kg	369.67

割炬

CUTTING TORCH



- * 枪体为全铜制作，精抛光处理。

型号 ITEM NO	规格 SIZE	装箱数 PCS	体积 MEAS	重量 W	RMB
W0217	G-30	15	51X30.6X29cm	112.5kg	174.10
W0218	G-100	15	59X32.5X33cm	18kg	221.85
W0237	G-300	15	69X32X38cm	18kg	308.28

焊炬

WELDING TORCH



- * 枪体为全铜制作，精抛光处理。

型号 ITEM NO	规格 SIZE	装箱数 PCS	体积 MEAS	重量 W	RMB
W0219	H-6	20	43X30X29cm	11kg	112.33
W0220	H-12	20	52X30.5X31.5cm	11kg	157.27

射吸式割炬

JETTING-SUCKING CUTTING TORCH



- * 枪体为全铜制作，精抛光处理，纯铜旋钮。
- * 射吸式割炬使用氧乙炔气源，是切割普通和特殊形状碳钢的专用工具。

型号 ITEM NO	规格 SIZE	装箱数 PCS	体积 MEAS	重量 W	RMB
W0627	G01-30型	15	54.5X30.5X26.5cm	12.3kg	277.91
W0628	G01-100型	15	54.5X30.5X26.5cm	13.3kg	333.80

高档射吸式焊炬

JETTING-SUCKING WELDING TORCH



- * 枪体为全铜制作，精抛光；铝氧化旋钮。
- * 射吸式焊炬使用氧乙炔气源，是焊接钢板、有色金属、生铁铸件及其堆焊硬质合金等的专用工具。

型号 ITEM NO	规格 SIZE	装箱数 PCS	体积 MEAS	重量 W	RMB
W10500	H01-6型	15	44X31X32cm	10.5kg	209.15
W10501	H01-12型	15	52.5X31.5X32cm	10.5kg	270.67

液化气喷火枪（双开关）

LIQUEFIED GAS SPRAY GUN



- * 升级为不锈钢头。
- * 双色胶套柄。
- * 加长为2米气管。

型号 ITEM NO	规格 SIZE	装箱数 PCS	体积 MEAS	重量 W	RMB
W4473A	30#	1/30	58X37.5X50cm	23.5kg	55.40
W4473B	35#	1/30	58X37.5X50cm	27.2kg	59.32
W4473C	50#	1/24	53X37.6X66.8cm	23.2kg	78.24

液化气喷火枪（电子打火）

LIQUEFIED GAS SPRAY GUN



- * 不锈钢头。
- * 双色胶套柄。
- * 气管长2米。

型号 ITEM NO	规格 SIZE	装箱数 PCS	体积 MEAS	重量 W	RMB
W4473D	50#	1/24	53X37.6X66.8cm	26.2kg	109.28

液化气喷火枪（单开关）

LIQUEFIED GAS SPRAY GUN



- * 不锈钢头。
- * 双色胶套柄。
- * 气管长2米。

型号 ITEM NO	规格 SIZE	装箱数 PCS	体积 MEAS	重量 W	RMB
W4473E	35#	1/30	58X37.5X50cm	26.2kg	52.29

丙烷割嘴

PROPANE CUTTING TORCH



- * 全铜体，精抛光处理。
- * 有1°、2°、3°可选。

型号 ITEM NO	规格 SIZE	装箱数 PCS	体积 MEAS	重量 W	RMB
W0217A	G07-30型	5/300	33X26X15cm	11.20	
W0218A	G07-100型	5/300	36X29X17cm	14.94	

环形割嘴

CIRCLE CUTTING TORCH



- * 全铜体，精抛光处理。
- * 有1°、2°、3°可选。

型号 ITEM NO	规格 SIZE	装箱数 PCS	体积 MEAS	重量 W	RMB
W0217B	G01-30型	5/300	33X26X15cm	11.20	
W0218B	G01-100型	5/300	36X29X17cm	14.94	

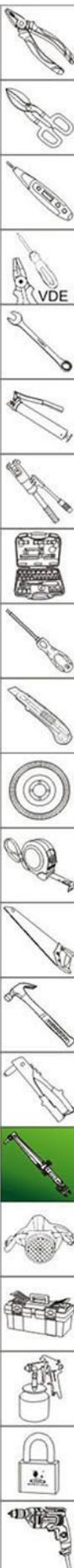



WYNN'S TOOLS



安全防护系列

SAFETY & SECURITY SERIES

防尘面罩

DUST-PROOF HALF MASK



- * 精密死腔设计良好的平衡过滤效率和呼吸阻力。
- * 大面积过滤，容尘能力强，经久耐用，长期使用性比更高。
- * 高品质硅胶材料，舒适耐用、抗老化、防过敏，可清洗。
- * 可调节带头减少面罩松动，使用产品整体密封性更佳。

型号 ITEM NO	规格 SIZE	装箱数 PCS	体积 MEAS	重量 W	RMB
WS2714		60	46X42.5X54cm	13kg	53.36

双滤盒防毒面罩

DUAL FILTER BOX ANTI-VIRUS MASK

高品质硅胶材料，舒适耐用
抗老化、防过敏，可清洗



可调节头带减少面罩松动
使产品整体密封性更佳

- * 卡扣式滤盒安装配柔软垫圈方便快捷，密封性佳，过滤能力更佳，呼吸阻力更小，有效过滤各类规定毒气。
- * 产品适用于采矿、造船、机械制造、金属冶炼、铸造及打磨、水泥、涂料装潢等作业过程中产生的灰尘等颗粒物的呼吸保护。

型号 ITEM NO	规格 SIZE	装箱数 PCS	体积 MEAS	重量 W	RMB
WS2711		1/40	49.5X36.5X60.5cm	14kg	84.03

单滤盒防毒半面罩

SINGL FILTER BOX ANTI-VIRUS HALF MASK

硅胶罩体

佩戴舒适度显著好于传统橡胶罩体，经久耐用，防过敏；

独特的弧形阀门舒适性头箍设计

呼吸阻力小，密封性好。



- * 专为亚洲人脸型设计
A 低鼻梁、低轮廓紧凑外型，视野佳，
B 与脸部贴合更紧密，密封性好，雾面磨砂处理，美观舒适。
C 小死腔设计，面罩内滞留废气少。

型号 ITEM NO	规格 SIZE	装箱数 PCS	体积 MEAS	重量 W	RMB
WS2712		1/60	46X42.5X54cm	13kg	53.36

滤毒盒

NUMBER 3 CANISTER



- * 大容量设计滤毒盒，活性炭含量多，吸收效果好，使用寿命长；
- * 特殊设计的过滤线路，使用效果好，呼吸阻力小；
- * 适用防苯及其同系物，汽油，丙酮，二硫化碳，醚等有机气体。

型号 ITEM NO	规格 SIZE	装箱数 PCS	体积 MEAS	重量 W	RMB
WS2713		50/250	42X35X42cm	20kg	11.51

全视野护目镜

FULL-FIELD SAFETY GOGGLES

宽阔视野
180度全景视角



- * 符合GB14866-2006
- * 柔软镜内边，宽大可调节头带，柔软鼻垫，使佩戴更舒适，密封性更好。
- * 大空间，内可戴矫正眼镜，透气孔可排除热空气。
- * 本产品适宜戴眼镜者适用。

型号 ITEM NO	规格 SIZE	装箱数 PCS	体积 MEAS	重量 W	RMB
WS2717		10/100	55X45X47cm	13kg	58.69

轻便型护目镜

PORTABLE TYPE SAFETY GOGGLES

镜片采用PC材质
防尘、防冲击、
防刮擦



- * 符合GB14866-2006
- * 镜框采用柔韧性强的PVC（聚乙烯）材质，紧密贴合脸部。

型号 ITEM NO	规格 SIZE	装箱数 PCS	体积 MEAS	重量 W	RMB
WS2718		10/100	44X37X42cm	10kg	22.67

防护眼镜

PROTECTIVE GLASSES



绿色



白色

- * PC材质，强化镜片，耐磨，耐划伤，延长使用寿命。
- * 适用范围氩弧焊、防眩光、防飞溅、防紫外线UV400、打磨、切割等。

型号 ITEM NO	规格 SIZE	装箱数 PCS	体积 MEAS	重量 W	RMB
WS2870A	白色	1/72	45.5X40.5X57cm	7kg	23.87
WS2870B	绿色	1/72	45.5X40.5X57cm	7kg	23.87

防护眼镜

PROTECTIVE GLASSES



- * 符合亚洲人脸型。
- * 宽阔视野，并可内戴矫正眼镜。

型号 ITEM NO	规格 SIZE	装箱数 PCS	体积 MEAS	重量 W	RMB
WS2716		10/160	50X34X60cm	11kg	8.54

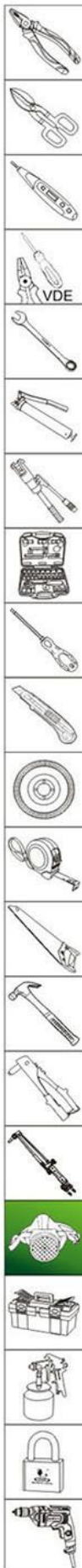

手持式半自动电焊面罩 ELECTRIC WELDING VEIL



- ★ 整体采用全新PP材料制造，一体式，防震抗摔，耐高温，阻燃，防紫外线。

型号 ITEM NO	规格 SIZE	装箱数 PCS	体积 MEAS	重量 W	RMB
W4424		30	46X45X55cm	16kg	43.20

头戴式电焊面罩 ELECTRIC WELDING VEIL



- ★ 整体采用全新PP材料制造，防震抗摔，耐高温，阻燃，防紫外线。
- ★ 头带式，可以任意调节头部尺寸。

型号 ITEM NO	规格 SIZE	装箱数 PCS	体积 MEAS	重量 W	RMB
W2859		30	45X45X48cm	13kg	21.90

双翻电焊眼镜 WELDING GOGGLES



- ★ 镜体采用柔韧的PVC制作。
- ★ 内镜片透明，人体化设计，使用方便、安全。

型号 ITEM NO	规格 SIZE	装箱数 PCS	体积 MEAS	重量 W	RMB
W4423		30	45X45X36.5cm	8kg	71.35

双翻电焊眼镜 WELDING GOGGLES



- ★ 镜体采用柔韧的PVC制作。
- ★ 内镜片透明，人体化设计，使用方便、安全。

型号 ITEM NO	规格 SIZE	装箱数 PCS	体积 MEAS	重量 W	RMB
W2865		1/100	48X39X36cm	14kg	11.97

高档变光电焊面罩 AUTO DARKENING WELDING HELMET



- 进口特质尼龙**
耐用、耐热、耐磨

- 舒适性头箍设计**
消除久戴后头部不舒服，避免面具松脱，让高空作业人员使用更安全；可自由调节大小，以适应头型大小不同的人佩戴。

- 太阳能电池**
依靠弧光充电，变废为宝，节能环保。

- 外PC保护片**
防止飞溅焊渣损坏光学镜片

- 滤光片**
彻底清除弧光中的红外线和紫外线

- ★ 整体采用优质高科技变光镜面，彻底滤除电弧光中的红外线和紫外线，防止强光伤眼，大大提高电焊工作效率。
- ★ 配置太阳能电板，节能环保。高品质阻燃面罩，佩戴舒适，做工精良。

型号 ITEM NO	规格 SIZE	装箱数 PCS	体积 MEAS	重量 W	RMB
W2880		20	78X24X50cm	11kg	207.01

手持式电焊面罩 ELECTRIC WELDING VEIL



- ★ 整体采用全新PP材料制造，一体式，防震抗摔，耐高温，阻燃，防紫外线。

型号 ITEM NO	规格 SIZE	装箱数 PCS	体积 MEAS	重量 W	RMB
W2860		50	75X24X51cm	16kg	13.19

伸缩防护眼镜 PROTECTIVE GOGGLES



- ★ 专为亚洲人设计，带有侧翼保护和眉棱保护。
- ★ 四位调节卡锁设计，轻松调节镜腿长度。
- ★ 尼龙镜架，佩戴舒适。

型号 ITEM NO	规格 SIZE	装箱数 PCS	体积 MEAS	重量 W	RMB
W2866		10/200	48X34X50cm	9kg	8.00

防噪音耳塞 NOISE-PAOOF SILICONE EARPLUGS

- 特殊表面三环设计
确保与耳道的密合
降音效果好

- ★ 有效阻隔有害噪音约(NRR29dB)
- ★ 优质硅胶制造，可清洗和重复使用，佩戴舒适。

型号 ITEM NO	规格 SIZE	装箱数 PCS	体积 MEAS	重量 W	RMB
W2719		100/500	67.5X24.5X34.5cm	2.93kg	2.00

PU手套 掌浸
PU GLOVE PALM DIPPING



- ★ 为了精细的工作提供良好的触感。
- ★ 尼龙衬里不掉毛，可以防止手套上的碎屑污染产品。
- ★ 白色可以提醒使用者保持干净，同时避免潜在的产品污染。

型号 ITEM NO	规格 SIZE	装箱数 PCS	体积 MEAS	重量 W	RMB
WS2722A	6"	12/120	46X26X22cm		6.39
WS2722B	7"	12/120	46X26X22cm		6.39
WS2722C	8"	12/120	46X26X22cm		6.39

丁腈手套 掌浸
NITRILE-BUTADIENE GLOVES



- ★ 发泡丁腈涂层手套，提供良好透气性能。
- ★ 更好的干性和微油表面抓握性。
- ★ 不含硅，不会留下指印和痕迹，可以保护产品不被污染。

型号 ITEM NO	规格 SIZE	装箱数 PCS	体积 MEAS	重量 W	RMB
WS2723A	7"	12/120	46X27X26cm		8.06
WS2723B	8"	12/120	46X27X26cm		8.06
WS2723C	9"	12/120	46X27X26cm		8.06

驳掌胶袖电焊手套
SHORT GLOVES WITH RUBBER SLEEVES



- ★ 采用一级牛皮与黄斜纹布组合制造，做工精细，舒适耐用。

型号 ITEM NO	规格 SIZE	装箱数 PCS	体积 MEAS	重量 W	RMB
W2621	11"	12/72	29X27X50cm	19kg	19.61

乳胶压纹手套 掌浸
PALM DIPPING OF LATEX EMBOSSED GLOVES



- ★ 压纹涂层可以引流手套和接触表面水分，提供良好的干湿把握性。
- ★ 混合棉衬里可增加舒适感和透气性。
- ★ 衬里中的聚酯可以延长手套使用寿命，同时使用手套更贴手型。
- ★ 机械性能平衡，抗撕裂性能好。

型号 ITEM NO	规格 SIZE	装箱数 PCS	体积 MEAS	重量 W	RMB
WS2724	9"	12/120	46X28X30cm		13.20

乳胶皱纹纱手套 掌浸
LATEX WRINKLED YARN GLOVES



- ★ 起皱涂层可以引流手套和接触表面水分，提供良好的干湿把握性。
- ★ 混合棉衬里可增加舒适感和透气性。
- ★ 衬里中的聚酯可以延长手套使用寿命，同时使用手套更贴手型。
- ★ 机械性能平衡，抗撕裂性能好。

型号 ITEM NO	规格 SIZE	装箱数 PCS	体积 MEAS	重量 W	RMB
WS2725	9"	12/120	52X28X35cm		12.81

短电焊手套（全皮）
SHORT WELDING GLOVES



- ★ 具有耐磨，手感柔软等功能。
- ★ 氩弧焊，氧焊等精密焊接。
- ★ 适用于带油污装配及汽车维修必备手套。

型号 ITEM NO	规格 SIZE	装箱数 PCS	体积 MEAS	重量 W	RMB
W2892	11"	12/72	29X27X50cm	19kg	26.37

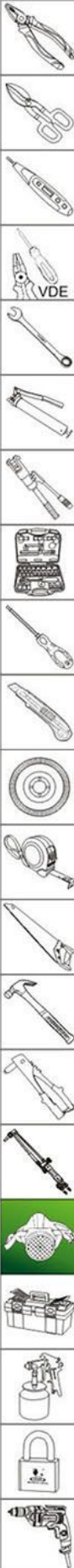

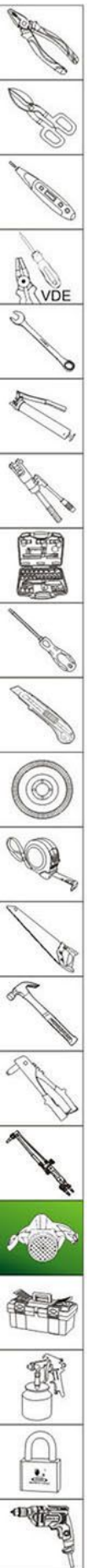

长电焊手套 LONG GLOVES



加固护缝条
护缝条加固设计，使缝合处更佳结实耐用。

加厚牛皮
防火花及韧性好，结实耐用。

★ 高温性电焊、平焊，平焊手套。

型号 ITEM NO	规格 SIZE	装箱数 PCS	体积 MEAS	重量 W	RMB
W2631	14"	12/60	41X20X26cm	19kg	35.82

电焊手套 WELDING GLOVES



★ 采用一级牛皮与黄斜纹布组合制造，半棉绒衬里，做工精细，舒适耐用。
★ 防割、防油、耐磨，用于建筑装潢、汽车维修与重工业等。

型号 ITEM NO	规格 SIZE	装箱数 PCS	体积 MEAS	重量 W	RMB
W0645	11"	12/72	29X27X50cm		21.13

安全帽 SAFETY HELMET

高度加厚 安全可靠 透气舒适 缓冲 抗砸



W2845A

W2845B

W2845C

★ 采用全新ABS工程材料制造，抗摔防震，坚固耐用。
★ 有白、黄、红三种颜色可选。

型号 ITEM NO	规格 SIZE	装箱数 PCS	体积 MEAS	重量 W	RMB
W2845A	白色	30	64X28.5X55cm	12kg	35.72
W2845B	黄色	30	64X28.5X55cm	12kg	35.72
W2845C	红色	30	64X28.5X55cm	12kg	35.72

长电焊手套 (有里) LONG GLOVES (FOR WELDING)



★ 整体采用一级牛皮制造，全棉绒衬里，做工精细，舒适耐用。
★ 防割、防油、耐磨，适用于焊工切割、焊接作业。

型号 ITEM NO	规格 SIZE	装箱数 PCS	体积 MEAS	重量 W	RMB
W0646	14"	12/60	38X21X75cm	20kg	39.56

多功能安全鞋 SAFETY SHOES



型号 ITEM NO	规格 SIZE	装箱数 PCS	体积 MEAS	重量 W	RMB
WS2632A	36码	1/10	61X42X33cm	15kg	189.77
WS2632B	37码	1/10	61X42X33cm	15kg	189.77
WS2632C	38码	1/10	61X42X33cm	15kg	189.77
WS2632D	39码	1/10	61X42X33cm	15kg	189.77
WS2632E	40码	1/10	61X42X33cm	15kg	189.77
WS2632F	41码	1/10	61X42X33cm	15kg	189.77
WS2632G	42码	1/10	61X42X33cm	15kg	189.77
WS2632H	43码	1/10	61X42X33cm	15kg	189.77
WS2632I	44码	1/10	61X42X33cm	15kg	189.77
WS2632J	45码	1/10	61X42X33cm	15kg	189.77

安全帽 SAFETY HELMET



W2846A

W2846B

★ 采用PP+PE工程材料制造，抗摔防震，坚固耐用。
★ 有黄、红二种颜色可选。

型号 ITEM NO	规格 SIZE	装箱数 PCS	体积 MEAS	重量 W	RMB
W2846A	黄色	30	68X28X50cm	12kg	22.67
W2846B	红色	30	68X28X50cm	12kg	22.67

涤纶欧式安全带 (双绳)
POLYESTER EUROPEAN SEATBELT



- ★ 采用优质涤纶丝制造, 挂钩由高级铝合金板冲压, 质量轻、韧性强、耐高温, 使用安全可靠。
- ★ 适用于建筑、造船、安装等行业的悬挂及高空作业。

型号 ITEM NO	规格 SIZE	装箱数 PCS	体积 MEAS	重量 W	RMB
W4312		1/6	38x35x24.5cm	19kg	363.40

高空双绳安全带
HIGH-LIFT DOUBLE ROPES SAFETY BELT



- ★ 采用优质涤纶丝制造, 挂钩由高级铝合金板冲压, 质量轻、韧性强、耐高温, 使用安全可靠。
- ★ 适用于建筑、造船、安装等行业的悬挂及高空作业。

型号 ITEM NO	规格 SIZE	装箱数 PCS	体积 MEAS	重量 W	RMB
W4310	双背双绳	1/6	58X31.5X27cm	19kg	244.78

双背安全带
DOUBLE SHOULDERS SAFETY BELT



- ★ 采用优质涤纶丝制造, 挂钩由高级铝合金板冲压, 质量轻、韧性强、耐高温, 使用安全可靠。
- ★ 适用于建筑、造船、安装等行业的悬挂及高空作业。

型号 ITEM NO	规格 SIZE	装箱数 PCS	体积 MEAS	重量 W	RMB
W4311	双背双绳	2/12	58X31.5X27cm	18kg	92.63

双背安全带
DOUBLE SHOULDERS SAFETY BELT



- ★ 采用优质涤纶丝制造, 挂钩由高级铝合金板冲压, 质量轻、韧性强、耐高温, 使用安全可靠。
- ★ 适用于建筑、造船、安装等行业的悬挂及高空作业。

型号 ITEM NO	规格 SIZE	装箱数 PCS	体积 MEAS	重量 W	RMB
W2774	双背单绳	2/18	54.5X28.5X30cm	19kg	57.61

单背安全带
SINGLE SHOULDER SAFETY BELT



- ★ 采用优质涤纶丝制造, 挂钩由高级铝合金板冲压, 质量轻、韧性强、耐高温, 使用安全可靠。
- ★ 适用于建筑、造船、安装等行业的悬挂及高空作业。

型号 ITEM NO	规格 SIZE	装箱数 PCS	体积 MEAS	重量 W	RMB
W2773	单背单绳	2/24	52X33.5X28.5cm	20kg	49.67

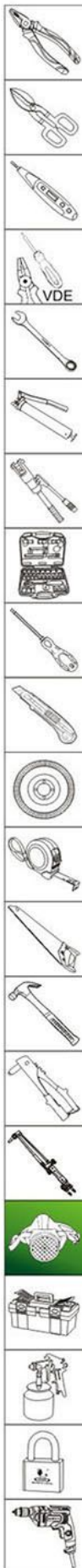



WYNN'S TOOLS



箱包、电器、其他工具系列

BAGS, ELECTRICAL, OTHER TOOLS SERIES

☆ 温馨提示：所有铁制工具箱有红色可选

塑料工具箱
PLASTIC TOOL BOX



- ★ 重型把手，承受力更强。
- ★ 独特箱盖和箱体结构设计，牢固耐用。
- ★ 全新ABS塑料，不锈钢大锁扣，美观大方。

型号ITEM NO	规格SIZE	装箱数PCS	体积MEAS	重量W	RMB
W3247A	37X20X19.8cm	12	63.5X44X57.5cm	15.4kg	88.03
W3247B	44X24X22cm	9	72.5X44.5X66cm	16.1kg	126.18
W3247C	50X28X24.5cm	6	57X51X69.5cm	9kg	136.59

塑料工具箱
PLASTIC TOOL BOX



- ★ 采用加厚PVC塑料制作，坚固耐用，不易破损。

型号ITEM NO	规格SIZE	装箱数PCS	体积MEAS	重量W	RMB
W380	36X18X17cm	10	90.5X37.5X36.5cm	13kg	69.35
W430	42X22X19cm	8	85.5X42X40.5cm	14kg	84.76
W450	47X23X21cm	6	47.5X47.5X63.5cm	12.5kg	107.56

14"手提式工具箱
14"PORTABLE TOOL BOX



- ★ 加固型侧板设计，牢固结实。
- ★ 采用镀锌磷化钢板，防锈能力特强。
- ★ 精致喷漆表面，抗划痕、抗溶解、防锈强。
- ★ 采用加强型把手舒适耐久。

型号ITEM NO	规格SIZE	装箱数PCS	体积MEAS	重量W	RMB
W0391	36X15X11.5cm	1	38X17X14.5cm	1.3kg	99.54

17.5"工具箱
2-DRAWERS TOOL BOX



- ★ 加固型侧板设计，牢固结实。
- ★ 采用镀锌磷化钢板，防锈能力特强。
- ★ 精致喷漆表面，抗划痕、抗溶解、防锈强。
- ★ 采用加强型把手舒适耐久。

型号ITEM NO	规格SIZE	装箱数PCS	体积MEAS	重量W	RMB
W0394	43X17.7X19cm	1	47X22.6X24.3cm	3.4kg	223.32

新型工具箱
TOOL BOX



- ★ 重型把手，承受力更强。
- ★ 独特箱盖和箱体结构设计，牢固结实。
- ★ 箱体采用0.8mm冷轧钢板，全新ABS工程塑料制造。

型号ITEM NO	规格SIZE	装箱数PCS	体积MEAS	重量W	RMB
W0471	36X17X17cm	8	74X36.5X37cm	18kg	101.38
W0472	41X18X18cm	6	62.5X41X39cm	16kg	117.38
W0473	44X22X19cm	6	74X45.5X41cm	20kg	154.02

新型工具箱
TOOL BOX



- ★ 采用PP工程塑料制作，铝合金提手，高档美观。

型号ITEM NO	规格SIZE	装箱数PCS	体积MEAS	重量W	RMB
W4555A	36X19X18cm	8	85X40X40.5cm	19kg	116.56
W4555B	42X21X19cm	6	68X44X43.5cm	18kg	140.72
W4555C	46X25X21cm	6	83X48.5X47.5cm	19kg	173.42

17"手提式工具箱
17"PORTABLE TOOL BOX



- ★ 加固型侧板设计，牢固结实。
- ★ 采用镀锌磷化钢板，防锈能力特强。
- ★ 精致喷漆表面，抗划痕、抗溶解、防锈强。
- ★ 采用加强型把手舒适耐久。

型号ITEM NO	规格SIZE	装箱数PCS	体积MEAS	重量W	RMB
W0390	41X15.4X9.5cm	1	42.5X17.5X12.5cm	1.4kg	90.42

20"工具箱
2-DRAWERS TOOL BOX



- ★ 加固型侧板设计，牢固结实。
- ★ 采用镀锌磷化钢板，防锈能力特强。
- ★ 精致喷漆表面，抗划痕、抗溶解、防锈强。
- ★ 采用加强型把手舒适耐久。

型号ITEM NO	规格SIZE	装箱数PCS	体积MEAS	重量W	RMB
W0395	50.8X21.8X24.1cm	1	54.5X26X30cm	6.1kg	375.38

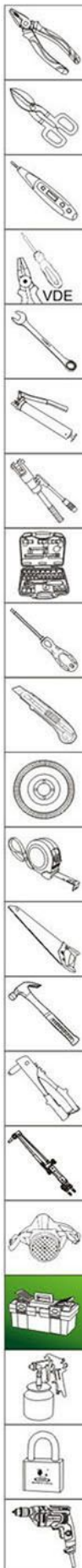

☆ 温馨提示：所有铁制工具箱有红色可选

6抽屉工具箱 6 DRAWERS TOOL BOX



- ★ 加固型侧板设计，牢固结实。
- ★ 重型拉手设计，承受力更强。
- ★ 采用镀锌磷化钢板，防锈能力特强。
- ★ 精致喷漆表面，抗划痕、抗溶解、防锈强。
- ★ 铝槽中可插入纸条和PVC条，可列出抽屉所装内容。
- ★ 易滑、全伸展滚珠滑轨设计，每只抽屉中均有保护衬垫，安全内锁装置。

型号 ITEM NO	规格 SIZE	装箱数 PCS	体积 MEAS	重量 W	RMB
W0396	66X30.7X37.7cm	1	74.5X39X46.5cm	28.5kg	2026.60

三层翻斗式工具箱 THREE-TRAY TYPE TOOL BOX



型号 ITEM NO	规格 SIZE	装箱数 PCS	体积 MEAS	重量 W	RMB
W9006	56X22.7X33cm	1	56X22.7X33cm	5.6kg	324.44

多功能工具推车 (加厚型) MULTI-FUNCTIONAL TOOLS CART (THE THICKEN)



- ★ 小巧轻便，适用于多种场合。
- ★ 圆形钢管推拉手把，设计更人性化。
- ★ 精致喷漆表面，抗划痕、抗溶解、防锈强。
- ★ 3个托盘，方便维修操作时存放工具，底部托盘，专为存放大件工具设计。

型号 ITEM NO	规格 SIZE	装箱数 PCS	体积 MEAS	重量 W	RMB
W0382A	73X38X78cm	1	79.7X44X15.5cm	14.8kg	772.26

组合式拉杆工具箱 COMBINED TROLLEY TOOL BOX



- ★ 手拉式工具箱，自由组合，方便美观实用
- ★ 承重能力强，解构合理，适合不同的行业需求
- ★ 牢固的金属连接和加强的提手设计，安心稳固
- ★ 三层组合，多功能使用，优质脚轮，移动灵活，寿命超久

型号 ITEM NO	规格 SIZE	装箱数 PCS	体积 MEAS	重量 W	RMB
W4494	52X32X72cm	1	56X36.5X78.5cm	17.2kg	1077.34

5翻斗手提工具箱 5 PORTABLE TOOL BOX



- ★ 加固型侧板设计，牢固结实。
- ★ 采用镀锌磷化钢板，防锈能力特强。
- ★ 精致喷漆表面，抗划痕、抗溶解、防锈强。
- ★ 重型拉手设计，承受力更强。

型号 ITEM NO	规格 SIZE	装箱数 PCS	体积 MEAS	重量 W	RMB
W0392	40.5X20X19.5cm	1	45.5X23.5X26cm	4kg	245.88

多功能工具推车 MULTI-FUNCTIONAL TOOLS CART



- ★ 小巧轻便，适用于多种场合。
- ★ 圆形钢管推拉手把，设计更人性化。
- ★ 精致喷漆表面，抗划痕、抗溶解、防锈强。
- ★ 3个托盘，方便维修操作时存放工具，底部托盘，专为存放大件工具设计。

型号 ITEM NO	规格 SIZE	装箱数 PCS	体积 MEAS	重量 W	RMB
W0382B	73X38X78cm	1	79.7X44X15.5cm	14.8kg	625.44

7抽屜专业级工具车
7 DRAWERS PROFESSIONAL TOOL BOX



型号 ITEM NO	规格 SIZE	装箱数 PCS	体积 MEAS	重量 W	RMB
W9002	76.5X46.5X81.2cm	1	78.1X48.9X96cm	54kg	4222.22

5抽屜多功能工具车
5 DRAWERS MULTI-FUNCTIONAL TOOL BOX



型号 ITEM NO	规格 SIZE	装箱数 PCS	体积 MEAS	重量 W	RMB
W9003	61.6X33X65.8cm	1	68X38.5X73cm	27kg	1876.54

7抽屜多功能工具车
7 DRAWERS MULTI-FUNCTIONAL TOOL BOX



型号 ITEM NO	规格 SIZE	装箱数 PCS	体积 MEAS	重量 W	RMB
W9004	61.6X33X76.8cm	1	68X38.5X83.7cm	32.5kg	2165.11

双抽屜多功能工具车
DOUBLE DRAWERS TOOL BOX



型号 ITEM NO	规格 SIZE	装箱数 PCS	体积 MEAS	重量 W	RMB
W9005	61.6X33X65.8cm	1	68X38.5X73cm	16kg	1322.46

7抽屜工具箱
7 DRAWERS TOOL BOX

- ★ 更牢固: 所有车体钢板由原来的0.8mm厚钢板改为1.2mm厚冷轧钢板, 车体更牢固结实。
- ★ 更承重: 由原来的2个固定、2个万向橡胶轮改为4个5"万向尼龙轮 (其中2个带刹车), 推车更灵活、承重更大。
- ★ 更实用: 增加1个带锁的螺丝批存放工具箱, 更方便使用
- ★ 更舒适: 推车手柄增加了PVC外套, 推车更舒适
- ★ 更耐用: 更结实的抽屜拉手, 更耐用的抽屜滑轨。



型号 ITEM NO	规格 SIZE	装箱数 PCS	体积 MEAS	重量 W	RMB
W0397	680X458X860mm	1	74.9X52X93.5cm	62kg	3711.11

7抽屜式汽修工具车
7 DRAWERS TOOLS BOX



型号 ITEM NO	规格 SIZE	装箱数 PCS	体积 MEAS	重量 W	RMB
W9007	72.4X47X86.7cm	1	77.5X53X102.2cm	78kg	5670.54

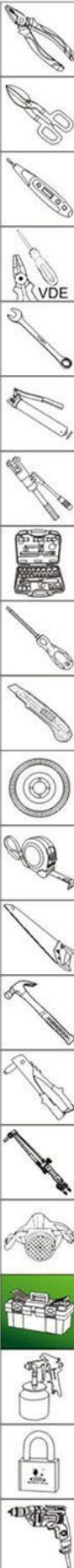

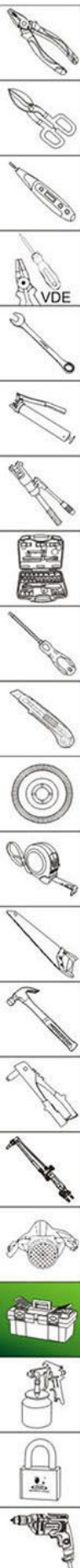

工具袋 TOOL BAG



- ★ 采用涤纶布精工缝制。
- ★ 经久耐用，携带方便。
- ★ 独特设计，使用方便。

型号 ITEM NO	规格 SIZE	装箱数 PCS	体积 MEAS	重量 W	RMB
W4493		30	61X42X49cm	25kg	45.35

工具袋 TOOL BAG



- ★ 采用涤纶布精工缝制。
- ★ 经久耐用，携带方便。
- ★ 独特设计，使用方便。

型号 ITEM NO	规格 SIZE	装箱数 PCS	体积 MEAS	重量 W	RMB
W41902	30X24.5X20cm	25	38X36X64cm	19kg	90.32

工具袋 TOOL BAG



- ★ 采用涤纶布精工缝制。
- ★ 经久耐用，携带方便。
- ★ 独特设计，使用方便。

型号 ITEM NO	规格 SIZE	装箱数 PCS	体积 MEAS	重量 W	RMB
W41901	38X27X29cm	20	42X38X64cm	27.5kg	111.17

工具袋 TOOL BAG



- ★ 采用涤纶布精工缝制。
- ★ 独特设计，经久耐用，承重量大。
- ★ 支撑式袋口设计，不同工作环境下取出方便。

型号 ITEM NO	规格 SIZE	装箱数 PCS	体积 MEAS	重量 W	RMB
W41903	16.5X15.5cm	50	51X43X35cm	17.2kg	59.97

工具袋 TOOL BAG



- ★ 采用涤纶布精工缝制。
- ★ 经久耐用，携带方便。
- ★ 独特设计，使用方便。

型号 ITEM NO	规格 SIZE	装箱数 PCS	体积 MEAS	重量 W	RMB
W41907		20	60X35X40cm	21.2kg	136.47

工具袋 TOOL BAG



- ★ 采用涤纶布精工缝制。
- ★ 经久耐用，携带方便。
- ★ 独特设计，使用方便。

型号 ITEM NO	规格 SIZE	装箱数 PCS	体积 MEAS	重量 W	RMB
W41910	32X14.5X29cm	30	36X31X63cm	17kg	70.22

工具袋 TOOL BAG



- ★ 采用涤纶布精工缝制。
- ★ 经久耐用，携带方便。
- ★ 独特设计，使用方便。

型号 ITEM NO	规格 SIZE	装箱数 PCS	体积 MEAS	重量 W	RMB
W41909	34.5X12X32cm	30	38X31X63cm	21kg	81.60

工具袋 TOOL BAG



- ★ 采用涤纶布精工缝制。
- ★ 经久耐用，携带方便。
- ★ 独特设计，使用方便。

型号 ITEM NO	规格 SIZE	装箱数 PCS	体积 MEAS	重量 W	RMB
W41916	31X11X32cm	40	42X38X64cm	23kg	75.20

工具袋
TOOL BAG

- ★ 优质牛津布精工制作，耐磨防水。
- ★ 涤纶线加固缝制，牢固耐用。
- ★ 多功能子袋设计，方便携带工具作业。

型号 ITEM NO	规格 SIZE	装箱数 PCS	体积 MEAS	重量 W	RMB
W41922	35X12X30cm	30	42X38X64cm	24kg	77.37

 工具袋
TOOL BAG

- ★ 优质牛津布精工制作，耐磨防水。
- ★ 涤纶线加固缝制，牢固耐用。
- ★ 多功能子袋设计，方便携带工具作业。

型号 ITEM NO	规格 SIZE	装箱数 PCS	体积 MEAS	重量 W	RMB
W41923	24X18X38cm	30	42X38X64cm	25kg	106.17

 工具袋
TOOL BAG

- ★ 采用涤纶布精工缝制。
- ★ 经久耐用，携带方便。
- ★ 独特设计，使用方便。

型号 ITEM NO	规格 SIZE	装箱数 PCS	体积 MEAS	重量 W	RMB
W41915	30X10X36cm	50	71X36X42cm	26kg	51.22

 工具袋
TOOL BAG

- ★ 采用涤纶布精工缝制。
- ★ 经久耐用，携带方便。
- ★ 独特设计，使用方便。

型号 ITEM NO	规格 SIZE	装箱数 PCS	体积 MEAS	重量 W	RMB
W41911		30	35X24X61cm	12kg	49.36

 工具卷包
TOOL FOLDED BAG

- ★ 优质牛津布精工制作，耐磨防水。
- ★ 涤纶线加固缝制，牢固耐用。
- ★ 多功能子袋设计，方便携带工具作业。

型号 ITEM NO	规格 SIZE	装箱数 PCS	体积 MEAS	重量 W	RMB
W41925	57X36cm	100	42X38X64cm	35kg	37.08

 腰包
TOOL BAG



- ★ 采用涤纶布精工缝制。
- ★ 经久耐用，携带方便。
- ★ 独特设计，使用方便。

型号 ITEM NO	规格 SIZE	装箱数 PCS	体积 MEAS	重量 W	RMB
W41917		100	36X34X64cm	14kg	40.82

 工具腰包
TOOL BAG

- ★ 采用涤纶布精工缝制。
- ★ 经久耐用，携带方便。
- ★ 独特设计，使用方便。

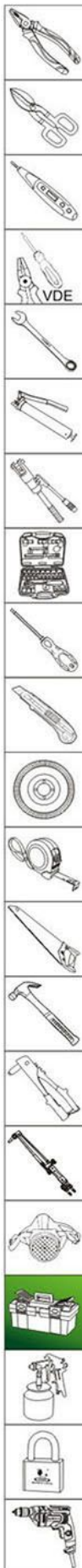
型号 ITEM NO	规格 SIZE	装箱数 PCS	体积 MEAS	重量 W	RMB
W41905	16.5X15.5cm	75	51X43X35cm	14.6kg	40.02



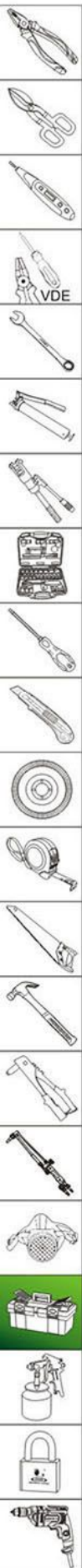

工具袋 TOOL BAG



- ★ 采用涤纶布精工缝制。
- ★ 经久耐用，携带方便。
- ★ 独特设计，使用方便。

型号 ITEM NO.	规格 SIZE	装箱数 PCS	体积 MEAS	重量 W	RMB
W41913	19.5X13.5cm	100	55X22X57cm	11kg	20.01

工具袋 TOOL BAG



- ★ 采用涤纶布精工缝制。
- ★ 经久耐用，携带方便。
- ★ 独特设计，使用方便。

型号 ITEM NO.	规格 SIZE	装箱数 PCS	体积 MEAS	重量 W	RMB
W41912	27.5X13.5cm	100	35X30X65cm	14.5kg	22.67

加厚多插工具袋 TOOL BAG



- ★ 采用涤纶布精工缝制。
- ★ 经久耐用，携带方便。
- ★ 独特设计，使用方便。

型号 ITEM NO.	规格 SIZE	装箱数 PCS	体积 MEAS	重量 W	RMB
W41906		50	63.5X57X60cm	19.2kg	57.36

腰带 BELT



- ★ 采用涤纶布精工缝制。
- ★ 经久耐用，携带方便。
- ★ 独特设计，使用方便。

型号 ITEM NO.	规格 SIZE	装箱数 PCS	体积 MEAS	重量 W	RMB
W41914		200	35X30X60cm	20kg	15.21

工具袋 TOOL BAG



- ★ 采用涤纶布精工缝制。
- ★ 经久耐用，携带方便。
- ★ 独特设计，使用方便。

型号 ITEM NO.	规格 SIZE	装箱数 PCS	体积 MEAS	重量 W	RMB
W41921	30X14.5cm	100	42X38X64cm	24kg	38.68

工具袋 TOOL BAG



- ★ 采用涤纶布精工缝制。
- ★ 经久耐用，携带方便。
- ★ 独特设计，使用方便。

型号 ITEM NO.	规格 SIZE	装箱数 PCS	体积 MEAS	重量 W	RMB
W41918	15X25.5cm	50	36X34X64cm	14kg	53.09

电钻包 ELECTRIC DRILL BAG



- ★ 采用涤纶布精工缝制。
- ★ 经久耐用，携带方便。
- ★ 独特设计，使用方便。

型号 ITEM NO.	规格 SIZE	装箱数 PCS	体积 MEAS	重量 W	RMB
W41920	15X25cm	100	42X38X64cm	16kg	29.88

电动扳手包 ELECTRIC WRENCH BAG



- ★ 采用涤纶布精工缝制。
- ★ 经久耐用，携带方便。
- ★ 独特设计，使用方便。

型号 ITEM NO.	规格 SIZE	装箱数 PCS	体积 MEAS	重量 W	RMB
W41919		100	36X34X64cm	15kg	29.88

铝合金手摇油泵
HAND OPERATED OIL PUMP

(A-ALLOY)

安装内容



1-主部件(泵部分)



2-把手



3-U型螺管

4-固定螺钉

5-垫圈



6-固定金属零件

9-过滤器



7-麦秆吸管A(2支)



8-麦秆吸管B(1支)



10-连接U型螺管的软管(膨胀)



安装方法

1. 在安装之前, 请确认“安装方法”记录, 并准备1-10的完整部件。
2. 把主部件1-主部件(泵部分)轴面向上, 放置在水平上。
3. 把2-把手安装在1-主部件(泵部分)轴洞上, 用4-固定螺钉套上5-垫圈拧紧。
4. 把6-固定金属零件安装在8-吸管B。
5. 把9-过滤器安装在单独的7-吸管A的根部。
6. 把3-5安装在1-主部件(泵部分)上的下部分螺纹孔处, 然后紧密连接在一起。
7. 把3-U型螺管安装在1-主部件(泵部分)的上部分(6各类安装部分的对面另一边)在U管螺纹孔。
8. 取下油器的盖子, 例如在2-5插入油罐进行抽油。
9. 把6固定吸管的金属零件的螺纹部分油器固定在入口。

主要技术参数

型号	WYB25D	型号	WYB32E
类型	手摇	类型	手摇
重量	1.3 kg	重量	2.16 kg
长度	1.3 m	长度	1.36 m
抽油距离	1.5 m	抽油距离	1.5 m
压油距离	6 m	压油距离	6 m
抽取能力	28 L/Min	抽取能力	50 L/Min
可抽液体	灯油、轻油、重油	可抽液体	灯油、轻油、重油
旋转数	大约 70 转/分钟	旋转数	大约 70 转/分钟

型号	规格	装箱数	体积	重量	RMB
WYB25D	25mm	6	48X37.5X28cm	10.5kg	275.94
WYB32E	32mm	6	57X39X32.5cm	13.6kg	359.35

手摇油泵
HAND OPERATED OIL PUMP

手摇油泵适用于抽送汽油、机油、煤油、柴油、食油等各种油类。本产品具有体轻、吸抽油容易、安装操作简便和耐用等特点。

主要技术规格

项目	规格
型号	WKS-25A
型式	手摇
吸程(米)	1.5
总扬程(米)	5
流量(升/分)	18
转数(转/分)	70
净重(公斤)	4.85
总长(米)	1.3



型号	规格	装箱数	体积	重量	RMB
WKS25A		5台	102X17X18cm	25.5kg	265.70
WKS25B		5台	102X17X18cm	25.5kg	245.32

电动抽油泵
ELECTRIC FUEL PUMP



1PC滤网法兰 2PCS接头 3PCS抱箍

- ★ 主要用于抽取柴油, 可直接于12/24V电源使用, 适用于工地、港口、船舶、矿山等野外作业环境的工程机械、设备、汽车的加油使用, 能达到省时省力快速之效果。
- ★ 加油快速, 可达到45升/分钟。携带方便, 重量仅3.3kg/台。
- ★ 可连接锂电池或车辆电源使用, 且耗电量低。
- ★ 采用合金转子, 更加耐用。电机防爆等级IP55。
- ★ 吸程4米, 最高转速3600转/分钟, 扬程10米, 最高流量65升/分钟。

型号	规格	装箱数	体积	重量	RMB
W4112A	12V	1/6	51X24.5X23.5cm	24.5kg	363.90
W4112B	24V	1/6	51X24.5X23.5cm	24.5kg	363.90

电动抽油泵
ELECTRIC FUEL PUMP



1PC滤网法兰 2PCS接头 3PCS抱箍 2PCS橡胶圈

- ★ 主要用于抽取柴油, 可直接于12/24V电源使用, 适用于工地、港口、船舶、矿山等野外作业环境的工程机械、设备、汽车的加油使用, 能达到省时省力快速之效果。
- ★ 加油快速, 可达到45升/分钟。携带方便, 重量仅3.3kg/台。
- ★ 可连接锂电池或车辆电源使用, 且耗电量低。
- ★ 采用合金转子, 更加耐用。电机防爆等级IP55。
- ★ 吸程4米, 最高转速3600转/分钟, 扬程10米, 最高流量65升/分钟。

型号	规格	装箱数	体积	重量	RMB
W4491B	24V	1/8	57X33.8X26cm	21kg	517.50

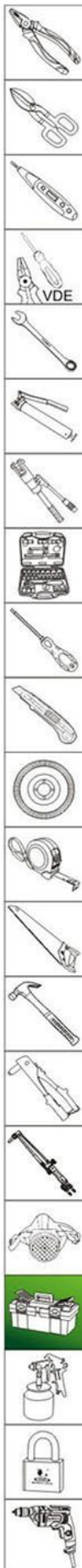

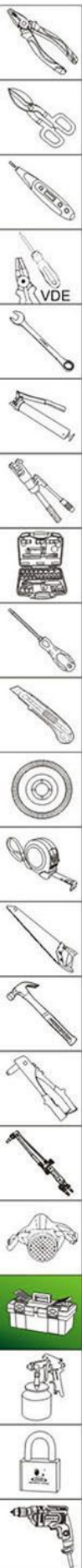

大号油抽 HOSE PUMP



- ★ 该产品材质为进口EVA，流量为：12升/分钟。
- ★ 广泛应用于水、煤油、柴油、汽油、轻油、腐蚀性、弱酸、稀释剂、甲苯等轻度腐蚀性液体的转换。具有无毒、无味、耐腐蚀、经久耐用等特点。

型号 ITEM NO	规格 SIZE	装箱数 PCS	体积 MEAS	重量 W	RMB
W3407		20	122X43X26cm	9kg	78.34

小号油抽 HOSE PUMP



- ★ 该产品材质为进口EVA，流量为：6.50升/分钟。
- ★ 广泛应用于水、煤油、柴油、汽油、轻油、腐蚀性、弱酸、稀释剂、甲苯等轻度腐蚀性液体的转换。具有无毒、无味、耐腐蚀、经久耐用等特点。

型号 ITEM NO	规格 SIZE	装箱数 PCS	体积 MEAS	重量 W	RMB
W3408		12/120	65X34X56cm	9kg	17.17

小号油抽 HOSE PUMP

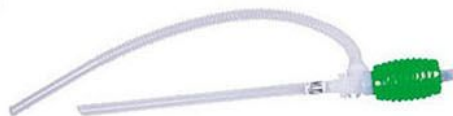

- ★ 该产品材质为EVA，流量为：6.50升/分钟。
- ★ 广泛应用于水、煤油、柴油、汽油、轻油、化工杀虫剂、甲苯、轻溶液、酒精等液体的转换。具有无毒、无味、经久耐用等特点。

型号 ITEM NO	规格 SIZE	装箱数 PCS	体积 MEAS	重量 W	RMB
W3409		12/120	63X34X59cm	8kg	8.30

紧线器 HAND PULLER



- ★ 本品用于平行牵引、其中和捆绑。
- ★ 请使用前计算好所载荷的重量，请在安全牵引吨位内使用，严禁超载。
- ★ 广泛应用于工矿企业、运输部门起重捆绑之用。

型号 ITEM NO	规格 SIZE	装箱数 PCS	体积 MEAS	重量 W	RMB
W2861	1T	10	55X40X21cm	21kg	144.31
W2862	2T	10	58.5X42X22cm	30kg	177.78
W2863	4T	6	69.5X27.5X22.5cm	23.5kg	274.51

捆绑器 RATCHET TIE DOWN



- ★ 应用于货物的运输、移动、装运或者仓储时固定功能。
- ★ 材质：P.P. 宽度：50mm 工作载荷：1500kg 破断拉力：2500kg

型号 ITEM NO	规格 SIZE	装箱数 PCS	体积 MEAS	重量 W	RMB
W3439A	6m	10	58X28X40cm	19kg	94.79
W3439B	8m	10	58X28X40cm	20kg	99.98
W3439C	10m	10	58X28X40cm	22kg	105.79
W3439D	12m	10	58X28X40cm	23kg	112.98

纸塑两用打包机 PAPER-PLASTIC DUAL-USE WRAPPING MACHINE



- ★ 本产品纸塑两用打包机，选用优质钢材采取先进工艺制造。
- ★ 具有结构简单，造型美观，使用方便，经久耐用等特点。

型号 ITEM NO	规格 SIZE	装箱数 PCS	体积 MEAS	重量 W	RMB
W4137	12-16mm	6	41X33X27cm	19kg	200.85

手摇绞盘 HAND WINCH



- ★ 本产品只用于平行牵引或辅助性的牵引。
- ★ 广泛应用于码头、矿井、工矿企业作业。
- ★ 请使用前计算好所载荷的重量，请在安全牵引吨位内使用，严禁超载。

型号 ITEM NO	规格 SIZE	装箱数 PCS	体积 MEAS	重量 W	RMB
W2853	500LBS	8	49X30X20cm	14kg	142.15
W2854	600LBS	8	49X30X20cm	19kg	173.74
W2855	800LBS	8	41.5X27.5X20.8cm	11.5kg	177.54
W2856	1200LBS	8	46X29.5X33cm	26kg	245.13
W2857	1600LBS	8	46X29X33cm	27kg	270.39
W2858	2500LBS	4	48X35.5X19cm	21kg	335.79

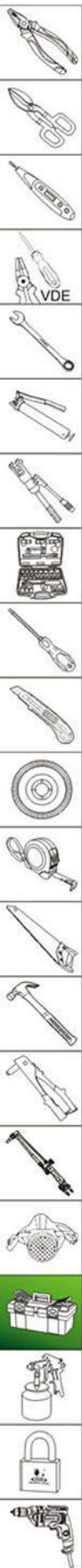

可折叠塑料平板手推车 FOLDING TROLLEY

全新料

- 采用加强聚丙烯全新料制作，轻便、耐用。

静音脚轮

- 高质量静音脚轮，高负荷，转向灵活，省时省力，使用寿命长

无缝手把

- 烤漆铁质可折叠无缝手把，节省空间，运输方便，经久耐用。



型号 ITEM NO	板车尺寸 SIZE	板车高度 HEIGHT	板车载荷 LOAD	装箱数 PCS	体积 MEAS	重量 W	RMB
W3256A	50x70cm	82cm	200kg	1	74.5X51X14cm	9.3kg	379.08
W3256B	60x90cm	86cm	400kg	1	92X62X14cm	12.7kg	485.75

重型带盖灰色静音轮
HEAVY DUTY CASTERS



- * 单个轮脚承重220公斤。
- * 防静电、耐高温、耐磨、静音、环保。

型号 ITEM NO	规格 SIZE	装箱数 PCS	体积 MEAS	重量 W	RMB
W3258A	4寸 (活动)	20	49X40X18.5cm		64.49
W3258B	4寸 (固定)	20	49X40X18.5cm		54.03
W3258C	4寸 (双刹)	14	49X40X18.5cm		90.63
W3258D	5寸 (活动)	16	49X40X18.5cm		71.46
W3258E	5寸 (固定)	12	49X40X18.5cm		61.00
W3258F	5寸 (双刹)	12	49X40X18.5cm		97.60
W3258G	6寸 (活动)	12	49X40X18.5cm		80.17
W3258H	6寸 (固定)	12	49X40X18.5cm		71.46
W3258I	6寸 (双刹)	10	49X40X18.5cm		106.32
W3258J	8寸 (活动)	8	49X40X18.5cm		104.58
W3258K	8寸 (固定)	8	49X40X18.5cm		94.12
W3258L	8寸 (双刹)	6	49X40X18.5cm		132.46

中重型尼龙轮
MEDIUM HEAVY DUTY CASTERS



- * 单个轮脚承重150公斤。
- * 防静电、耐高温、耐磨、静音、环保。

型号 ITEM NO	规格 SIZE	装箱数 PCS	体积 MEAS	重量 W	RMB
W3259A	4寸 (活动)	20	49X40X18.5cm		36.60
W3259B	4寸 (固定)	20	49X40X18.5cm		31.37
W3259C	5寸 (活动)	16	49X40X18.5cm		40.09
W3259D	5寸 (固定)	16	49X40X18.5cm		34.86
W3259E	6寸 (活动)	12	49X40X18.5cm		43.57
W3259F	6寸 (固定)	12	49X40X18.5cm		38.34

中型白PP轮
MEDIUM DUTY CASTERS



- * 单个轮脚承重100公斤。
- * 防静电、耐高温、耐磨、静音、环保。

型号 ITEM NO	规格 SIZE	装箱数 PCS	体积 MEAS	重量 W	RMB
W3453A	3寸 (活动)	50	49X40X18.5cm		22.31
W3453B	3寸 (固定)	50	49X40X18.5cm		19.17
W3453C	3寸 (平刹)	40	49X40X18.5cm		27.89
W3453D	4寸 (活动)	40	49X40X18.5cm		26.49
W3453E	4寸 (固定)	40	49X40X18.5cm		23.01
W3453F	4寸 (双刹)	40	49X40X18.5cm		32.07

重型带盖橙色烽火轮
HEAVY DUTY CASTERS



- * 单个轮脚承重180公斤。
- * 防静电、耐高温、耐磨、静音、环保。

型号 ITEM NO	规格 SIZE	装箱数 PCS	体积 MEAS	重量 W	RMB
W3257A	4寸 (活动)	20	49X40X18.5cm		45.32
W3257B	4寸 (固定)	20	49X40X18.5cm		38.34
W3257C	4寸 (双刹)	14	49X40X18.5cm		61.00
W3257D	5寸 (活动)	16	49X40X18.5cm		52.29
W3257E	5寸 (固定)	16	49X40X18.5cm		45.32
W3257F	5寸 (双刹)	12	49X40X18.5cm		67.97
W3257G	6寸 (活动)	12	49X40X18.5cm		57.52
W3257H	6寸 (固定)	12	49X40X18.5cm		52.29
W3257I	6寸 (双刹)	10	49X40X18.5cm		74.95

中重型绿色静音轮
MEDIUM HEAVY DUTY CASTERS



- * 单个轮脚承重150公斤。
- * 防静电、耐高温、耐磨、静音、环保。

型号 ITEM NO	规格 SIZE	装箱数 PCS	体积 MEAS	重量 W	RMB
W3255A	4寸 (活动)	20	49X40X18.5cm		52.29
W3255B	4寸 (固定)	20	49X40X18.5cm		47.06
W3255C	5寸 (活动)	16	49X40X18.5cm		55.77
W3255D	5寸 (固定)	16	49X40X18.5cm		50.54
W3255E	6寸 (活动)	12	49X40X18.5cm		59.26
W3255F	6寸 (固定)	12	49X40X18.5cm		54.03

中型绿色静音轮
MEDIUM DUTY CASTERS



- * 单个轮脚承重100公斤。
- * 防静电、耐高温、耐磨、静音、环保。

型号 ITEM NO	规格 SIZE	装箱数 PCS	体积 MEAS	重量 W	RMB
W3454A	3寸 (活动)	50	49X40X18.5cm		32.07
W3454B	3寸 (固定)	50	49X40X18.5cm		28.93
W3454C	3寸 (双刹)	40	49X40X18.5cm		37.65
W3454D	4寸 (活动)	40	49X40X18.5cm		35.90
W3454E	4寸 (固定)	40	49X40X18.5cm		33.12
W3454F	4寸 (双刹)	40	49X40X18.5cm		41.83

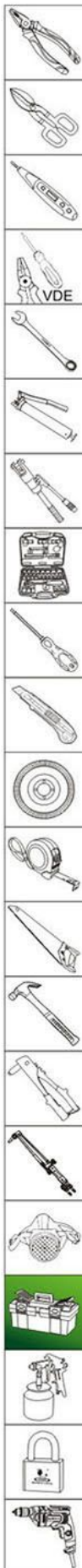



WYNN'S TOOLS



气动工具系列

PNEUMATIC TOOLS SERIES

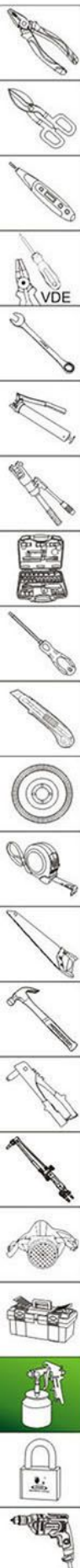

1/4"气动风批 PNEUMATIC SCREWDRIVER



- ★ 主轴、打击机构采用镀铬铝合金经特殊热处理，适合装配线或维修等使用
- ★ 打击室由热锻钢坯加工而成，牢固耐用；高强度气缸，坚固耐磨。
- ★ 采用NSK或SKF轴承，平稳性好，寿命长。

主要技术参数					
平均耗气量	2Cfm (57L/min)	螺栓能力	4-5mm	扭矩范围	5-45Nm
空转转速	12000r.p.m	总长	195mm	进气口尺寸	1/4"Npt

型号 ITEM NO	规格 SIZE	装箱数 PCS	体积 MEAS	重量 W	RMB
W3412	1/4"	30	37X24X31cm	28kg	218.44

1/2"气动冲击式扳手 1/2" IMPACT WRENCH



- ★ 双环式打击结构，输出扭矩大，平衡性高。
- ★ 采用高镍合金钢制造，轻巧耐用，强力型设计。
- ★ 广泛用于小汽车、摩托车的组装、拆卸及维修等。

主要技术参数					
四方头规格	1/2"	螺栓能力	M12	最大扭矩	60-150Nm
空转转速	8500r.p.m	总长	141mm	进气口尺寸	1/4"Npt
推荐气管	3/8" I.D	负荷耗气量	300L/min	噪音	90db (A)

型号 ITEM NO	规格 SIZE	装箱数 PCS	体积 MEAS	重量 W	RMB
W3415	1/2"	10	38X35X20cm	10.5kg	893.70

1/4"气动冲击式螺丝起子 1/4" IMPACT SCREWDRIVERS



- ★ 主轴、打击机构采用镀铬铝合金经特殊热处理，适合装配线或维修等使用
- ★ 打击室由热锻钢坯加工而成，牢固耐用；高强度气缸，坚固耐磨。
- ★ 采用NSK或SKF轴承，平稳性好，寿命长。

主要技术参数					
输出端规格	1/4" O	螺栓能力	M6	最大扭矩	25-40Nm
空转转速	8500r.p.m	总长	134mm	进气口尺寸	1/4"Npt
推荐气管	3/8" I.D	负荷耗气量	270L/min	噪音	86db (A)

型号 ITEM NO	规格 SIZE	装箱数 PCS	体积 MEAS	重量 W	RMB
W3414	1/4"	10	38X35X20cm	10kg	728.30

1/4"气动风批 PNEUMATIC SCREWDRIVER



- ★ 主轴、打击机构采用镀铬铝合金经特殊热处理，适合装配线或维修等使用
- ★ 打击室由热锻钢坯加工而成，牢固耐用；高强度气缸，坚固耐磨。
- ★ 采用NSK或SKF轴承，平稳性好，寿命长。

主要技术参数					
平均耗气量	3Cfm (85L/min)	螺栓能力	6-10mm	扭矩范围	20-200Nm
空转转速	11000r.p.m	总长	225mm	进气口尺寸	1/4"Npt

型号 ITEM NO	规格 SIZE	装箱数 PCS	体积 MEAS	重量 W	RMB
W3413	1/4"	20	40X24X24.5cm	30kg	307.94

3/8"气动冲击式扳手 3/8" IMPACT WRENCH



- ★ 双环式打击结构，输出扭矩大，平衡性高。
- ★ 采用高镍合金钢制造，轻巧耐用，强力型设计。
- ★ 广泛用于小汽车、摩托车的组装、拆卸及维修等。

主要技术参数					
四方头规格	3/8"	螺栓能力	M13	最大扭矩	380Nm
空转转速	8500r.p.m	主轴总长	3/4"	进气口尺寸	1/4"Npt
推荐气管	3/8" I.D	负荷耗气量	380L/min	噪音	88db (A)

型号 ITEM NO	规格 SIZE	装箱数 PCS	体积 MEAS	重量 W	RMB
W3416	3/8"	12	38.5X35.5X21cm	20.5kg	762.97

3/4"气动冲击式扳手 3/4" IMPACT WRENCH



- ★ 双环式打击结构，输出扭矩大，平衡性高。
- ★ 采用高镍合金钢制造，轻巧耐用，强力型设计。
- ★ 适用于汽车制造，木工机械等行业的组装和维修等。
- ★ 所有机型可更换加长打击轴

主要技术参数					
四方头规格	3/4"	螺栓能力	M25	最大扭矩	1460Nm
空转转速	6000r.p.m	主轴总长	1.5"	进气口尺寸	3/8"Npt
推荐气管	1/2" I.D	负荷耗气量	800L/min	噪音	93db (A)

型号 ITEM NO	规格 SIZE	装箱数 PCS	体积 MEAS	重量 W	RMB
W3417	3/4"	6	58.5X35.5X29cm	30kg	1453.91

气动风批
AIR SCREWRENCH



* 适用于机车修理、工厂生产线、小家电、电脑组装等。

主要技术参数					
平均耗气量	2Cfm (57L/mm)	螺栓能力	4-5mm	扭矩范围	5-30Nm
空转转速	10500r.p.m	总长	195mm	进气口尺寸	1/4"Npt
型号 ITEM NO	规格 SIZE	装箱数 PCS	体积 MEAS	重量 W	RMB
W3421	1/4"	30	37X24X31cm	23kg	151.52

1"气动冲击式扳手
1" IMPACT WRENCH



- * 采用高镍合金钢制造，轻巧耐用，强力型设计。
- * 无销单锤离合器设计，扭力大，寿命长等特点。
- * 专业用于汽车维修行业及重型机械螺栓卸装。
- * 所有机型可更换3"打击轴

主要技术参数					
四方头规格	1"	螺栓能力	M40	最大扭矩	4500Nm
空转转速	3000r.p.m	主轴总长	9"	进气口尺寸	1/2"Npt
推荐气管	1/2" I.D	负荷耗气量	1250L/min	噪音	98db (A)
型号 ITEM NO	规格 SIZE	装箱数 PCS	体积 MEAS	重量 W	RMB
W3418	1"	1	74X26.5X18cm	16.8kg	2662.23

1-1/4"气动冲击式扳手
1-1/4" IMPACT WRENCH



- * 采用高镍合金钢制造，轻巧耐用，强力型设计。
- * 无销单锤离合器设计，扭力大，寿命长等特点。
- * 适用于特大型机械拆装，如矿山、电厂、大型船舶等作业。

主要技术参数					
四方头规格	1-1/4"	螺栓能力	M56	最大扭矩	5600Nm
空转转速	8500r.p.m	主轴总长	9"	进气口尺寸	1/2"Npt
推荐气管	1/2" I.D	负荷耗气量	1350L/min	噪音	98db (A)
型号 ITEM NO	规格 SIZE	装箱数 PCS	体积 MEAS	重量 W	RMB
W3419	1-3/4"	1	74X26.5X18cm	21.5kg	3204.03

塑钢手柄冲击扳手
COMPOSITE IMPACT WRENCH



主要技术参数					
四方头尺寸	1/2"	转速	8500rpm	扭力	880Nm
耗气量	4.9cfm	长度	190mm	重量	2.3kg
进气口螺纹	1/4"	气管尺寸	3/8"(10mm)	备注:双环垂/枪型手柄/下排气	
型号 ITEM NO	规格 SIZE	装箱数 PCS	体积 MEAS	重量 W	RMB
W3396	1/2"	10	46X24X41cm	25kg	1855.87

塑钢手柄冲击扳手
COMPOSITE IMPACT WRENCH



主要技术参数					
四方头尺寸	3/4"	转速	8500rpm	扭力	880Nm
耗气量	4.9cfm	长度	195mm	重量	2.4kg
进气口螺纹	1/4"	气管尺寸	3/8"(10mm)	备注:双环垂/枪型手柄/下排气	
型号 ITEM NO	规格 SIZE	装箱数 PCS	体积 MEAS	重量 W	RMB
W3397	3/4"	10	46X24X41cm	25.5kg	2180.54

气动抛光机
PNEUMATIC POLISHING MACHINE



抛光盘: 125mm, 5" (150mm, 6")
偏心轨道直径: 5mm, 3/16"
自由转速: 12000rpm
重量: 0.93kg, 2.15lb. 功率: 0.15kw, 0.20lb.
平均耗气量: 8Cfm, 226l/mm 进气口: 1/4"

型号 ITEM NO	规格 SIZE	装箱数 PCS	体积 MEAS	重量 W	RMB
W3521		18	49X35X35cm	22kg	208.08

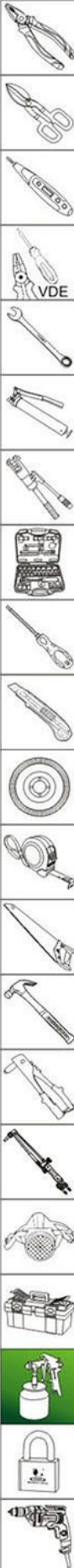

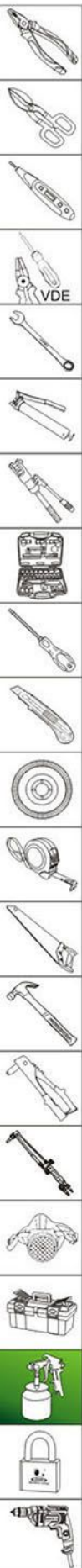

气动打钉机 PNEUMATIC NAILER



- ★ 特殊铝合金枪身。
- ★ 特殊工艺进气接头。
- ★ 高性能硬质弹夹，高强度螺钉。
- ★ 高耐磨O形密封圈、钼钛合金枪嘴。
- ★ 兼容性强，高效节能，不卡钉工艺，操作方便，经久耐用。

型号ITEM NO	规格SIZE	装箱数PCS	体积MEAS	重量W	RMB
1013J		20	46X29.5X34cm	20.6kg	156.47

气动打钉机 PNEUMATIC NAILER



- ★ 特殊铝合金枪身。
- ★ 特殊工艺进气接头。
- ★ 高性能硬质弹夹，高强度螺钉。
- ★ 高耐磨O形密封圈、钼钛合金枪嘴。
- ★ 兼容性强，高效节能，不卡钉工艺，操作方便，经久耐用。

型号ITEM NO	规格SIZE	装箱数PCS	体积MEAS	重量W	RMB
1022J		20	54X33.5X40cm	28.4kg	180.43

气动打钉机 PNEUMATIC NAILER



- ★ 特殊铝合金枪身。
- ★ 特殊工艺进气接头。
- ★ 高性能硬质弹夹，高强度螺钉。
- ★ 高耐磨O形密封圈、钼钛合金枪嘴。
- ★ 兼容性强，高效节能，不卡钉工艺，操作方便，经久耐用。

型号ITEM NO	规格SIZE	装箱数PCS	体积MEAS	重量W	RMB
422J		20	54X33.5X40cm	26.6kg	167.65

气动打钉机 PNEUMATIC NAILER



- ★ 特殊铝合金枪身。
- ★ 特殊工艺进气接头。
- ★ 高性能硬质弹夹，高强度螺钉。
- ★ 高耐磨O形密封圈、钼钛合金枪嘴。
- ★ 兼容性强，高效节能，不卡钉工艺，操作方便，经久耐用。

型号ITEM NO	规格SIZE	装箱数PCS	体积MEAS	重量W	RMB
P625		20	46X29.5X34cm	20.8kg	180.43

气动打钉机 PNEUMATIC NAILER



- ★ 特殊铝合金枪身。
- ★ 特殊工艺进气接头。
- ★ 高性能硬质弹夹，高强度螺钉。
- ★ 高耐磨O形密封圈、钼钛合金枪嘴。
- ★ 兼容性强，高效节能，不卡钉工艺，操作方便，经久耐用。

型号ITEM NO	规格SIZE	装箱数PCS	体积MEAS	重量W	RMB
F30C		20	54X33.5X40cm	26.8kg	173.36

气动打钉机 PNEUMATIC NAILER



- ★ 特殊铝合金枪身。
- ★ 特殊工艺进气接头。
- ★ 高性能硬质弹夹，高强度螺钉。
- ★ 高耐磨O形密封圈、钼钛合金枪嘴。
- ★ 兼容性强，高效节能，不卡钉工艺，操作方便，经久耐用。

型号ITEM NO	规格SIZE	装箱数PCS	体积MEAS	重量W	RMB
T50		10	45X31X56cm	23.1kg	330.32

气动钉钉机
PNEUMATIC NAILER



- * 特殊铝合金枪身。
- * 特殊工艺进气接头。
- * 高性能硬质弹夹，高强度螺钉。
- * 高耐磨O形密封圈、钼钛合金枪嘴。
- * 兼容性强，高效节能，不卡钉工艺，操作方便，经久耐用。

型号 ITEM NO	规格 SIZE	装箱数 PCS	体积 MEAS	重量 W	RMB
ST38		10	45X31X56cm		365.09

气动钉钉机
PNEUMATIC NAILER



- * 特殊铝合金枪身。
- * 特殊工艺进气接头。
- * 高性能硬质弹夹，高强度螺钉。
- * 高耐磨O形密封圈、钼钛合金枪嘴。
- * 兼容性强，高效节能，不卡钉工艺，操作方便，经久耐用。

型号 ITEM NO	规格 SIZE	装箱数 PCS	体积 MEAS	重量 W	RMB
ST64		6	63.5X33.5X31cm	20.8kg	414.28

电动螺丝批电源器
ELECTRIC SCREW DRIVER POWER CONTROLLER



- * 性能指标：
 - 1、额定输入电压：220V/50HZ
 - 2、空载输出电压：(18.28.36)V
 - 3、额定输出电流：1.2A
 - 4、额定功率：40W
 - 5、重量：1.8kg
- * 使用说明：本电源是电动螺丝刀专用配套电源，各种元件均经严格筛选，本产品功率大，体积小，使用安全可靠。

型号 ITEM NO	规格 SIZE	装箱数 PCS	体积 MEAS	重量 W	RMB
W4428		18	37X35X33cm	24kg	140.44

手动钉钉机
MANUAL NAILING MACHINE

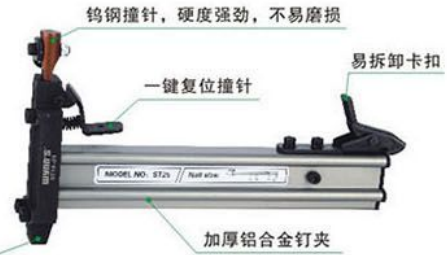

- * 自动送钉，安全打钉，无需担心砸伤手指。
- * 死角也能打钉，线槽、墙角轻松打钉。

型号 ITEM NO	规格 SIZE	装箱数 PCS	体积 MEAS	重量 W	RMB
ST18-25		50	64X24.7X42.5cm	33.5kg	140.32

直插式电动螺丝批
ELECTRIC SCREWDRIVER



- * 人体工程学设计软胶手柄，美观大方，握感舒适。
- * 温升高，转速高，长时间操作不疲劳，作业效率高。
- * 耐磨损合金齿轮箱，带风扇电机，扭力稳定，长寿命。

型号 ITEM NO	规格 SIZE	装箱数 PCS	体积 MEAS	重量 W	RMB
W4421A(电批嘴)	Φ5	20	44X30X30.5cm	16kg	293.45
W4421B(风批嘴)	SS 1/4mm	20	44X30X30.5cm	16kg	293.45

半自动电动螺丝批
ELECTRIC SCREWDRIVER



- * 人体工程学设计软胶手柄，美观大方，握感舒适。
- * 温升高，转速高，长时间操作不疲劳，作业效率高。
- * 耐磨损合金齿轮箱，带风扇电机，扭力稳定，长寿命。

型号 ITEM NO	规格 SIZE	装箱数 PCS	体积 MEAS	重量 W	RMB
W4417A(800)	Φ4	20	44X30X30.5cm	15kg	168.07
W4417B(801)	Φ5	20	44X30X30.5cm	16kg	168.07

全自动电动螺丝批
ELECTRIC SCREWDRIVER



- * 人体工程学设计软胶手柄，美观大方，握感舒适。
- * 温升高，转速高，长时间操作不疲劳，作业效率高。
- * 耐磨损合金齿轮箱，带风扇电机，扭力稳定，长寿命。

型号 ITEM NO	规格 SIZE	装箱数 PCS	体积 MEAS	重量 W	RMB
W4419A(800)	Φ4	20	44X30X30.5cm	12kg	232.09
W4419B(801)	Φ5	20	44X30X30.5cm	16kg	232.09

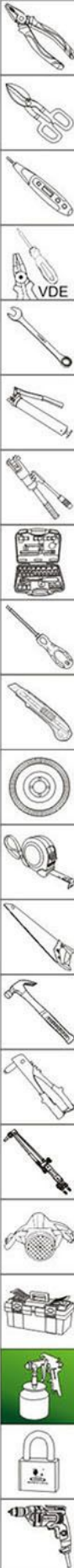

气动清洗枪

HIGH PRESSURE CLEANING GUN

加长杆设计，狭小空间使用方便



600ml容量镀锌铁水壶

★ 旋钮喷嘴可调节流量/查水气切换，自带水壶不受水源控制，使用更方便。

型号 ITEM NO	规格 SIZE	装箱数 PCS	体积 MEAS	重量 W	RMB
W3380	600CC	3/30	57X41X44cm	13kg	57.52

喷枪

SPRAY GUN

(A-ALLOY)



★ 喷嘴口径：2.0mm
★ 喷枪采用高强度精密结构制造。
★ 漆雾均匀，使用轻便，环保省漆。

型号 ITEM NO	规格 SIZE	装箱数 PCS	体积 MEAS	重量 W	RMB
WPQ-2	1000CC	10	62X31X23.5cm	11kg	153.63

喷枪

SPRAY GUN

(A-ALLOY)



★ 喷嘴口径：1.5mm
★ 喷枪采用高强度精密结构制造。
★ 漆雾均匀，使用轻便，环保省漆。

型号 ITEM NO	规格 SIZE	装箱数 PCS	体积 MEAS	重量 W	RMB
WF-75S	750CC	20	57.3X34X52.5cm	18kg	133.41

喷枪

SPRAY GUN

(A-ALLOY)



★ 喷嘴口径：1.5mm
★ 喷枪采用高强度精密结构制造。
★ 漆雾均匀，使用轻便，环保省漆。

型号 ITEM NO	规格 SIZE	装箱数 PCS	体积 MEAS	重量 W	RMB
WF-75G	400CC	20	62X32.5X38cm	15.5kg	129.37

喷枪

SPRAY GUN

(A-ALLOY)



★ 喷嘴口径：0.5mm
★ 喷枪采用高强度精密结构制造。
★ 漆雾均匀，使用轻便，环保省漆。

型号 ITEM NO	规格 SIZE	装箱数 PCS	体积 MEAS	重量 W	RMB
WK-3A	200CC	20	43X26.5X33cm	7.5kg	88.40

喷枪

SPRAY GUN

(A-ALLOY)



★ 喷嘴口径：1.5mm
★ 喷枪采用高强度精密结构制造。
★ 漆雾均匀，使用轻便，环保省漆。

型号 ITEM NO	规格 SIZE	装箱数 PCS	体积 MEAS	重量 W	RMB
WW-71S	600CC	20	69X41.5X25cm	15.5kg	139.61

喷枪

SPRAY GUN

(A-ALLOY)



★ 喷嘴口径：2.0mm
★ 喷枪采用高强度精密结构制造。
★ 漆雾均匀，使用轻便，环保省漆。

型号 ITEM NO	规格 SIZE	装箱数 PCS	体积 MEAS	重量 W	RMB
WPQ-1	500CC	20	44.5X39.5X37cm	9kg	55.25

气动铆钉枪
AIR HYDRAULIC RIVETER



技术参数：
拉钉范围：2.4mm 3.2mm 4.0mm 4.8mm
最大拉力：900Kgf
行程：16mm
气压：5-7kg
重量：1.50kg

型号 ITEM NO	规格 SIZE	装箱数 PCS	体积 MEAS	重量 W	RMB
WB260	3/16"	10	50X36X22cm	18.5kg	796.03

气动铆钉枪
AIR HYDRAULIC RIVETER

创新爪片套设计
不需要扳手即可轻松拆换爪片套
更换爪片，卡钉，取下卡住爪片
铆钉更简单

顶部注油口
当行程变短时，无需打开气缸
只需在顶部添加液压油即可

优质合金枪头
硬度高、坚固耐用

省力开关设计
点式按压开关
灵敏、耐用、高效

360°万向进气接头
采用1/4"进气接头
可360°调整角度
内置防尘滤网

▲ 原产品

技术参数：
最大拉力：18.0KN
工作行程：20mm
工作气压：5-7kg
可拉铆钉：铝、铁、不锈钢
铆接范围：2.4-4.8mm

身轻力强
机身轻巧，拉力强劲
手持便捷，操作简单

强力机芯
采用液压传动技术

防滑底座
塑胶底座防滑防震

▲ 升级产品

★ 拉力大，行程长，效率高

型号 ITEM NO	规格 SIZE	装箱数 PCS	体积 MEAS	重量 W	RMB
WAR01		10	49.5X48X34cm	16.8kg	528.21

气动铆钉枪(全自动吸钉)
AIR HYDRAULIC RIVETER



技术参数：
拉钉范围：4.0mm 4.8mm 6.4mm
耗气量：4.8升
拉力：15.8KN
行程：18mm
气压：5-7kg
噪音：75dB(A)
重量：1.7kg

型号 ITEM NO	规格 SIZE	装箱数 PCS	体积 MEAS	重量 W	RMB
W760		6	48X35X34cm	13kg	2320.96

枪式电动拉铆枪
GUN-TYPE ELECTRIC RIVETER



- ① 导嘴
- ② 外套
- ③ 铝连接套
- ④ 工作照明灯
- ⑤ 启动开关
- ⑥ 拉铆枪主机



★ 附属品



★ 铝制：3.2-6.4



★ 配置明细：

序号	名称	数量	单位	规格型号
1	GJDM-518主机	1	台	交流220V电压
2	双头扳手	1	把	143X36X4mm
3	枪头拆卸扳手	1	把	带手柄
4	导嘴	6	只	3.2、4.0、4.8、6.0、6.4
5	说明书	1	份	
6	合格证	1	份	

- ★ 便拆卸式枪头，可方便处理实际使用过程中的断钉故障；
- ★ 微电脑控制，铆接时间最长6秒，铆钉最大行程≥30mm，铆接完成后自动复位，无需人工操作，方便快捷；
- ★ 采用交流电源供电，有电的地方都可使用，有效的扩大了使用范围；
- ★ 2.4-6.4范围内的铝制铆钉均可铆接，对多种规格铆钉使用的场合更加实用；
- ★ 专利技术的机械传动机构以及保护机构，使整机功耗大幅降低的同时，更加安全可靠，更加节能环保；
- ★ 主机部分免于维护保养，使产品更加方便维修。

型号 ITEM NO	规格 SIZE	装箱数 PCS	体积 MEAS	重量 W	RMB
W4560	3.2-6.4	8	53.5X35.5X41.5cm	24.5kg	1131.49

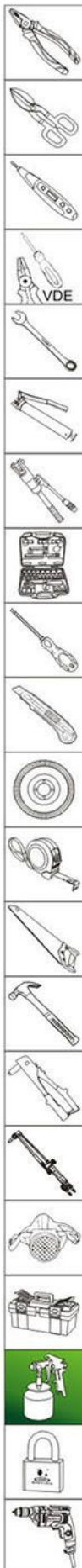

气动自锁接头

AIR HYDRAULIC QUICK JOINT



- ★ 在允许的最大压强内，能使接头持续使用。
- ★ 使用最大压强时接头的性能不会下降，但不能持续使用。
- ★ 密封材料能达到最小和最大工作温度。(标准速率)
- ★ 最低或最高温度的差异由操作条件来决定。

型号 ITEM NO	规格 SIZE	装箱数 PCS	体积 MEAS	重量 W	RMB
W4319A	20SP+PP 5X8风管接头	10/120	48X37X24cm		30.07
W4319B	30SP+PP 10X6.5风管接头	10/120	48X37X24cm		32.61
W4319C	40SP+PP 12X8风管接头	10/120	48X37X24cm		35.16

气动自锁接头

AIR HYDRAULIC QUICK JOINT



- ★ 在允许的最大压强内，能使接头持续使用。
- ★ 使用最大压强时接头的性能不会下降，但不能持续使用。
- ★ 密封材料能达到最小和最大工作温度。(标准速率)
- ★ 最低或最高温度的差异由操作条件来决定。

型号 ITEM NO	规格 SIZE	装箱数 PCS	体积 MEAS	重量 W	RMB
W4321A	20SF+PF 2分内牙接头	10/120	48X37X24cm		30.07
W4321B	30SF+PF 3分内牙接头	10/120	48X37X24cm		32.61
W4321C	40SF+PF 4分内牙接头	10/120	48X37X24cm		35.16

快速接头

RAPID JOINT



- ★ 在允许的最大压强内，能使接头持续使用。
- ★ 使用最大压强时接头的性能不会下降，但不能持续使用。
- ★ 密封材料能达到最小和最大工作温度。(标准速率)
- ★ 最低或最高温度的差异由操作条件来决定。

型号 ITEM NO	规格 SIZE	装箱数 PCS	体积 MEAS	重量 W	RMB
W4331A	20SP+PP 5X8风管接头	10/120	47X40X23cm		8.31
W4331B	30SP+PP 10X6.5风管接头	10/120	47X40X23cm		10.34
W4331C	40SP+PP 12X8风管接头	10/120	47X40X23cm		12.40

快速接头

RAPID JOINT



- ★ 在允许的最大压强内，能使接头持续使用。
- ★ 使用最大压强时接头的性能不会下降，但不能持续使用。
- ★ 密封材料能达到最小和最大工作温度。(标准速率)
- ★ 最低或最高温度的差异由操作条件来决定。

型号 ITEM NO	规格 SIZE	装箱数 PCS	体积 MEAS	重量 W	RMB
W4333A	20SF+PF 2分内牙接头	10/120	47X40X23cm		8.31
W4333B	30SF+PF 3分内牙接头	10/120	47X40X23cm		10.34
W4333C	40SF+PF 4分内牙接头	10/120	47X40X23cm		12.40

气动自锁接头

AIR HYDRAULIC QUICK JOINT



- ★ 在允许的最大压强内，能使接头持续使用。
- ★ 使用最大压强时接头的性能不会下降，但不能持续使用。
- ★ 密封材料能达到最小和最大工作温度。(标准速率)
- ★ 最低或最高温度的差异由操作条件来决定。

型号 ITEM NO	规格 SIZE	装箱数 PCS	体积 MEAS	重量 W	RMB
W4320A	20SH+PH 老鼠尾接头	10/120	48X37X24cm		30.07
W4320B	30SH+PH 老鼠尾接头	10/120	48X37X24cm		32.61
W4320C	40SH+PH 老鼠尾接头	10/120	48X37X24cm		35.16

气动自锁接头

AIR HYDRAULIC QUICK JOINT



- ★ 在允许的最大压强内，能使接头持续使用。
- ★ 使用最大压强时接头的性能不会下降，但不能持续使用。
- ★ 密封材料能达到最小和最大工作温度。(标准速率)
- ★ 最低或最高温度的差异由操作条件来决定。

型号 ITEM NO	规格 SIZE	装箱数 PCS	体积 MEAS	重量 W	RMB
W4322A	20SM+PM 2分外牙接头	10/120	48X37X24cm		30.07
W4322B	30SM+PM 3分外牙接头	10/120	48X37X24cm		32.61
W4322C	40SM+PM 4分外牙接头	10/120	48X37X24cm		35.16

快速接头

RAPID JOINT



- ★ 在允许的最大压强内，能使接头持续使用。
- ★ 使用最大压强时接头的性能不会下降，但不能持续使用。
- ★ 密封材料能达到最小和最大工作温度。(标准速率)
- ★ 最低或最高温度的差异由操作条件来决定。

型号 ITEM NO	规格 SIZE	装箱数 PCS	体积 MEAS	重量 W	RMB
W4332A	20SH+PH 老鼠尾接头	10/120	47X40X23cm		8.31
W4332B	30SH+PH 老鼠尾接头	10/120	47X40X23cm		10.34
W4332C	40SH+PH 老鼠尾接头	10/120	47X40X23cm		12.40

快速接头

RAPID JOINT



- ★ 在允许的最大压强内，能使接头持续使用。
- ★ 使用最大压强时接头的性能不会下降，但不能持续使用。
- ★ 密封材料能达到最小和最大工作温度。(标准速率)
- ★ 最低或最高温度的差异由操作条件来决定。

型号 ITEM NO	规格 SIZE	装箱数 PCS	体积 MEAS	重量 W	RMB
W4334A	20SM+PM 2分外牙接头	10/120	47X40X23cm		8.31
W4334B	30SM+PM 3分外牙接头	10/120	47X40X23cm		10.34
W4334C	40SM+PM 4分外牙接头	10/120	47X40X23cm		12.40

气动自锁接头
AIR HYDRAULIC QUICK JOINT



SP

- * 在允许的最大压强内，能使接头持续使用。
- * 使用最大压强时接头的性能不会下降，但不能持续使用。
- * 密封材料能达到最小和最大工作温度。(标准速率)
- * 最低或最高温度的差异由操作条件来决定。

型号 ITEM NO	规格 SIZE	装箱数 PCS	体积 MEAS	重量 W	RMB
W4323A	20SP 5X8风管接头	10/120	48X37X24cm		27.01
W4323B	30SP 10X6.5风管接头	10/120	48X37X24cm		29.30
W4323C	40SP 12X8风管接头	10/120	48X37X24cm		31.34

气动自锁接头
AIR HYDRAULIC QUICK JOINT



SH

- * 在允许的最大压强内，能使接头持续使用。
- * 使用最大压强时接头的性能不会下降，但不能持续使用。
- * 密封材料能达到最小和最大工作温度。(标准速率)
- * 最低或最高温度的差异由操作条件来决定。

型号 ITEM NO	规格 SIZE	装箱数 PCS	体积 MEAS	重量 W	RMB
W4325A	20SH 老鼠尾接头	10/120	48X37X24cm		27.01
W4325B	30SH 老鼠尾接头	10/120	48X37X24cm		29.30
W4325C	40SH 老鼠尾接头	10/120	48X37X24cm		31.34

气动自锁接头
AIR HYDRAULIC QUICK JOINT



SF

- * 在允许的最大压强内，能使接头持续使用。
- * 使用最大压强时接头的性能不会下降，但不能持续使用。
- * 密封材料能达到最小和最大工作温度。(标准速率)
- * 最低或最高温度的差异由操作条件来决定。

型号 ITEM NO	规格 SIZE	装箱数 PCS	体积 MEAS	重量 W	RMB
W4327A	20SF 2分内牙接头	10/120	48X37X24cm		27.01
W4327B	30SF 3分内牙接头	10/120	48X37X24cm		29.30
W4327C	40SF 4分内牙接头	10/120	48X37X24cm		31.34

气动自锁接头
AIR HYDRAULIC QUICK JOINT



SM

- * 在允许的最大压强内，能使接头持续使用。
- * 使用最大压强时接头的性能不会下降，但不能持续使用。
- * 密封材料能达到最小和最大工作温度。(标准速率)
- * 最低或最高温度的差异由操作条件来决定。

型号 ITEM NO	规格 SIZE	装箱数 PCS	体积 MEAS	重量 W	RMB
W4329A	20SM 2分外牙接头	10/120	48X37X24cm		27.01
W4329B	30SM 3分外牙接头	10/120	48X37X24cm		29.30
W4329C	40SM 4分外牙接头	10/120	48X37X24cm		31.34

气动自锁接头
AIR HYDRAULIC QUICK JOINT



PP

- * 在允许的最大压强内，能使接头持续使用。
- * 使用最大压强时接头的性能不会下降，但不能持续使用。
- * 密封材料能达到最小和最大工作温度。(标准速率)
- * 最低或最高温度的差异由操作条件来决定。

型号 ITEM NO	规格 SIZE	装箱数 PCS	体积 MEAS	重量 W	RMB
W4324A	20PP 5X8风管接头	10/120	48X37X24cm		4.03
W4324B	30PP 10X6.5风管接头	10/120	48X37X24cm		4.83
W4324C	40PP 12X8风管接头	10/120	48X37X24cm		6.00

气动自锁接头
AIR HYDRAULIC QUICK JOINT



PH

- * 在允许的最大压强内，能使接头持续使用。
- * 使用最大压强时接头的性能不会下降，但不能持续使用。
- * 密封材料能达到最小和最大工作温度。(标准速率)
- * 最低或最高温度的差异由操作条件来决定。

型号 ITEM NO	规格 SIZE	装箱数 PCS	体积 MEAS	重量 W	RMB
W4326A	20PH 老鼠尾接头	10/120	48X37X24cm		4.03
W4326B	30PH 老鼠尾接头	10/120	48X37X24cm		4.83
W4326C	40PH 老鼠尾接头	10/120	48X37X24cm		6.00

气动自锁接头
AIR HYDRAULIC QUICK JOINT



PF

- * 在允许的最大压强内，能使接头持续使用。
- * 使用最大压强时接头的性能不会下降，但不能持续使用。
- * 密封材料能达到最小和最大工作温度。(标准速率)
- * 最低或最高温度的差异由操作条件来决定。

型号 ITEM NO	规格 SIZE	装箱数 PCS	体积 MEAS	重量 W	RMB
W4328A	20PF 2分内牙接头	10/120	48X37X24cm		4.03
W4328B	30PF 3分内牙接头	10/120	48X37X24cm		4.83
W4328C	40PF 4分内牙接头	10/120	48X37X24cm		6.00

气动自锁接头
AIR HYDRAULIC QUICK JOINT



PM

- * 在允许的最大压强内，能使接头持续使用。
- * 使用最大压强时接头的性能不会下降，但不能持续使用。
- * 密封材料能达到最小和最大工作温度。(标准速率)
- * 最低或最高温度的差异由操作条件来决定。

型号 ITEM NO	规格 SIZE	装箱数 PCS	体积 MEAS	重量 W	RMB
W4330A	20PM 2分外牙接头	10/120	48X37X24cm		4.03
W4330B	30PM 3分外牙接头	10/120	48X37X24cm		4.83
W4330C	40PM 4分外牙接头	10/120	48X37X24cm		6.00

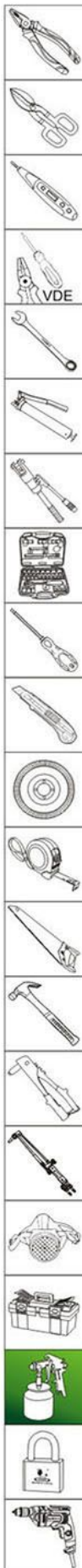

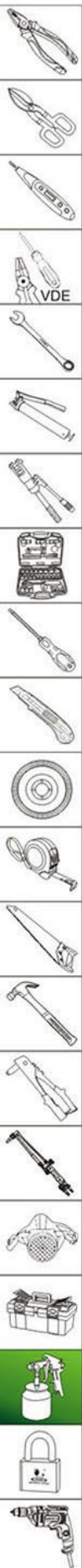

快速接头 RAPID JOINT



SP

- ★ 在允许的最大压强内，能使接头持续使用。
- ★ 使用最大压强时接头的性能不会下降，但不能持续使用。
- ★ 密封材料能达到最小和最大工作温度。(标准速率)
- ★ 最低或最高温度的差异由操作条件来决定。

型号 ITEM NO.	规格 SIZE	装箱数 PCS	体积 MEAS	重量 W	RMB
W4335A	20SP 5X8风管接头	10/120	47X40X23cm		6.67
W4335B	30SP 10X6.5风管接头	10/120	47X40X23cm		7.77
W4335C	40SP 12X8风管接头	10/120	47X40X23cm		8.61

快速接头 RAPID JOINT



SH

- ★ 在允许的最大压强内，能使接头持续使用。
- ★ 使用最大压强时接头的性能不会下降，但不能持续使用。
- ★ 密封材料能达到最小和最大工作温度。(标准速率)
- ★ 最低或最高温度的差异由操作条件来决定。

型号 ITEM NO.	规格 SIZE	装箱数 PCS	体积 MEAS	重量 W	RMB
W4336A	20SH 老鼠尾接头	10/120	47X40X23cm		6.67
W4336B	30SH 老鼠尾接头	10/120	47X40X23cm		7.77
W4336C	40SH 老鼠尾接头	10/120	47X40X23cm		8.61

快速接头 RAPID JOINT



SF

- ★ 在允许的最大压强内，能使接头持续使用。
- ★ 使用最大压强时接头的性能不会下降，但不能持续使用。
- ★ 密封材料能达到最小和最大工作温度。(标准速率)
- ★ 最低或最高温度的差异由操作条件来决定。

型号 ITEM NO.	规格 SIZE	装箱数 PCS	体积 MEAS	重量 W	RMB
W4337A	20SF 2分内牙接头	10/120	47X40X23cm		6.67
W4337B	30SF 3分内牙接头	10/120	47X40X23cm		7.77
W4337C	40SF 4分内牙接头	10/120	47X40X23cm		8.61

快速接头 RAPID JOINT



SM

- ★ 在允许的最大压强内，能使接头持续使用。
- ★ 使用最大压强时接头的性能不会下降，但不能持续使用。
- ★ 密封材料能达到最小和最大工作温度。(标准速率)
- ★ 最低或最高温度的差异由操作条件来决定。

型号 ITEM NO.	规格 SIZE	装箱数 PCS	体积 MEAS	重量 W	RMB
W4338A	20SM 2分外牙接头	10/120	47X40X23cm		6.67
W4338B	30SM 3分外牙接头	10/120	47X40X23cm		7.76
W4338C	40SM 4分外牙接头	10/120	47X40X23cm		8.61

快速接头 RAPID JOINT



PP

- ★ 在允许的最大压强内，能使接头持续使用。
- ★ 使用最大压强时接头的性能不会下降，但不能持续使用。
- ★ 密封材料能达到最小和最大工作温度。(标准速率)
- ★ 最低或最高温度的差异由操作条件来决定。

型号 ITEM NO.	规格 SIZE	装箱数 PCS	体积 MEAS	重量 W	RMB
W4342A	20PP 5X8风管接头	10/120	47X40X23cm		1.80
W4342B	30PP 10X6.5风管接头	10/120	47X40X23cm		2.69
W4342C	40PP 12X8风管接头	10/120	47X40X23cm		4.50

快速接头 RAPID JOINT



PH

- ★ 在允许的最大压强内，能使接头持续使用。
- ★ 使用最大压强时接头的性能不会下降，但不能持续使用。
- ★ 密封材料能达到最小和最大工作温度。(标准速率)
- ★ 最低或最高温度的差异由操作条件来决定。

型号 ITEM NO.	规格 SIZE	装箱数 PCS	体积 MEAS	重量 W	RMB
W4341A	20PH 老鼠尾接头	10/120	47X40X23cm		1.80
W4341B	30PH 老鼠尾接头	10/120	47X40X23cm		2.69
W4341C	40PH 老鼠尾接头	10/120	47X40X23cm		4.51

快速接头 RAPID JOINT



PF

- ★ 在允许的最大压强内，能使接头持续使用。
- ★ 使用最大压强时接头的性能不会下降，但不能持续使用。
- ★ 密封材料能达到最小和最大工作温度。(标准速率)
- ★ 最低或最高温度的差异由操作条件来决定。

型号 ITEM NO.	规格 SIZE	装箱数 PCS	体积 MEAS	重量 W	RMB
W4344A	20PF 2分内牙接头	10/120	47X40X23cm		1.80
W4344B	30PF 3分内牙接头	10/120	47X40X23cm		2.69
W4344C	40PF 4分内牙接头	10/120	47X40X23cm		4.51

快速接头 RAPID JOINT



PM

- ★ 在允许的最大压强内，能使接头持续使用。
- ★ 使用最大压强时接头的性能不会下降，但不能持续使用。
- ★ 密封材料能达到最小和最大工作温度。(标准速率)
- ★ 最低或最高温度的差异由操作条件来决定。

型号 ITEM NO.	规格 SIZE	装箱数 PCS	体积 MEAS	重量 W	RMB
W4343A	20PM 2分外牙接头	10/120	47X40X23cm		1.80
W4343B	30PM 3分外牙接头	10/120	47X40X23cm		2.69
W4343C	40PM 4分外牙接头	10/120	47X40X23cm		4.51

气动自锁接头
AIR HYDRAULIC QUICK JOINT



- ★ 钢硬化处理, 坚固耐用
- ★ 数控精工制造, 品质优良
- ★ 产品适用于工业气路管道、冶金工业、船舶工业、汽保五金机械等

型号 ITEM NO	规格 SIZE	装箱数 PCS	体积 MEAS	重量 W	RMB
W4340A	圆二通	40	40X29.5X19cm	17kg	72.11

气动自锁接头
AIR HYDRAULIC QUICK JOINT



- ★ 钢硬化处理, 坚固耐用
- ★ 数控精工制造, 品质优良
- ★ 产品适用于工业气路管道、冶金工业、船舶工业、汽保五金机械等

型号 ITEM NO	规格 SIZE	装箱数 PCS	体积 MEAS	重量 W	RMB
W4340B	圆三通	40	40X29.5X19cm	22.5kg	95.47

快速接头
RAPID JOINT



- ★ 钢硬化处理, 坚固耐用
- ★ 数控精工制造, 品质优良
- ★ 产品适用于工业气路管道、冶金工业、船舶工业、汽保五金机械等

型号 ITEM NO	规格 SIZE	装箱数 PCS	体积 MEAS	重量 W	RMB
W4339A	圆二通	60	26X20X23cm	12kg	19.90

快速接头
RAPID JOINT



- ★ 钢硬化处理, 坚固耐用
- ★ 数控精工制造, 品质优良
- ★ 产品适用于工业气路管道、冶金工业、船舶工业、汽保五金机械等

型号 ITEM NO	规格 SIZE	装箱数 PCS	体积 MEAS	重量 W	RMB
W4339B	圆三通	60	31X25X23cm	16kg	23.61

TPU气动软管
TPU PNEUMATIC HOSES

- ★ 耐油性好
是天然橡胶耐油性的15-20倍
- ★ 耐磨性好
是天然橡胶耐磨性的30-50倍
- ★ 耐老化性好
是天然橡胶耐老化性的30-50倍
- ★ 耐扯断性
强度是天然橡胶的3倍
- ★ 具高弹性
具有高弹性, 高伸长率, 高强度
- ★ 阻尼性能好
内壁光滑, 液体阻力小, 液压损失少
- ★ 阻燃性好
无毒无味, 耐冲击, 耐疲劳, 安全可靠



- ★ 不变形, 坚固耐用, 无毒无味, 安全健康。
- ★ 弹性十足, 抗老化性强, 经久耐用。
- ★ 耐冲击, 耐疲劳, 轻便灵活。

型号 ITEM NO	规格 SIZE	装箱数 PCS	体积 MEAS	重量 W	RMB
W4350A	红(Φ4X6mm) 200m	6	68X35X43cm	28kg	449.29
W4350B	白(Φ4X6mm) 200m	6	68X35X43cm	28kg	449.29
W4351A	红(Φ5X8mm) 100m	6	68X35X37.5cm	25kg	384.63
W4351B	白(Φ5X8mm) 100m	6	68X35X37.5cm	25kg	384.63
W4352A	红(Φ6.5X10mm) 100m	4	68X35X37.5cm	26kg	620.87
W4352B	白(Φ6.5X10mm) 100m	4	68X35X38.5cm	26kg	620.87
W4353A	红(Φ8X12mm) 100m	4	68X35X51.5cm	31kg	772.54
W4353B	白(Φ8X12mm) 100m	4	68X35X51.5cm	31kg	772.54

EVA+PE弹簧式风管
EVA+PESPRING DUCT



- ★ 内径5mm 外径8mm
- ★ 配套20SP+20PP接头
- ★ 应用范围: 气动、风动工具、输气管道仪器、机械润滑油输送无腐化学物体流通、工序调节控制自动化装配、普通工业水和园艺。

型号 ITEM NO	规格 SIZE	装箱数 PCS	体积 MEAS	重量 W	RMB
W4354A	6m	60	58X37.5X36cm	16kg	22.48
W4354B	9m	60	57X51.5X35.5cm	20kg	30.05
W4354C	12m	50	74.5X54.5X34cm	20kg	33.73
W4354D	15m	40	67.5X56X35cm	19kg	39.60

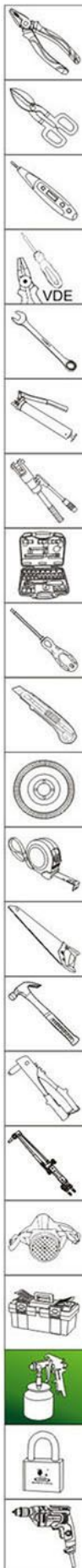



WYNN'S LOCKS



锁具系列 LOCKS SERIES



-  材质: 铁
Material: Iron
-  锁芯: 叶片锁芯
Configuration: Blade Lock Core
-  锁匙: 4把叶片钥匙
Key: 4Blade Keys
-  表面处理: 镀铬
Finish: CP

四方叶片锁 Square Padlock

型号 ITEM NO	规格 SIZE	包装数量 PCS	毛重 KG	外箱尺寸 CM	RMB
D0130	30mm	12/144PCS	16	44x33x24.5	10.13
D0140	40mm	12/72PCS	18	33x23x32	15.20
D0150	50mm	12/72PCS	24	38x23x32	19.47
D0160	60mm	12/72PCS	31	38x23x32	23.27



-  材质: 铁
Material: Iron
-  锁芯: 叶片锁芯
Configuration: Blade Lock Core
-  锁匙: 4把叶片钥匙
Key: 4Blade Keys
-  表面处理: 镀铬
Finish: CP

四方长梁叶片锁 Square Long Beam Padlock

型号 ITEM NO	规格 SIZE	包装数量 PCS	毛重 KG	外箱尺寸 CM	RMB
L0130	30mm	12/144PCS	17	44x33x24.5	10.67
L0140	40mm	12/72PCS	19	33x23x32	16.28
L0150	50mm	12/72PCS	25	38x27.5x28.5	20.81
L0160	60mm	12/72PCS	33	38x27.5x28.5	25.35



-  材质: 铁
Material: Iron
-  锁芯: 叶片锁芯
Configuration: Blade Lock Core
-  锁匙: 4把叶片钥匙
Key: 4Blade Keys
-  表面处理: 镀铬
Finish: CP

四方半包梁叶片锁 Square Half-covered Beam Padlock

型号 ITEM NO	规格 SIZE	包装数量 PCS	毛重 KG	外箱尺寸 CM	RMB
B0130	30mm	12/144PCS	18	44x33x24.5	14.94
B0140	40mm	12/72PCS	18	33x23x32	18.94
B0150	50mm	12/72PCS	25	38x23x32	23.37
B0160	60mm	12/72PCS	35	38x23x32	28.28



-  材质: 铁
Material: Iron
-  锁芯: 叶片锁芯
Configuration: Blade Lock Core
-  锁匙: 4把叶片钥匙
Key: 4Blade Keys
-  表面处理: 镀铬
Finish: CP

弧形全包梁叶片锁 Arc-shaped All Covering Beam Padlock

型号 ITEM NO	规格 SIZE	包装数量 PCS	毛重 KG	外箱尺寸 CM	RMB
Q0140	40mm	12/72PCS	20	33x23x32	18.94
Q0150	50mm	12/72PCS	26	38x23x32	23.37
Q0160	60mm	12/72PCS	36	38x23x32	28.28



-  材质: 铁
Material: Iron
-  锁芯: 叶片锁芯
Configuration: Blade Lock Core
-  锁匙: 4把叶片钥匙
Key: 4Blade Keys
-  表面处理: 镀铬
Finish: CP

大圆角亚光叶片锁 Round Corner Matt Padlock

型号 ITEM NO	规格 SIZE	包装数量 PCS	毛重 KG	外箱尺寸 CM	RMB
D0230	30mm	12/144PCS	15	44x33x24.5	10.67
D0240	40mm	12/72PCS	16	33x22.5x32	15.73
D0250	50mm	12/72PCS	22	38x23x32	20.28
D0260	60mm	12/72PCS	30	38x23x32	24.81



-  材质: 铁
Material: Iron
-  锁芯: 叶片锁芯
Configuration: Blade Lock Core
-  锁匙: 4把叶片钥匙
Key: 4Blade Keys
-  表面处理: 镀铬
Finish: CP

大圆角亚光长梁叶片锁 Round Corner Matt Long Beam Padlock

型号 ITEM NO	规格 SIZE	包装数量 PCS	毛重 KG	外箱尺寸 CM	RMB
L0230	30mm	12/144PCS	16	44x33x24.5	11.20
L0240	40mm	12/72PCS	17	33x22.5x32	16.28
L0250	50mm	12/72PCS	23	38x27.5x28.5	21.07
L0260	60mm	12/72PCS	32	38x27.5x28.5	25.61

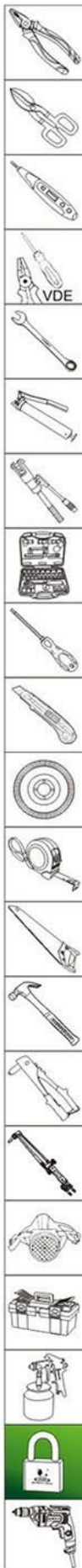

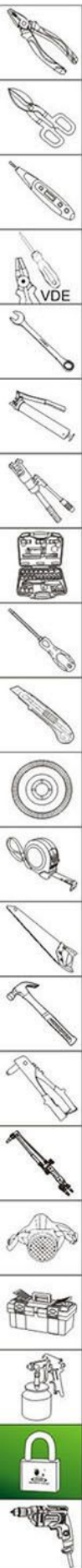

- 材质: 铁
Material: Iron
- 锁芯: 全铜原子锁芯
Configuration: Copper Atoms Lock Core
- 锁匙: 3把胶柄铜钥匙
Key: 3Keys
- 表面处理: 镀铬
Finish: CP

双弧原子锁 Bi-arc Atomic lock

型号 ITEM NO	规格 SIZE	包装数量 PCS	毛重 KG	外箱尺寸 CM	RMB
D0340	40mm	12/72PCS	19	33x18.5x32	30.16
D0350	50mm	12/72PCS	22	38x23x32	35.90
D0360	60mm	12/72PCS	34	38x23x32	41.64



- 材质: 铁
Material: Iron
- 锁芯: 全铜原子锁芯
Configuration: Copper Atoms Lock Core
- 锁匙: 3把胶柄铜钥匙
Key: 3Keys
- 表面处理: 镀铬
Finish: CP

双弧半包梁原子锁 Bi-arc Half-covered Atomic Lock

型号 ITEM NO	规格 SIZE	包装数量 PCS	毛重 KG	外箱尺寸 CM	RMB
B0340	40mm	12/72PCS	22	33x18.5x32	35.90
B0350	50mm	12/72PCS	23	38x23x32	41.64
B0360	60mm	12/72PCS	35	38x23x32	47.39



- 材质: 铁
Material: Iron
- 锁芯: KS锁芯
Configuration: KS Lock Core
- 锁匙: 3把铁钥匙
Key: 4Keys
- 表面处理: 镀铜
Finish: Copper With

镀铜直开铁挂锁 Copper Plated Bottom Opening Padlock

型号 ITEM NO	规格 SIZE	包装数量 PCS	毛重 KG	外箱尺寸 CM	RMB
FT032L	32mm	6/240PCS			8.72
FT038L	38mm	6/240PCS			10.09
FT050L	50mm	6/120PCS			15.54
FT063L	63mm	6/60PCS			23.42
FT075L	75mm	6/48PCS			41.47



拉光直开铁挂锁

Bright-draw Bottom Opening Padlock

- 材质: 铁
Material: Iron
- 锁芯: 全铜锁芯
Configuration: Copper Lock Core
- 锁匙: 3把铁钥匙
Key: 4Keys
- 表面处理: 拉光
Finish: Pull Light

型号 ITEM NO	规格 SIZE	包装数量 PCS	毛重 KG	外箱尺寸 CM	RMB
LG020	20mm	12/600PCS	21	37.5x25.5x14	6.20
LG025	25mm	12/360PCS	21	38.5x26.5x12	6.81
LG032	32mm	6/180PCS	17.5	37.5x19x14.5	9.16
LG038	38mm	6/120PCS	18	28.5x22x14.5	10.91
LG050	50mm	6/60PCS	17.5	34x23x10	17.17
LG063	63mm	6/36PCS	18.5	32x21.5x12	24.99
LG075	75mm	6/24PCS	19.5	25.5x25.5x14	38.35



镀铜直开铁挂锁

Copper Plated Bottom Opening Padlock

- 材质: 铁
Material: Iron
- 锁芯: KS锁芯
Configuration: KS Lock Core
- 锁匙: 3把铁钥匙
Key: 4Keys
- 表面处理: 镀铜
Finish: Copper With

型号 ITEM NO	规格 SIZE	包装数量 PCS	毛重 KG	外箱尺寸 CM	RMB
FT032	32mm	6/180PCS	17.5	37.5x19x14.5	8.27
FT038	38mm	6/120PCS	18	28.5x22x14.5	9.47
FT050	50mm	6/60PCS	17.5	34x23x10	14.94
FT063	63mm	6/36PCS	18.5	32x21.5x12	22.63
FT075	75mm	6/24PCS	19.5	25.5x25.5x14	40.64



- 材质: 铁
Material: Iron
- 锁芯: 叶片锁芯
Configuration: Blade Lock Core
- 锁匙: 1把通开叶片钥匙
Key: 1 Keys
- 表面处理: 镀铬
Finish: CP

同花通开锁

Universal Lock With The Same Flower Shape

型号 ITEM NO	规格 SIZE	包装数量 PCS	毛重 KG	外箱尺寸 CM	RMB
T0130	30mm	12/72PCS	16	44x33x24.5	10.05
T0140	40mm	12/72PCS	18	33x23x32	13.79
T0150	50mm	12/72PCS	24	38x23x32	17.46

适用于小区信箱、公共用门



- 材质: 铜
Material: Copper
- 锁芯: 全铜锁芯
Configuration: Copper Lock Core
- 锁匙: 3把铁钥匙
Key: 3Keys
- 表面处理: 抛光
Finish: SP

精抛直开铜挂锁

Finishing Polished Bottom Openinh Padlock

型号 ITEM NO	规格 SIZE	包装数量 PCS	毛重 KG	外箱尺寸 CM	RMB
TG025	25mm	12/360PCS	21	38.5x26.5x12	15.22
TG032	32mm	12/180PCS	15	36.5x18x12.5	19.53
TG038	38mm	12/120PCS	15	28.5x20x14.5	25.16
TG050	50mm	6/60PCS	15	33.5x23x9.5	40.20
TG063	63mm	6/36PCS	13	28.5x21x11.5	65.07



- 材质: 铜
Material: Copper
- 锁芯: 全铜锁芯
Configuration: Copper Lock Core
- 锁匙: 4把叶片铜钥匙
Key: 4Keys
- 表面处理: 砂光
Finish: Sanding

高档厚型铜挂锁

High Class Thick Copper Padlock

型号 ITEM NO	规格 SIZE	包装数量 PCS	毛重 KG	外箱尺寸 CM	RMB
P1040AH	40mm	12/48PCS	16.5	45.5x32.2x30.7	77.54
P1050AH	50mm	12/48PCS	22	45.5x32.2x30.7	91.91
P1060AH	60mm	12/48PCS	29.6	45.5x32.2x30.7	120.05



- 材质: 铁
Material: Iron
- 锁芯: 全铜锁芯
Configuration: Copper Lock Core
- 锁匙: 3把铁钥匙
Key: 3Keys
- 表面处理: 镀铬
Finish: CP

高档电镀白顶锁

High Class Electroplating White Peak Lock

型号 ITEM NO	规格 SIZE	包装数量 PCS	毛重 KG	外箱尺寸 CM	RMB
BD025	25mm	10/300PCS	16.5	31x20x15	7.34
BD030	30mm	10/200PCS	16.5	38x21.5x12	8.09
BD040	40mm	10/200PCS	27.5	43.5x22x14.5	12.12
BD050	50mm	10/120PCS	31	36x28x14	16.06



- 材质: 铁
Material: Iron
- 锁芯: 全铜原子锁芯
Configuration: Copper Atoms Lock Core
- 锁匙: 3把胶柄铜钥匙
Key: 3Keys
- 表面处理: 镀铬
Finish: CP

高档四方原子锁

High Class Square Atomic Lock

型号 ITEM NO	规格 SIZE	包装数量 PCS	毛重 KG	外箱尺寸 CM	RMB
D0440	40mm	12/72PCS	17.7	38x24x35	30.16
D0450	50mm	12/72PCS	26	38x24x35	35.90
D0460	60mm	12/72PCS	31	38x24x35	41.64



- 材质: 铁
Material: Iron
- 锁芯: 全铜原子锁芯
Configuration: Copper Atoms Lock Core
- 锁匙: 3把胶柄铜钥匙
Key: 3Keys
- 表面处理: 镀铬
Finish: CP

高档四方半包原子锁

High Class Square Half-covered Atomic Lock

型号 ITEM NO	规格 SIZE	包装数量 PCS	毛重 KG	外箱尺寸 CM	RMB
B0440	40mm	12/72PCS	20.5	38x24x35	35.90
B0450	50mm	12/72PCS	29	38x24x35	41.64
B0460	60mm	12/72PCS	37.5	38x24x35	47.39

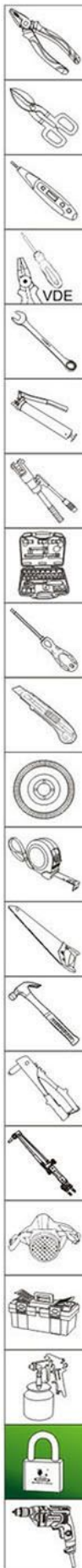

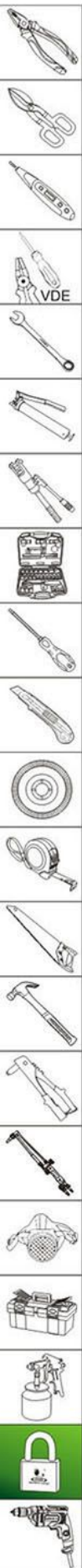

- 材质: 合金
Material: Alloy
- 锁芯: 全铜锁芯
Configuration: Copper Lock Core Core
- 锁匙: 4把电脑铜钥匙
Key: 4 KC Computer Keys
- 表面处理: 红古铜
Finish: AC

高档红古铜挂锁

High Class Red Copper Padlock

型号 ITEM NO	规格 SIZE	包装数量 PCS	毛重 KG	外箱尺寸 CM	RMB
G5040AB	40mm	12/48PCS	15.2	45.5x32.2x30.7	83.30
G5050AB	50mm	12/48PCS	20.3	45.5x32.2x30.7	91.91
G5060AB	60mm	12/48PCS	26.6	45.5x32.2x30.7	100.52



- 材质: 合金
Material: Alloy
- 锁芯: 全铜锁芯
Configuration: Copper Lock Core Core
- 锁匙: 4把电脑铜钥匙
Key: 4 KC Computer Keys
- 表面处理: 红古铜
Finish: AC

高档红古铜半包梁挂锁

High Class Red Copper Half-covered Padlock

型号 ITEM NO	规格 SIZE	包装数量 PCS	毛重 KG	外箱尺寸 CM	RMB
G5140AB	40mm	12/48PCS	16.5	45.5x32.2x30.7	91.91
G5150AB	50mm	12/48PCS	22.4	45.5x32.2x30.7	103.39
G5160AB	60mm	12/48PCS	27.8	45.5x32.2x30.7	112.00



- 材质: 合金
Material: Alloy
- 锁芯: 子弹锁芯
Configuration: bullet Lock Core
- 锁匙: 3把合金子弹钥匙
Key: 3 Alloy bullets key
- 表面处理: 青古铜
Finish: AB

高档青古铜挂锁

High Class Bronze Atomic Lock

型号 ITEM NO	规格 SIZE	包装数量 PCS	毛重 KG	外箱尺寸 CM	RMB
G4040AF	40mm	12/72PCS	17.5	33.5x22.5x34.5	52.72
G4050AF	50mm	12/48PCS	17.5	48.5x25.5x17.5	67.20
G4060AF	60mm	12/48PCS	23.7	48.5x25.5x17.5	79.51



- 材质: 合金
Material: Alloy
- 锁芯: 子弹锁芯
Configuration: bullet Lock Core
- 锁匙: 3把合金子弹钥匙
Key: 3 Alloy bullets key
- 表面处理: 青古铜
Finish: AB

高档青古铜半包梁挂锁

High Class Bronze Half-covered Atomic Lock

型号 ITEM NO	规格 SIZE	包装数量 PCS	毛重 KG	外箱尺寸 CM	RMB
G4140CF	40mm	12/72PCS	19.5	33.5x22.5x34.5	58.88
G4150CF	50mm	12/48PCS	19.5	48.5x25.5x17.5	75.42
G4160CF	60mm	12/48PCS	26.5	48.5x25.5x17.5	87.72



- 材质: 铁
Material: Iron
- 锁芯: 叶片锁芯
Configuration: Blade Lock Core
- 锁匙: 4把叶片钥匙
Key: 4 Blade Keys
- 表面处理: 镀铬
Finish: CP

5件套短梁四方子母锁

5 PCS Set Square Padlock

型号 ITEM NO	规格 SIZE	包装数量 PCS	毛重 KG	外箱尺寸 CM	RMB
DZ0140	40mm				79.13
DZ0150	50mm				100.05

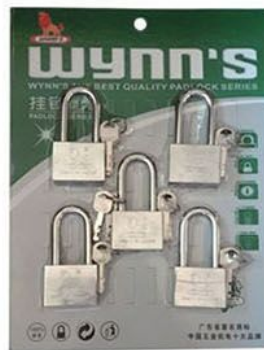

- 材质: 铁
Material: Iron
- 锁芯: 叶片锁芯
Configuration: Blade Lock Core
- 锁匙: 4把叶片钥匙
Key: 4 Blade Keys
- 表面处理: 镀铬
Finish: CP

5件套长梁四方子母锁

5 PCS Set Square Long Beam Padlock

型号 ITEM NO	规格 SIZE	包装数量 PCS	毛重 KG	外箱尺寸 CM	RMB
LZ0140	40mm				82.76
LZ0150	50mm				103.67

豪华外装门锁 Exterior Door Lock

一体门锁 Integrated door lock

ID磁卡 ID magcard



蓄电池 Storage battery

变压电源箱 Transferred power box

- 01 开启磁力锁, 同时关闭报警 (开关锁一次生效)
Open the magnetic lock and close the alarm at the same time (opening and closing operated at one time)
- 02 开启报警, 同时关闭磁力锁 (出厂默认为报警)
Open the alarm and close the magnetic lock at the same time (alarm is the Factory Default)
- 03 开启蜂鸣器
Open the buzzer
- 04 关闭蜂鸣器
Close the buzzer
- 05 防撬报警布防
Set up the alarm of anti-burglar lock devices
- 06 防撬报警撤防
Withdraw the alarm of anti-burglar lock devices
- 07 不按时关门报警布防
Set up the alarm without close the door on time
- 08 不按时关门报警撤防
Withdraw the he alarm without close the door on time
- 09 锁死, 锁死后只允许钥匙开门, 卡和遥控器都不可以开
Dead lock, after locking up, only the key can open the door, card and remote-controller can not open it.
- 10 解除锁死功能
Relieve the dead lock fuction

型号 ITEM NO	规格 SIZE	包装数量 PCS	毛重 KG	外箱尺寸 CM	RMB
WZN001	刷卡一体门锁 1/12PCS	17.5	37x24x27	440.73	
WZN002	变压电源箱 1/20PCS	31	43x37x45	146.92	
WZN003	蓄电池 1/10PCS	18.5	36x32x12	146.92	
WZN004	ID磁卡 100/5000PCS	25.5	53x35x17	4.09	



超B级锁芯 Super Grade B Lock Core

- 防锡纸开锁 ● 防盗、防撬、防撞匙

规格: 单面叶片65mm
Specifications: 65mm

材质: 全铜
Material: Copper

锁匙: AB匙(A=2把 B=6把)
Key: 8keys



型号 ITEM NO	规格 SIZE	包装数量 PCS	毛重 KG	外箱尺寸 CM	RMB
M5065 正心	65mm	1/48PCS	25	53.5x36.5x29.5	162.06



超B级锁芯 Super Grade B Lock Core

- 防锡纸开锁 ● 防盗、防撬、防撞匙

规格: 单面叶片70mm
Specifications: 70mm

材质: 全铜
Material: Copper

锁匙: AB匙(A=2把 B=6把)
Key: 8keys



型号 ITEM NO	规格 SIZE	包装数量 PCS	毛重 KG	外箱尺寸 CM	RMB
M5070 正心	70mm	1/48PCS	25.5	53.5x36.5x29.5	166.16
M5070P 偏心	70mm	1/48PCS	25.5	53.5x36.5x29.5	166.16



超B级锁芯 Super Grade B Lock Core

- 防锡纸开锁 ● 防盗、防撬、防撞匙

规格: 单面叶片75mm
Specifications: 75mm

材质: 全铜
Material: Copper

锁匙: AB匙(A=2把 B=6把)
Key: 8keys



型号 ITEM NO	规格 SIZE	包装数量 PCS	毛重 KG	外箱尺寸 CM	RMB
M5075 正心	75mm	1/48PCS	26	53.5x36.5x29.5	170.27
M5075P 偏心	75mm	1/48PCS	26	53.5x36.5x29.5	170.27



超B级锁芯 Super Grade B Lock Core

- 防锡纸开锁 ● 防盗、防撬、防撞匙

规格: 单面叶片80mm
Specifications: 80mm

材质: 全铜
Material: Copper

锁匙: AB匙(A=2把 B=6把)
Key: 8keys



型号 ITEM NO	规格 SIZE	包装数量 PCS	毛重 KG	外箱尺寸 CM	RMB
M5080 正心	80mm	1/48PCS	27	53.5x36.5x29.5	174.38
M5080P 偏心	80mm	1/48PCS	27	53.5x36.5x29.5	174.38

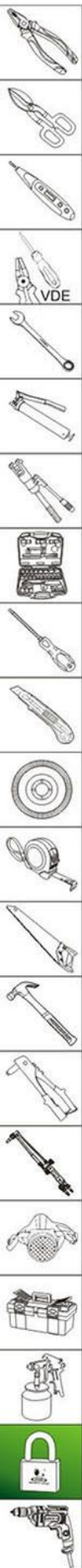

超B级锁芯 Super Grade B Lock Core

- 防锡纸开锁 ● 防盗、防撬、防撞匙

规格: 单面叶片85mm
Specifications: 85mm

材质: 全铜
Material: Copper

锁匙: AB匙(A=2把 B=6把)
Key: 8keys



型号 ITEM NO	规格 SIZE	包装数量 PCS	毛重 KG	外箱尺寸 CM	RMB
M5085 正心	85mm	1/48PCS	27.5	53.5x36.5x29.5	178.47
M5085P 偏心	85mm	1/48PCS	27.5	53.5x36.5x29.5	178.47



超B级锁芯 Super Grade B Lock Core

- 防锡纸开锁 ● 防盗、防撬、防撞匙

规格: 单面叶片90mm
Specifications: 90mm

材质: 全铜
Material: Copper

锁匙: AB匙(A=2把 B=6把)
Key: 8keys



型号 ITEM NO	规格 SIZE	包装数量 PCS	毛重 KG	外箱尺寸 CM	RMB
M5090 正心	90mm	1/48PCS	28.5	53.5x36.5x29.5	182.57
M5090P 偏心	90mm	1/48PCS	28.5	53.5x36.5x29.5	182.57



超B级锁芯 Super Grade B Lock Core

- 防锡纸开锁 ● 防盗、防撬、防撞匙

规格: 单面叶片95mm
Specifications: 95mm

材质: 全铜
Material: Copper

锁匙: AB匙(A=2把 B=6把)
Key: 8keys



型号 ITEM NO	规格 SIZE	包装数量 PCS	毛重 KG	外箱尺寸 CM	RMB
M5095 正心	95mm	1/48PCS	29	53.5x36.5x29.5	186.67
M5095P 偏心	95mm	1/48PCS	29	53.5x36.5x29.5	186.67



超B级锁芯 Super Grade B Lock Core

- 防锡纸开锁 ● 防盗、防撬、防撞匙

规格: 单面叶片100mm
Specifications: 100mm

材质: 全铜
Material: Copper

锁匙: AB匙(A=2把 B=6把)
Key: 8keys



型号 ITEM NO	规格 SIZE	包装数量 PCS	毛重 KG	外箱尺寸 CM	RMB
M5100 正心	100mm	1/48PCS	30	53.5x36.5x29.5	190.79
M5100P 偏心	100mm	1/48PCS	30	53.5x36.5x29.5	190.79



超B级锁芯 Super Grade B Lock Core

- 防锡纸开锁 ● 防盗、防撬、防撞匙

规格: 单面叶片105mm
Specifications: 105mm

材质: 全铜
Material: Copper

锁匙: AB匙(A=2把 B=6把)
Key: 8keys



型号 ITEM NO	规格 SIZE	包装数量 PCS	毛重 KG	外箱尺寸 CM	RMB
M5105 正心	105mm	1/48PCS	30.5	53.5x36.5x29.5	194.89
M5105P 偏心	105mm	1/48PCS	30.5	53.5x36.5x29.5	194.89



超B级锁芯 Super Grade B Lock Core

- 防锡纸开锁 ● 防盗、防撬、防撞匙

规格: 单面叶片110mm
Specifications: 110mm

材质: 全铜
Material: Copper

锁匙: AB匙(A=2把 B=6把)
Key: 8keys



型号 ITEM NO	规格 SIZE	包装数量 PCS	毛重 KG	外箱尺寸 CM	RMB
M5110 正心	110mm	1/48PCS	31	53.5x36.5x29.5	198.99
M5110P 偏心	110mm	1/48PCS	31	53.5x36.5x29.5	198.99

玥玛匙铜头卷闸锁

ATOMIC KEY COPPER-HEAD ROLLING SHUTTER LOCK



- 锁头: 铜锁头
Configuration: Copper head lock
- 表面处理: 镀彩
Finish: Plating Color
- 锁匙: 3把铁钥匙
Key: 3keys

型号 ITEM NO	规格 SIZE	包装数量 PCS	毛重 KG	外箱尺寸 CM	RMB
JZ001		1/50PCS	16	45.5X24.5X18	29.47

十字匙铜头卷闸锁

CROSS KEY COPPER HEAD ROLLING SHUTTER LOCK



- 锁头: 铜锁头
Configuration: Copper head lock
- 表面处理: 镀彩
Finish: Plating Color
- 锁匙: 3把铁钥匙
Key: 3keys

型号 ITEM NO	规格 SIZE	包装数量 PCS	毛重 KG	外箱尺寸 CM	RMB
JZ002		1/50PCS	15.5	45.5X24.5X18	22.96

十字匙薄型铜头卷闸锁

CROSS KEY THIN COPPER HEAD ROLLING SHUTTER LOCK



- 锁头: 铜锁头
Configuration: Copper head lock
- 表面处理: 镀铬、304不锈钢
Finish: PC、304 Stainless Steel
- 锁匙: 3把铁钥匙
Key: 3keys

型号 ITEM NO	规格 SIZE	包装数量 PCS	毛重 KG	外箱尺寸 CM	RMB
JZ003	装中间	1/50PCS	14.5	43.6X24.5X15.5	22.61

电脑匙薄型铜头卷闸锁

ATOMIC KEY THIN COPPER-HEAD ROLLING SHUTTER LOCK



- 锁头: 铜锁头
Configuration: Copper head lock
- 表面处理: 镀铬、304不锈钢
Finish: PC、304 Stainless Steel
- 锁匙: 3把铁钥匙
Key: 3keys

型号 ITEM NO	规格 SIZE	包装数量 PCS	毛重 KG	外箱尺寸 CM	RMB
JZ004	装中间	1/50PCS	15	43.6X24.5X15.5	27.20

高级薄型双面原子匙铜头卷闸锁

HIGH CLASS THIN ATOMIC KEY COPPER HEAD ROLLING SHUTTER LOCK



- 锁头: 铜锁头
Configuration: Copper head lock
- 表面处理: 喷粉、304不锈钢
Finish: PC、304 Stainless Steel
- 锁匙: 3把铁钥匙
Key: 3keys

型号 ITEM NO	规格 SIZE	包装数量 PCS	毛重 KG	外箱尺寸 CM	RMB
JZ005	装中间	1/50PCS	16	43.6X24.5X15.5	30.28

高级厚型双面原子匙铜头卷闸锁

HIGH CLASS THICK ATOMIC KEY COPPER HEAD ROLLING SHUTTER LOCK



- 锁头: 铜锁头
Configuration: Copper head lock
- 表面处理: 镀铬
Finish: PC
- 锁匙: 3把铁钥匙
Key: 3keys

型号 ITEM NO	规格 SIZE	包装数量 PCS	毛重 KG	外箱尺寸 CM	RMB
JZ006		1/50PCS	23	48X25.4X25.6	43.78

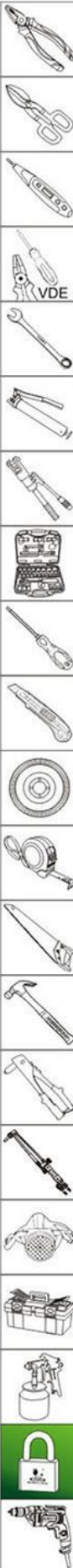



合页 Hinges

材质: SUS304不锈钢
Material: SUS304 Stainless Steel

表面处理: 拉丝
Finish: SS

型号 ITEM NO	规格 SIZE	包装数量 PCS	毛重 KG	外箱尺寸 CM	RMB
HY4320	4x3x2.0	36	15.5	49.5X22.5X30.5	53.13
HY4325	4x3x2.5	36	18	49.5X22.5X30.5	59.16
HY4330	4x3x3.0	36	22	49.5X22.5X30.5	67.78
HY5325	5x3x2.5	36	22	49.5X22.5X30.5	67.78
HY5330	5x3x3.0	36	25.5	49.5X22.5X30.5	80.42



合页 Hinges

材质: 201不锈钢
Material: 201Stainless Steel

表面处理: 拉丝
Finish: SS

型号 ITEM NO	规格 SIZE	包装数量 PCS	毛重 KG	外箱尺寸 CM	RMB
HA4320	4x3x2.0	50	18	47X43X17	22.19
HA4325	4x3x2.5	50	22	47X43X17	25.83
HA4330	4x3x3.0	50	24	47X43X17	29.47
HA5325	5x3x2.5	50	27	47X43X17	29.47
HA5330	5x3x3.0	50	31.5	47X43X17	33.10



合页 Hinges

材质: 201不锈钢
Material: 201Stainless Steel

表面处理: 拉丝
Finish: SS

型号 ITEM NO	规格 SIZE	包装数量 PCS	毛重 KG	外箱尺寸 CM	RMB
HZ4325	4x3x2.5	50	17.6	47X43X17	23.64
HZ4330	4x3x3.0	50	22	47X43X17	27.29
HZ5325	5x3x2.5	50	24.5	47X43X17	27.64
HZ5330	5x3x3.0	50	26	47X43X17	31.29



摩托车锁 Motorcycle Lock

锁头: 全铜空转型超B级锁芯
Configuration: Copper vacancy-converting super B grade key cylinder

锁匙: 3把空转钥匙
Key: 3Keys

表面处理: 抛光拉丝
Finish: SP/SS

★ 抗液压剪

型号 ITEM NO	包装数量 PCS	毛重 KG	外箱尺寸 CM	RMB
WM1319	1/20PCS	27	34x30.5x24	117.76



摩托车锁 Motorcycle Lock

锁头: 全铜空转型超B级锁芯
Configuration: Copper vacancy-converting super B grade key cylinder

锁匙: 3把空转钥匙
Key: 3Keys

表面处理: 抛光拉丝
Finish: SP/SS

★ 抗液压剪

型号 ITEM NO	包装数量 PCS	毛重 KG	外箱尺寸 CM	RMB
WM1340	1/20PCS	24.5	31x30x26.5	112.00



摩托车锁 Motorcycle Lock

锁头: 全铜空转型超B级锁芯
Configuration: Copper vacancy-converting super B grade key cylinder

锁匙: 3把空转钥匙
Key: 3Keys

表面处理: 抛光拉丝
Finish: SP/SS

★ 抗液压剪

型号 ITEM NO	包装数量 PCS	毛重 KG	外箱尺寸 CM	RMB
WM861A	1/12PCS	22.8	51x31x16.5	137.86



摩托车锁 Motorcycle Lock

锁头: 全铜空转型超B级锁芯
Configuration: Copper vacancy-converting super B grade key cylinder

锁匙: 3把空转钥匙
Key: 3Keys

表面处理: 抛光拉丝
Finish: SP/SS

★ 抗液压剪

型号 ITEM NO	包装数量 PCS	毛重 KG	外箱尺寸 CM	RMB
WM861B	1/10PCS	45.3x34.5x31	130.96	

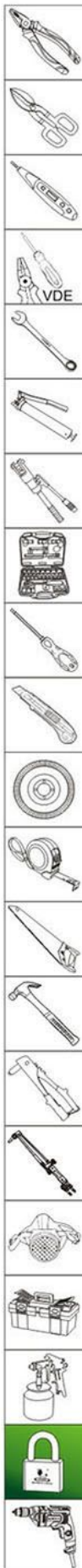

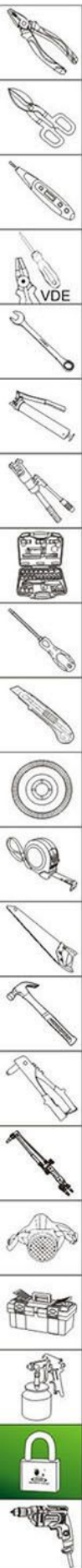

摩托车锁 Motorcycle Lock

★ 抗液压剪

- 锁头: 全铜空转型超B级锁芯
Configuration: Copper vacancy-converting super B grade key cylinder
- 锁匙: 3把空转钥匙
Key: 3Keys
- 表面处理: 抛光拉丝
Finish: SP/SS

型号 ITEM NO	包装数量 PCS	毛重 KG	外箱尺寸 CM	RMB
WM8881	1/20PCS	20	48.2x29x22.5	97.64



摩托车锁 Motorcycle Lock

★ 抗液压剪

- 锁头: 全铜空转型超B级锁芯
Configuration: Copper vacancy-converting super B grade key cylinder
- 锁匙: 3把空转钥匙
Key: 3Keys
- 表面处理: 抛光拉丝
Finish: SP/SS

型号 ITEM NO	包装数量 PCS	毛重 KG	外箱尺寸 CM	RMB
WM1024	1/20PCS	25	41.5x29x22.5	109.13



摩托车锁 Motorcycle Lock

★ 抗液压剪

- 锁头: 全铜空转型超B级锁芯
Configuration: Copper vacancy-converting super B grade key cylinder
- 锁匙: 3把空转钥匙
Key: 3Keys
- 表面处理: 抛光拉丝
Finish: SP/SS

型号 ITEM NO	包装数量 PCS	毛重 KG	外箱尺寸 CM	RMB
WM8212	1/10PCS	22.5	41.3x27.3x26.5	229.76



摩托车锁 Motorcycle Lock

★ 抗液压剪

- 锁头: 全铜空转型超B级锁芯
Configuration: Copper vacancy-converting super B grade key cylinder
- 锁匙: 3把空转钥匙
Key: 3Keys
- 表面处理: 抛光拉丝
Finish: SP/SS

型号 ITEM NO	包装数量 PCS	毛重 KG	外箱尺寸 CM	RMB
WM303	1/20PCS	34.5	42.5x31x25	117.76



摩托车锁 Motorcycle Lock

★ 抗液压剪

- 锁头: 全铜空转型超B级锁芯
Configuration: Copper vacancy-converting super B grade key cylinder
- 锁匙: 3把空转钥匙
Key: 3Keys
- 表面处理: 抛光拉丝
Finish: SP/SS

型号 ITEM NO	包装数量 PCS	毛重 KG	外箱尺寸 CM	RMB
WM1602	1/20PCS	33	42.5x31x25	112.00



摩托车锁 Motorcycle Lock

★ 抗液压剪

- 锁头: 全铜空转型超B级锁芯
Configuration: Copper vacancy-converting super B grade key cylinder
- 锁匙: 3把空转钥匙
Key: 3Keys
- 表面处理: 抛光拉丝
Finish: SP/SS

型号 ITEM NO	包装数量 PCS	毛重 KG	外箱尺寸 CM	RMB
WM8303	1/10PCS	22.5	41.3x27.3x26.5	252.73



摩托车锁 Motorcycle Lock

★ 金钢防暴

- 锁头: 叶片匙锁芯
Configuration: Blade Lock Core
- 锁匙: 3把叶片匙
Key: 3Keys
- 表面处理: 镀铬
Finish: CP

型号 ITEM NO	包装数量 PCS	毛重 KG	外箱尺寸 CM	RMB
WM320	1/20PCS	30	46.5x29.5x23.5	78.80



摩托车锁 Motorcycle Lock

★ 金钢防暴

- 锁头: 玥玛匙锁芯
Configuration: Yuema Lock Cylinder
- 锁匙: 3把玥玛匙
Key: 3Keys
- 表面处理: 镀铬
Finish: CP

型号 ITEM NO	包装数量 PCS	毛重 KG	外箱尺寸 CM	RMB
WM321	1/20PCS	35	46.5x29.5x23.5	75.16



摩托车锁 Motorcycle Lock

★ 金钢防暴

- 锁头: 玥玛匙锁芯
Configuration: Yuema Lock Cylinder
- 锁匙: 3把玥玛匙
Key: 3Keys
- 表面处理: 镀铬
Finish: CP

型号 ITEM NO	包装数量 PCS	毛重 KG	外箱尺寸 CM	RMB
WM322	1/24PCS	32	45x33x27	64.23



摩托车锁 Motorcycle Lock

★ 金钢防暴

- 锁头: 玥玛匙锁芯
Configuration: Yuema Lock Cylinder
- 锁匙: 3把玥玛匙
Key: 3Keys
- 表面处理: 镀铬
Finish: CP

型号 ITEM NO	包装数量 PCS	毛重 KG	外箱尺寸 CM	RMB
WM323	1/24PCS	34	46x28x27	64.23



摩托车锁 Motorcycle Lock

★ 金钢防暴

- 锁头: 玥玛匙锁芯
Configuration: Yuema Lock Cylinder
- 锁匙: 3把玥玛匙
Key: 3Keys
- 表面处理: 镀铬
Finish: CP

型号 ITEM NO	包装数量 PCS	毛重 KG	外箱尺寸 CM	RMB
WM324	1/24PCS	34.5	46x27x24	67.88



摩托车锁 Motorcycle Lock

★ 金钢防暴

- 锁头: 玥玛匙锁芯
Configuration: Yuema Lock Cylinder
- 锁匙: 3把玥玛匙
Key: 3Keys
- 表面处理: 镀铬
Finish: CP

型号 ITEM NO	包装数量 PCS	毛重 KG	外箱尺寸 CM	RMB
WM325	1/40PCS	23	42.5x28.5x39.5	39.51

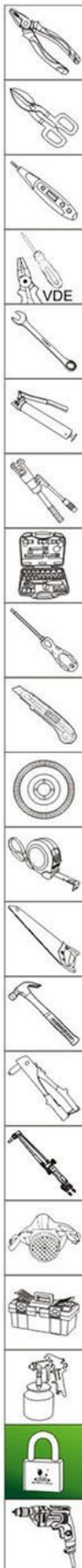

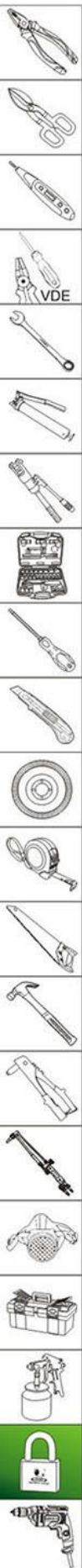

摩托车锁 Motorcycle Lock

★ 金钢防暴

- 锁头: 叶片锁芯
Configuration: Blade Lock Core
- 锁匙: 3把叶片匙
Key: 3Keys
- 表面处理: 镀铬
Finish: CP

型号 ITEM NO	包装数量 PCS	毛重 KG	外箱尺寸 CM	RMB
WM326	1/24PCS	36	44x32x23.5	78.80



摩托车锁 Motorcycle Lock

★ 金钢防暴

- 锁头: 玥玛锁芯
Configuration: Yuema Lock Cylinder
- 锁匙: 3把玥玛匙
Key: 3Keys
- 表面处理: 镀铬
Finish: CP

型号 ITEM NO	包装数量 PCS	毛重 KG	外箱尺寸 CM	RMB
WM327	1/24PCS	19	40.5x33x25.5	43.14



摩托车锁 Motorcycle Lock

★ 金钢防暴

- 锁头: 玥玛锁芯
Configuration: Yuema Lock Cylinder
- 锁匙: 3把玥玛匙
Key: 3Keys
- 表面处理: 镀铬
Finish: CP

型号 ITEM NO	包装数量 PCS	毛重 KG	外箱尺寸 CM	RMB
WM328	1/24PCS	26	46x27x24	56.97



摩托车锁 Motorcycle Lock

★ 金钢防暴

- 锁头: 玥玛锁芯
Configuration: Yuema Lock Cylinder
- 锁匙: 3把玥玛匙
Key: 3Keys
- 表面处理: 镀铬
Finish: CP

型号 ITEM NO	包装数量 PCS	毛重 KG	外箱尺寸 CM	RMB
WM329	1/24PCS	36	44x32x23.5	73.35



摩托车锁 Motorcycle Lock

★ 金钢防暴

- 锁头: 玥玛锁芯
Configuration: Yuema Lock Cylinder
- 锁匙: 3把玥玛匙
Key: 3Keys
- 表面处理: 镀铬
Finish: CP

型号 ITEM NO	包装数量 PCS	毛重 KG	外箱尺寸 CM	RMB
WM330	1/20PCS	41.5	48x31x26.5	80.61



摩托车锁 Motorcycle Lock

★ 金钢防暴

- 锁头: 玥玛锁芯
Configuration: Yuema Lock Cylinder
- 锁匙: 3把玥玛匙
Key: 3Keys
- 表面处理: 镀铬
Finish: CP

型号 ITEM NO	包装数量 PCS	毛重 KG	外箱尺寸 CM	RMB
WM331	1/22PCS	41.5	45x33x27	80.61



WYNN'S TOOLS



电动工具系列

ELECTRICAL TOOLS SERIES

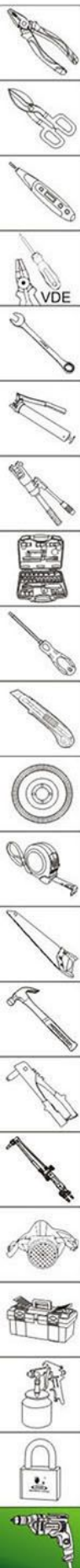

锂电钻 CORDLESS DRILL



电池电压/容量: 12V/1.5Ah
空载转速: 0-550/0-1450r/min
夹持能力: 1-10mm
钻孔能力: 8/10/25(螺丝/铁板/木材)
最大扭矩: 45N.m
扭力调节: 18档

- * 正向/反向旋转, 2档速度切换, 无极调速。
- * 18档扭力调节, 满足安装各种精密机械所需。
- * 采用原装进口锂电池, 寿命长, 动力强劲, 绿色环保。
- * 手柄采用软胶包胶处理, 手感好, 适合操作人员长时间使用。
- * 带LED照明灯, 方便在黑暗处操作, 更人性化。

型号 ITEM NO	装箱数 PCS	体积 MEAS	重量 W	RMB
W4129	12	48.5x28.3x48.5cm		138.10

锂电钻 CORDLESS DRILL



电池电压/容量: 21V/2.0Ah
空载转速: 0-550/0-1450r/min
夹持能力: 1-10mm
钻孔能力: 8/10/25(螺丝/铁板/木材)
最大扭矩: 45N.m
扭力调节: 18档

- * 双速调节, 1档大力, 2档钻速快。
- * 带电量显示灯, 随时了解电池剩余电量。
- * 18档扭力调节, 满足安装各种精密机械所需。
- * 采用原装进口锂电池, 寿命长, 动力强劲, 绿色环保。
- * 舒适防滑软胶包胶手柄, 握持舒适。
- * 带LED照明灯, 方便在黑暗处操作, 更人性化。

型号 ITEM NO	装箱数 PCS	体积 MEAS	重量 W	RMB
W4128	12	48.5x28.3x48.5cm		190.16

锂电钻 CORDLESS DRILL



电池电压/容量: 12V/1.5Ah
空载转速: 0-400/0-1500r/min
夹持能力: 1-10mm
钻孔能力: 8/10/25(螺丝/铁板/木材)
最大扭矩: 25N.m
扭力调节: 18档

- * 正向/反向旋转, 2档速度切换, 无极调速。
- * 18档扭力调节, 满足安装各种精密机械所需。
- * 采用原装进口锂电池, 寿命长, 动力强劲, 绿色环保。
- * 手柄采用软胶包胶处理, 手感好, 适合操作人员长时间使用。
- * 带LED照明灯, 方便在黑暗处操作, 更人性化。机身自带吸铁石。
- * 过充保护、过流保护、过热保护、过放保护、短路保护。

型号 ITEM NO	装箱数 PCS	体积 MEAS	重量 W	RMB
WS4447	10	61x47.5x27cm	20.5kg	216.67

无刷锂电冲击起子机 BRUSHLESS SCREW DRIVER



电池电压/容量: 16.8V/2.0Ah
空载转速: 0-2900/0-3500r/min
最大扭矩: 160N.m
最大夹持能力: $\Phi 6.35$ mm

- * 无刷电机, 超长寿命, 业内领先无感无刷电机。
- * 正向/反向旋转, 2档速度切换, 无极调速。
- * LED工作照明灯。舒适防滑软胶包胶手柄, 握持舒适。

型号 ITEM NO	装箱数 PCS	体积 MEAS	重量 W	RMB
WS6812	10	48.5x35x23cm	17.5kg	395.24

无刷锂电钻 BRUSHLESS CORDLESS DRILL



电池电压/容量: 16.8V/2.0Ah
空载转速: 0-600/0-2000r/min
最大扭矩: 55N.m
最大夹持能力: $\Phi 10$ mm
最大螺钉直径: $\Phi 7$ mm
最大钻孔直径: 钢材 $\Phi 10$ mm 木材 $\Phi 20$ mm

- * 无刷电机, 超长寿命, 业内领先无感无刷电机。
- * 正向/反向旋转, 2档速度切换, 无极调速。
- * LED工作照明灯。舒适防滑软胶包胶手柄, 握持舒适。

型号 ITEM NO	装箱数 PCS	体积 MEAS	重量 W	RMB
WS7602	10	48.5x35x23cm	17.5kg	268.25

无刷锂电钻 BRUSHLESS CORDLESS DRILL



电池电压/容量: 12V/1.5Ah
空载转速: 0-600/0-2000r/min
最大扭矩: 45N.m
最大夹持能力: $\Phi 10$ mm
最大螺钉直径: $\Phi 7$ mm
最大钻孔直径: 钢材 $\Phi 10$ mm 木材 $\Phi 20$ mm

- * 无刷电机, 超长寿命, 业内领先无感无刷电机。
- * 正向/反向旋转, 2档速度切换, 无极调速。
- * LED工作照明灯。舒适防滑软胶包胶手柄, 握持舒适。

型号 ITEM NO	装箱数 PCS	体积 MEAS	重量 W	RMB
WS4130	10	48.5x35x23cm	15.6kg	252.38

无刷锂电钻
BRUSHLESS CORDLESS DRILL



▲ 原产品
电池电压/容量: 21V/2.0Ah
最大扭矩: 45N.m
空载转速: 0-600/0-2000r/min
最大夹持能力: ϕ 10mm
最大螺钉直径: ϕ 7mm
最大钻孔直径: 钢材 ϕ 10mm 木材 ϕ 20mm

- * 无刷电机, 超长寿命, 业内领先无感无刷电机。
- * 正向/反向旋转, 2档速度切换, 无极调速。
- * LED工作照明灯。舒适防滑软胶包胶手柄, 握持舒适。

▲ 升级产品

型号 ITEM NO	装箱数 PCS	体积 MEAS	重量 W	RMB
WS6804	4	41.5x36x30cm	11.8kg	458.73

无刷锂电冲击扳手
BRUSHLESS CORDLESS IMPACT WRENCH



▲ 原产品
电池电压/容量: 20V/4.0Ah
空载转速: L档 0-2100r/min
H档 0-2500r/min
最大扭矩: L档 250N.m
H档 330N.m
冲击率: 0-3000r/min
标准螺栓 M6-M16

- * 全铜无刷电机, 动力强劲, 性能高, 扭矩大。
- * 钨钢转轴, 高硬度, 高强度, 耐磨损。
- * 正向/反向旋转, 无极调速。
- * 舒适防滑软胶包胶手柄, 握持舒适。
- * 带LED照明灯, 方便在黑暗处操作, 更人性化。
- * 采用原装进口大容量锂电池, 寿命长, 持久续航, 绿色环保。

▲ 升级产品

型号 ITEM NO	装箱数 PCS	体积 MEAS	重量 W	RMB
WS3601	4	41.5x36x30cm	16kg	665.08

无刷锂电冲击扳手
BRUSHLESS CORDLESS IMPACT WRENCH



电池电压/容量: 24V/6.0Ah
空载转速: 0-2400r/min
冲击力: 0-3500r/min
最大扭矩: 380N.m

- * 全铜无刷电机, 动力强劲, 性能高, 扭矩大。
- * 钨钢转轴, 高硬度, 高强度, 耐磨损。
- * 正向/反向旋转, 无极调速。
- * 采用原装进口大容量锂电池, 寿命长, 持久续航, 绿色环保。
- * 舒适防滑软胶包胶手柄, 握持舒适。
- * 带LED照明灯, 方便在黑暗处操作, 更人性化。

型号 ITEM NO	装箱数 PCS	体积 MEAS	重量 W	RMB
W4526	4	50x39.5x30.5cm	17kg	720.41

无刷锂电冲击钻
BRUSHLESS CORDLESS IMPACT DRILL



电池电压/容量: 20V/4.0Ah
空载转速: 0-500/0-2000r/min
冲击频率: 0-8000/0-32000r/min
钻孔能力: 13/13/35(混凝土/铁板/木材)
夹持能力: 0.8-13mm
最大扭矩: 88N.m
扭力调节: 24+3档

- * 无刷电机, 超长寿命, 业内领先无感无刷电机。
- * 双轴承定位设计, 主轴更稳。正反转按钮, 使用方便、效率更高。
- * 24+1+1+1档扭力调节, 满足不同工作环境的需求。
- * LED工作照明灯, 在黑暗的空间也能精准工作。
- * 舒适防滑软胶包胶手柄, 握持舒适。
- * 原装进口锂电池, 配备ECP保护功能, 寿命长。

型号 ITEM NO	装箱数 PCS	体积 MEAS	重量 W	RMB
WS6803	5	59.5x38.5x32cm	12kg	

锂电棘轮扳手
CORDLESS RATCHET WRENCH



电池电压/容量: 12V/1.5Ah
空载转速: 0-250r/min
最大扭矩: 45N.m
充电电压: 220V~50Hz

- * 全铜电机, 动力强劲。
- * 3/8"四方头, 兼容型高精度钨钢转轴, 快装夹头。
- * 单手握持, 小巧便捷, 软胶包裹舒适手柄。
- * 带LED照明灯, 方便在黑暗处操作, 更人性化。
- * 正向/反向旋转, 无极调速按压力开关。
- * 强劲锂电, 持久续航。
- * 适用于舞台、展台桁架搭建拆卸, 汽车维修, 家装安装等。

型号 ITEM NO	装箱数 PCS	体积 MEAS	重量 W	RMB
WS3302				

无刷锂电锤
BRUSHLESS ROTARY HAMMER



电池电压/容量: 20V/4.0Ah
空载转速: 0-1400r/min
冲击次数: 0-4550次/min
最大钻孔直径: 22mm(混凝土)
单次最大锤击: 1.8J
可充电温度范围: 0-40°C

- * 全铜无刷电机, 动力强劲。
- * 钻孔、凿削、锤钻多功能集一体。
- * 锁紧钻夹头, 磨损低, 不易掉钻。
- * 360度旋转舒适防滑手柄, 防震减震。
- * 正向/反向旋转, 无极变速天关, 方便操作。
- * 带LED照明灯, 方便在黑暗处操作, 更人性化。

型号 ITEM NO	装箱数 PCS	体积 MEAS	重量 W	RMB
WS8601	4	49x42x33.5cm	18kg	1178.57

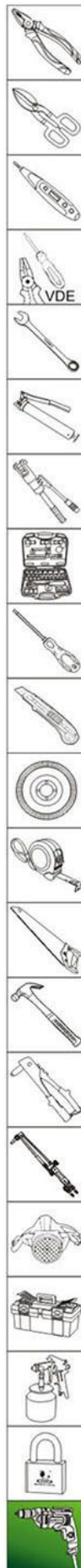

锂电剪刀 CORDLESS SCISSOR



电池电压/容量: 21V/2.2Ah
空载转速: 0-450/0-1450r/min
剪切能力(铝): 3mm
剪切能力(不锈钢): 2mm
剪切能力(铁): 2.5mm

- ★专业级电机, 动力强劲。
- ★切口整齐, 易换刀片。速度可控, 自动回刀。
- ★安全开关, 防误操作。
- ★双精密钢轴承, 确保同心度。合金耐磨齿轮更耐用, 圆滑流线设计。
- ★领先的锂电技术, 价格、质量、服务三重体验。
- ★使用灵活轻巧方便, 适用广泛。
- ★带LED指示灯, 狭窄空间高度照明。
- ★人体工学设计, 重量轻, 软胶包胶手柄, 防油防滑, 握持舒适。

型号 ITEM NO	装箱数 PCS	体积 MEAS	重量 W	RMB
WSJ-02				

锂电剪刀 CORDLESS SCISSOR



电池电压/容量: 21V/2.2Ah
空载转速: 0-450/0-1450r/min
剪切能力(铝): 3mm
剪切能力(不锈钢): 2mm
剪切能力(铁): 2.5mm

- ★专业级电机, 动力强劲。
- ★切口整齐, 易换刀片。速度可控, 自动回刀。
- ★安全开关, 防误操作。
- ★双精密钢轴承, 确保同心度。合金耐磨齿轮更耐用, 圆滑流线设计。
- ★领先的锂电技术, 价格、质量、服务三重体验。
- ★使用灵活轻巧方便, 适用广泛。
- ★带LED指示灯, 狭窄空间高度照明。
- ★人体工学设计, 重量轻, 软胶包胶手柄, 防油防滑, 握持舒适。

型号 ITEM NO	装箱数 PCS	体积 MEAS	重量 W	RMB
WSJ-03				

锂电修枝剪 CORDLESS BRANCH SHEARS



电池电压: 16.8V
电池容量: 2.0Ah
刀口直径: 3cm
配置: 两电一充, 塑盒包装

- ★高效: 剪切速度是传统修剪的8-10倍。
- ★环保: 采用锂电动力节能无污染。
- ★无损: 剪切切面平整光滑对树枝无损伤。
- ★安全: 超强安全性能, 使用者碰到刀片, 剪刀自动停止运行。
- ★刀片采用瑞士SK5合金材料制作, 高强度, 高韧性久耐用不易折损。
- ★采用流线型设计原理符合人体工程学, 左右手使用均轻松舒适。
- ★感应安全开关, 可以降低剪刀对使用者的伤害风险。

型号 ITEM NO	装箱数 PCS	体积 MEAS	重量 W	RMB
WS-G03	6	55.5x33x29.5cm		675.40

锂电玻璃胶枪 LITHIUM RUBBER GUN



电池电压: 16.8V
最大行程: 250mm
空载转速: 12000r/min
最大螺杆直径: 50mm
最大推力: 600kg
最大输出速度: 28m/s

- ★精品工业级品质高性能电机。
- ★钢轴承, 合金耐磨齿轮更耐用, 圆滑流线设计。
- ★领先的锂电技术, 价格、质量、服务三重体验。
- ★无极调速轻松掌控, 打出漂亮的胶线。
- ★带自动回转功能, 松开开关推胶杆后退, 以防止多余的胶滴出。
- ★一次充电: 300ML的硬件胶能打50-80筒。
- ★人体工学设计, 重量轻, 软胶包胶手柄, 防油防滑, 握持舒适。
- ★体积小, 重量轻, 无自放电, 无充电记忆, 电压稳定, 效率更高, 电池寿命长, 500次循环。

型号 ITEM NO	装箱数 PCS	体积 MEAS	重量 W	RMB
WSJQ-BL				681.75

锂电幕墙胶枪 LITHIUM RUBBER GUN



电池电压: 16.8V
最大行程: 330mm
空载转速: 12000r/min
最大螺杆直径: 50mm
最大推力: 600kg
最大输出速度: 28m/s

- ★精品工业级品质高性能电机。
- ★钢轴承, 合金耐磨齿轮更耐用, 圆滑流线设计。
- ★领先的锂电技术, 价格、质量、服务三重体验。
- ★无极调速轻松掌控, 打出漂亮的胶线。
- ★带自动回转功能, 松开开关推胶杆后退, 以防止多余的胶滴出。
- ★一次充电: 300ML的硬件胶能打50-80筒。
- ★人体工学设计, 重量轻, 软胶包胶手柄, 防油防滑, 握持舒适。
- ★体积小, 重量轻, 无自放电, 无充电记忆, 电压稳定, 效率更高, 电池寿命长, 500次循环。

型号 ITEM NO	装箱数 PCS	体积 MEAS	重量 W	RMB
WSJQ-MQ				681.75

锂电齿条双管胶枪 LITHIUM RUBBER GUN



电池电压: 8.4V
最大行程: 250mm
空载转速: 12000r/min
最大螺杆直径: 50mm
最大推力: 800kg
最大输出速度: 28m/s

- ★精品工业级品质高性能电机。
- ★钢轴承, 合金耐磨齿轮更耐用, 圆滑流线设计。
- ★领先的锂电技术, 价格、质量、服务三重体验。
- ★无极调速轻松掌控, 打出漂亮的胶线。
- ★带自动回转功能, 松开开关推胶杆后退, 以防止多余的胶滴出。
- ★一次充电: 300ML的硬件胶能打50-80筒。
- ★人体工学设计, 重量轻, 软胶包胶手柄, 防油防滑, 握持舒适。
- ★体积小, 重量轻, 无自放电, 无充电记忆, 电压稳定, 效率更高, 电池寿命长, 500次循环。

型号 ITEM NO	装箱数 PCS	体积 MEAS	重量 W	RMB
WSJQ-SJC				696.83

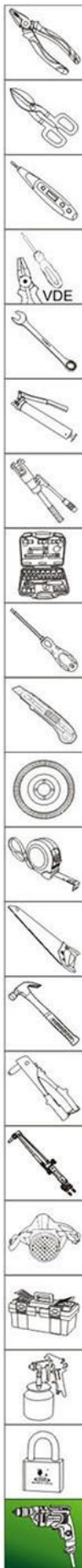

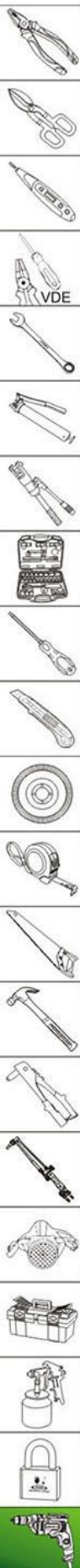

手电钻 ELECTRIC DRILL



额定电压: 220V
额定频率: 50Hz
额定功率: 450W
空载转速: 0-3300r/min
钻孔直径: 10mm



- ★ 高品质夹头, 精度可靠, 经久耐用。
- ★ 正向/反向旋转, 方便拧紧和拆卸螺钉。
- ★ 无级调整开关, 调速灵敏, 操作更精确。
- ★ 锁定功能, 连续作业中解放双手, 缓解疲劳。
- ★ 手柄采用软胶包胶处理, 手感好, 适合操作人员长时间使用。
- ★ 人性化的腰带插口设计方便随身携带。

型号 ITEM NO	装箱数 PCS	体积 MEAS	重量 W	RMB
WS6110	10	35.5x26x47cm		115.87

手电钻 ELECTRIC DRILL



额定电压: 220V
额定频率: 50Hz
额定功率: 450W
空载转速: 0-1150r/min
钻孔直径: 10mm



- ★ 高品质夹头, 精度可靠, 经久耐用。
- ★ 二级减速齿轮, 动力强劲。
- ★ 正向/反向旋转, 方便拧紧和拆卸螺钉。
- ★ 无级调整开关, 调速灵敏, 操作更精确。
- ★ 锁定功能, 连续作业中解放双手, 缓解疲劳。
- ★ 人体工程学设计, 握持舒适, 适合操作人员长时间使用。
- ★ 人性化的腰带插口设计方便随身携带。

型号 ITEM NO	装箱数 PCS	体积 MEAS	重量 W	RMB
WS6111	10	35.5x26x47cm		155.51

手电钻 ELECTRIC DRILL



额定电压: 220V
额定频率: 50Hz
额定功率: 710W
空载转速: 0-3300r/min
钻孔直径: 10mm



- ★ 高品质夹头, 精度可靠, 经久耐用。
- ★ 二级减速齿轮, 动力强劲。
- ★ 正向/反向旋转, 方便拧紧和拆卸螺钉。
- ★ 无级调整开关, 调速灵敏, 操作更精确。
- ★ 锁定功能, 连续作业中解放双手, 缓解疲劳。
- ★ 手柄采用软胶包胶处理, 手感好, 适合操作人员长时间使用。
- ★ 人性化的腰带插口设计方便随身携带。

型号 ITEM NO	装箱数 PCS	体积 MEAS	重量 W	RMB
WS6002	10	40.5x29.5x51cm	17kg	182.54

手电钻 ELECTRIC DRILL



额定电压: 220V
额定频率: 50Hz
额定功率: 550W
空载转速: 0-3000r/min
钻孔直径: 13mm



- ★ 电钻/电锤双功能。
- ★ 高品质夹头, 精度可靠, 经久耐用。
- ★ 正向/反向旋转, 方便拧紧和拆卸螺钉。
- ★ 无级调整开关, 调速灵敏, 操作更精确。
- ★ 锁定功能, 连续作业中解放双手, 缓解疲劳。
- ★ 手柄采用软胶包胶处理, 手感好, 适合操作人员长时间使用。
- ★ 360度可旋转辅助手柄, 软胶设计牢固不易滑手。

型号 ITEM NO	装箱数 PCS	体积 MEAS	重量 W	RMB
WS6113	10	42x30.5x52.5cm	22kg	171.43

手电钻 ELECTRIC DRILL



额定电压: 220V
额定频率: 50Hz
额定功率: 550W
空载转速: 0-3600r/min
钻孔直径: 10mm



- ★ 高品质夹头, 精度可靠, 经久耐用。
- ★ 二级减速齿轮, 动力强劲。
- ★ 正向/反向旋转, 方便拧紧和拆卸螺钉。
- ★ 无级调整开关, 调速灵敏, 操作更精确。
- ★ 锁定功能, 连续作业中解放双手, 缓解疲劳。
- ★ 手柄采用软胶包胶处理, 手感好, 适合操作人员长时间使用。
- ★ 人性化的腰带插口设计方便随身携带。

型号 ITEM NO	装箱数 PCS	体积 MEAS	重量 W	RMB
WS6012	10	35.5x27x48cm	16kg	159.52

手电钻 ELECTRIC DRILL



额定电压: 220V
额定频率: 50Hz
额定功率: 810W
空载转速: 0-1300r/min
钻孔直径: 13mm



- ★ 高品质夹头, 精度可靠, 经久耐用。
- ★ 二级减速齿轮, 动力强劲。
- ★ 正向/反向旋转, 方便拧紧和拆卸螺钉。
- ★ 无级调整开关, 调速灵敏, 操作更精确。
- ★ 锁定功能, 连续作业中解放双手, 缓解疲劳。
- ★ 手柄采用软胶包胶处理, 手感好, 适合操作人员长时间使用。
- ★ 人性化的腰带插口设计方便随身携带。

型号 ITEM NO	装箱数 PCS	体积 MEAS	重量 W	RMB
WS6036	10	40.5x29.5x51cm	17kg	203.97

手电钻 ELECTRIC DRILL



额定电压: 220V
额定频率: 50Hz
额定功率: 1680W
空载转速: 950r/min
钻孔直径: 16mm



- ★ 高品质夹头, 精度可靠, 经久耐用。
- ★ 全铝机身, 坚固耐用。
- ★ 人性化手柄, 握持舒适。
- ★ 调整开关, 操作灵活。
- ★ 二级减速齿轮, 扭矩更强。
- ★ 1680W大功率电机。

型号 ITEM NO	装箱数 PCS	体积 MEAS	重量 W	RMB
WS6016	5	67x36x31cm	22kg	291.40

手电钻 ELECTRIC DRILL



额定电压: 220V
额定频率: 50Hz
额定功率: 1200W
空载转速: 960r/min
钻孔直径: 16mm



- ★ 高品质夹头, 精度可靠, 经久耐用。
- ★ 全铝机身, 坚固耐用。
- ★ 人性化手柄, 握持舒适。
- ★ 调整开关, 操作灵活。
- ★ 二级减速齿轮, 扭矩更强。
- ★ 1200W大功率电机。

型号 ITEM NO	装箱数 PCS	体积 MEAS	重量 W	RMB
WS8016	5	62x34.5x34.5cm	23.5kg	294.44

角向磨光机
ANGLE GRINDER

额定电压: 220V
额定频率: 50Hz
额定功率: 750W
空载转速: 11000r/min
砂轮片直径: 100mm



- * 耐磨防摔机壳。
- * 粉尘过滤网有效保护电机。
- * 主轴锁按钮设置, 免工具快速更换磨切片。
- * 人体工程学防滑手柄。金属防护罩, 抛光、打磨更精确, 开槽更安全。
- * 适合于铸造、造船、研磨、开墙、石材切割等作业。

型号ITEM NO.	装箱数PCS	体积MEAS	重量W	RMB
WS8100Y	10	54.5x31.5x24cm	21kg	161.11

角向磨光机
ANGLE GRINDER

额定电压: 220V
额定频率: 50Hz
额定功率: 1100W
空载转速: 11000r/min
砂轮片直径: 100mm



- * 耐磨防摔机壳。
- * 粉尘过滤网有效保护电机。
- * 主轴锁按钮设置, 免工具快速更换磨切片。
- * 人体工程学防滑手柄。金属防护罩, 抛光、打磨更精确, 开槽更安全。
- * 适合于铸造、造船、研磨、开墙、石材切割等作业。

型号ITEM NO.	装箱数PCS	体积MEAS	重量W	RMB
WS8100T	10	64.5x34x25cm		203.97

角向磨光机
ANGLE GRINDER

额定电压: 220V
额定频率: 50Hz
额定功率: 1130W
空载转速: 11000r/min
砂轮片直径: 100mm



- * 耐磨防摔机壳。
- * 粉尘过滤网有效保护电机。
- * 主轴锁按钮设置, 免工具快速更换磨切片。
- * 人体工程学防滑手柄。金属防护罩, 抛光、打磨更精确, 开槽更安全。
- * 适合于铸造、造船、研磨、开墙、石材切割等作业。

型号ITEM NO.	装箱数PCS	体积MEAS	重量W	RMB
WS9100K	10	57x35x28cm	18kg	178.57

角向磨光机
ANGLE GRINDER

额定电压: 220V
额定频率: 50Hz
额定功率: 750W
空载转速: 11000r/min
砂轮片直径: 125mm



- * 全芯升级, 采用进口M14轴承, 顶级齿轮, AG换向器。
- * 纤细机身, 女士可单手操作, 握持舒适。适用于石材切割、打磨、抛光。

型号ITEM NO.	装箱数PCS	体积MEAS	重量W	RMB
WS8700K	10	68x35x24cm	21kg	171.43

角向磨光机
ANGLE GRINDER

- * 耐磨防摔机壳。
- * 粉尘过滤网有效保护电机。
- * 主轴锁按钮设置, 免工具快速更换磨切片。
- * 人体工程学防滑手柄。
- * 金属防护罩, 抛光、打磨更精确, 开槽更安全。
- * 适合于铸造、造船、研磨、开墙、石材切割等作业。



额定电压: 220V
额定频率: 50Hz
额定功率: 2000W
空载转速: 8500r/min
砂轮片直径: 150mm

型号ITEM NO.	装箱数PCS	体积MEAS	重量W	RMB
WS8160	4	52.5x27.5x30cm		453.51

角向磨光机
ANGLE GRINDER

- * 超细机身, 60#宝钢, 470电机。
- * 机身多重防尘, 更好的保护电机。
- * 配侧开关。
- * 高转速, 大齿比, 大扭力, 使工作效率大大提高。
- * 纤细机身, 女士可单手操作, 握持舒适。
- * 适用于石材切割、打磨、抛光。



额定电压: 220V
额定频率: 50Hz
额定功率: 750W
空载转速: 11000r/min
砂轮片直径: 100mm

型号ITEM NO.	装箱数PCS	体积MEAS	重量W	RMB
WS8100C	10	54.4x31.5x24cm	21kg	167.80

角向磨光机
ANGLE GRINDER

850W
额定电压: 220V
额定频率: 50Hz
额定功率: 750W
空载转速: 11000r/min
砂轮片直径: 100mm



- * 全芯升级。
- * 超细机身, 顶级齿轮。
- * 采用进口轴承, AG换向器。
- * 适用于适合打磨, 中度切割。

型号ITEM NO.	装箱数PCS	体积MEAS	重量W	RMB
WS9700K	10	57x35x28cm	18kg	131.75

抛光机
ELECTRIC POLISHING MACHINE

额定电压: 110/220V
额定频率: 50Hz
额定功率: 1300W
空载转速: 600-3000r/min
抛光轮尺寸: 180mm



- * 外置碳刷保护装置, 碳刷更换方便, 轻松省力。
- * 可调速, 操作更精确。
- * 主轴锁按钮, 免工具快速更换附件。
- * 锁定按钮, 连续作业中解放双手, 缓解疲劳。
- * 人体工程学设计, 整机小巧, 低重心设计, 易于握持, 操作舒适。
- * 适用于各类型的抛光、打蜡等作业。

型号ITEM NO.	装箱数PCS	体积MEAS	重量W	RMB
WS51802				

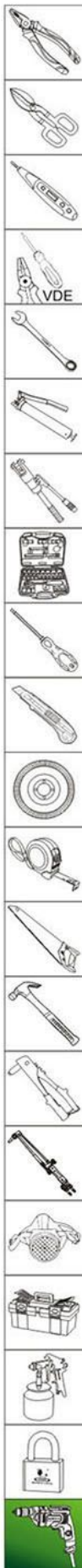

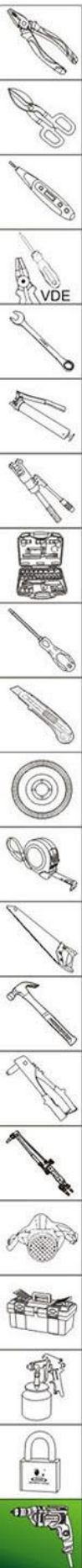

电锤 ELECTRIC HAMMER



额定电压: 220V
额定频率: 50Hz
额定功率: 900W
空载转速: 0-1300r/min
锤击次数: 0-4500bpm
钻孔直径: 30mm
单次锤击力: 3.2J



- ★ 活塞式锤击结构, 爆发力强, 打孔更快。
- ★ 锁紧键设置, 锁定转速, 持续作业。
- ★ 包胶手柄, 握感舒适; 包胶辅助手柄, 减震、舒适, 360度旋转。
- ★ 钻/锤钻/锤多功能, 适合于混凝土、砖墙及石材上进行锤钻等作业。

型号 ITEM NO.	装箱数 PCS	体积 MEAS	重量 W	RMB
WS3017	5	61.5x45x33cm		430.95

电锤 ELECTRIC HAMMER



空载转速: 0-850r/min
额定电压: 220V
额定频率: 50Hz
额定功率: 680W
锤击次数: 0-3900bpm
钻孔直径: 20mm
单次锤击力: 1.7J



- ★ 活塞式锤击结构, 爆发力强, 打孔更快。
- ★ 锁紧键设置, 锁定转速, 持续作业。
- ★ 包胶手柄, 握感舒适; 包胶辅助手柄, 减震、舒适, 360度旋转。
- ★ 钻/锤钻双功能, 适合于混凝土、砖墙及石材上进行锤钻等作业。

型号 ITEM NO.	装箱数 PCS	体积 MEAS	重量 W	RMB
WS2011	5	57x40x30cm	23kg	343.65

电锤(两用) ELECTRIC HAMMER



额定电压: 220V
额定频率: 50Hz
额定功率: 850W
空载转速: 800r/min
锤击次数: 4500bpm
钻孔直径: 26mm
单次锤击力: 2.5J



- ★ 优化散热结构设计。
- ★ 高品质纯铜电机, 850W大功率。
- ★ 锤钻两功能设计, 适合于混凝土、砖墙及石材上进行锤钻等作业。

型号 ITEM NO.	装箱数 PCS	体积 MEAS	重量 W	RMB
WS1028A	4	52x42.5x35cm	27kg	427.02

电镐 ELECTRIC DEMOLITION HAMMER



额定电压: 220V
额定频率: 50/60Hz
额定功率: 1500W
冲击次数: 1900bpm
单次锤击力: 5-20J



- ★ 工程级, 超强凿削能力。高品质夹头。360度可调节防滑减震辅助手柄。
- ★ 适合于矿山、路面及旧城改造等高强度破碎作业。

型号 ITEM NO.	装箱数 PCS	体积 MEAS	重量 W	RMB
WS421				

电锤(两用) ELECTRIC HAMMER



额定电压: 220V
额定频率: 50Hz
额定功率: 1100W
空载转速: 980r/min
锤击次数: 4700bpm
单次锤击力: 3J
钻孔直径: 32mm



- ★ 智能离合, 优化散热结构设计。
- ★ 高品质纯铜电机, 1100W大功率。
- ★ 锤钻两功能设计, 适合于混凝土、砖墙及石材上进行锤钻等作业。

型号 ITEM NO.	装箱数 PCS	体积 MEAS	重量 W	RMB
W5024C	4	52x45x35.5cm	27kg	472.22

电锤(两用) ELECTRIC HAMMER



额定电压: 220V
额定频率: 50Hz
额定功率: 1010W
空载转速: 950r/min
锤击次数: 3900bpm
钻孔直径: 28mm
单次锤击力: 3.0J



- ★ 优化散热结构设计。
- ★ 高品质纯铜电机, 1010W大功率。
- ★ 锤钻两功能设计, 适合于混凝土、砖墙及石材上进行锤钻等作业。

型号 ITEM NO.	装箱数 PCS	体积 MEAS	重量 W	RMB
WS5128				

电镐 ELECTRIC DEMOLITION HAMMER



额定电压: 220V
额定频率: 50Hz
额定功率: 1350W
冲击次数: 3900bpm
单次锤击力: 18J



- ★ 快速装卸镐钎设计。
- ★ 人性化手柄设计。
- ★ 减震结构设计。
- ★ 1300W大功率电机。
- ★ 自锁开关设计, 适合连续长期工作, 有效缓解手部疲劳。
- ★ 适合于矿山、路面及旧城改造等高强度破碎作业。

型号 ITEM NO.	装箱数 PCS	体积 MEAS	重量 W	RMB
W0835	3	54x36x40cm	28.5kg	633.33

电镐 ELECTRIC DEMOLITION HAMMER



额定电压: 220V
额定频率: 60Hz
额定功率: 1500W
冲击次数: 3900bpm
单次锤击力: 6-25J



- ★ 快速装卸镐钎设计。人性化手柄设计。减震结构设计。
- ★ 自锁开关设计, 适合连续长期工作, 有效缓解手部疲劳。
- ★ 适合于矿山、路面及旧城改造等高强度破碎作业。

型号 ITEM NO.	装箱数 PCS	体积 MEAS	重量 W	RMB
WS401				

墙壁开槽机
WALL SLOTTING MACHINE



- * 水切无尘，多片一次成型。
- * 加厚金刚石锯片。
- * 漏电保护设计。
- * 轻量化设计。

额定电压: 220V
额定频率: 50Hz
额定功率: 1850W
空载转速: 6300r/min

锯片规格: 129mm
锯片内孔: 22.23mm
最大切割宽度: 30mm
最大切割深度: 39mm

型号 ITEM NO	装箱数 PCS	体积 MEAS	重量 W	RMB
W1808	3	54.5x49x24cm	18kg	675.47

工业台钻
INDUSTRIAL BENCH DRILL



额定电压: WS-16A 380V
WS-16B 220V
额定功率: 550W
最大钻孔直径: 16mm
主轴最大行程: 75mm
主轴锥度: B18
主轴转速范围: 400-3000r/min
工作台面尺寸: 200X200mm
底座尺寸: 210X195mm

- * 纯铜电机，动力足效率高，使用寿命长。
- * 精品钻夹头，加长手柄，加大加厚底座台面设计。
- * 低噪音、多转速、高品质、高效率、高精度、保安全。

型号 ITEM NO	装箱数 PCS	体积 MEAS	重量 W	RMB
WS-16A	1	66x32.5x78cm	45kg	1451.31
WS-16B	1	66x32.5x78cm	45kg	1451.31

重型电镐
ELECTRIC DEMOLITION HAMMER



3350W

额定电压: 220V
额定频率: 50/60Hz
额定功率: 1600W
冲击次数: 2240bpm
单次锤击力: 60J



- * 工程级，强劲动力，3350W大功率电机，超强凿削能力。
- * 改良内部结构，破碎效果更佳，强劲马力超强耐久。
- * 高品质夹头，采用金属卡头，有效防止钻头脱落。
- * 防滑减震辅助手柄，360度可调节手柄，垂直作业更轻松。
- * 包胶手柄，握感舒适，缓解疲劳。
- * 自锁开关设计，适合连续长期工作，有效缓解手部疲劳。
- * 适合于矿山、路面及旧城改造等高强度破碎作业。

型号 ITEM NO	装箱数 PCS	体积 MEAS	重量 W	RMB
WS2125	1	76x17x29cm		1130.96

石材切割机
ELECTRIC MARBLE CUTTER



额定电压: 220V
额定频率: 50/60Hz
额定功率: 1480W
空载转速: 13800r/min
锯片直径: 110mm
最大切割深度: 33mm



- * 线圈电机，动力强劲。
- * 人体工程学设计手柄，握持舒适。
- * 加厚可调节底板，切割更安全，更精准。
- * 锁定按钮设计，连续作业中解放双手，缓解疲劳。
- * 适用于大理石、花岗岩、瓷砖、混泥土砖等切割作业。

型号 ITEM NO	装箱数 PCS	体积 MEAS	重量 W	RMB
WS1104	6	66x26.5x36cm	21.3kg	238.10

石材切割机
ELECTRIC MARBLE CUTTER



额定电压: 220V
额定频率: 50Hz
额定功率: 1450W
空载转速: 13000r/min
锯片直径: 110mm
最大切割深度: 33mm



- * 线圈电机，动力强劲。
- * 人体工程学设计手柄，握持舒适。
- * 加厚可调节底板，切割更安全，更精准。
- * 锁定按钮设计，连续作业中解放双手，缓解疲劳。
- * 适用于大理石、花岗岩、瓷砖、混泥土砖等切割作业。

型号 ITEM NO	装箱数 PCS	体积 MEAS	重量 W	RMB
W4701	6	66x34x37cm		274.77

电圆锯
ELECTRIC CIRCULAR SAW



额定电压: 220V
额定频率: 50Hz
额定功率: 1300W
空载转速: 5500r/min
锯片直径: 185mm



- * 坚固耐用的钢制底板。
- * 安全罩自动关闭，保护操作者人生安全。
- * 更精确切割及角度调整。
- * 采用双紧配齿轮，锯片百分百无抖动。
- * 进口摩根料碳刷，延长电机使用寿命。
- * 圆锯底板打孔，专业台锯切割。
- * 适用于水泥地、铜铝板、大型根雕、加厚隔墙板切割。

型号 ITEM NO	装箱数 PCS	体积 MEAS	重量 W	RMB
WS7185X	6	74.5x34.5x40cm	27.5kg	329.37

电圆锯
ELECTRIC CIRCULAR SAW



额定电压: 220V
额定频率: 50Hz
额定功率: 2200W
空载转速: 4000r/min
锯片直径: 235mm



- * 坚固耐用的钢制底板。
- * 安全罩自动关闭，保护操作者人生安全。
- * 更精确切割及角度调整。
- * 采用双紧配齿轮，锯片百分百无抖动。
- * 进口摩根料碳刷，延长电机使用寿命。
- * 圆锯底板打孔，专业台锯切割。
- * 适用于水泥地、铜铝板、大型根雕、加厚隔墙板切割。

型号 ITEM NO	装箱数 PCS	体积 MEAS	重量 W	RMB
WS92354	6	58.5x40.5x44cm	30.5kg	474.29

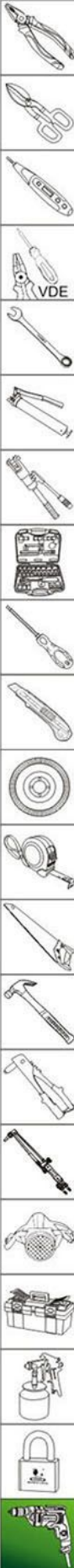

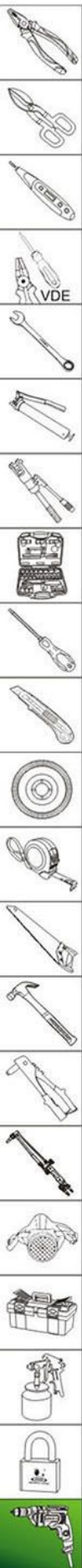

型材切割机 ELECTRIC CUT-OFF MACHINE



额定电压: 220V
额定频率: 50Hz
额定功率: 2400W
空载转速: 3950r/min
锯片直径: 355mm
最大切割深度: 100mm



- ★ 超强电机, 专为重载作业设计。
- ★ 采用半封闭式大护罩, 作业更安全。
- ★ 加厚加重底座, 平稳性好, 切割更稳固、精准。
- ★ D型超长手柄, 握持舒适, 缓解疲劳。
- ★ 外置碳刷保护装置, 碳刷更换方便, 轻松省力。

型号 ITEM NO	装箱数 PCS	体积 MEAS	重量 W	RMB
WS355	1	56x31x42cm		757.84

型材切割机 ELECTRIC CUT-OFF MACHINE



额定电压: 220V
额定频率: 50Hz
额定功率: 2800W
空载转速: 3800r/min
锯片直径: 355mm



- ★ 超强电机, 专为重载作业设计。
- ★ 采用半封闭式大护罩, 作业更安全。
- ★ 加厚加重底座, 平稳性好, 切割更稳固、精准。
- ★ D型超长手柄, 握持舒适, 缓解疲劳。
- ★ 外置碳刷保护装置, 碳刷更换方便, 轻松省力。

型号 ITEM NO	装箱数 PCS	体积 MEAS	重量 W	RMB
WS355B	1			

型材切割机 ELECTRIC CUT-OFF MACHINE



额定电压: 380V
额定频率: 50Hz
额定功率: 3000W
空载转速: 2840r/min
砂轮尺寸: 400x3.2x32mm
最大切割能力: ● 50mmU120x5.3mm
○ 135x6mm
L 100x10mm



- ★ 超强电机, 专为重载作业设计。
- ★ 半封闭式防护罩, 操作更安全。
- ★ 加厚加重底座, 平稳性更好。
- ★ 采用双夹板设计, 切割更精准。
- ★ 配滚轮设计, 移动方便。

型号 ITEM NO	装箱数 PCS	体积 MEAS	重量 W	RMB
W3G-T400	1	63x38x45cm	51kg	1591.59

锯铝机 ELECTRIC MARBLE CUTTER



额定电压: 220V
额定频率: 50Hz
额定功率: 1800W
空载转速: 6000r/min
锯片直径: 255mm



- ★ 纯铜电机, 动力强劲。
- ★ 强劲马达, 切割快捷精准, 效率更高。
- ★ 整机结构优化设计, 小巧轻便。
- ★ 人性化设计的包胶手柄, 具有减震功能。
- ★ 加厚挡板, 固定空间更稳固。

型号 ITEM NO	装箱数 PCS	体积 MEAS	重量 W	RMB
WS255	1	55x41.5x41cm		736.32

锯铝机 ELECTRIC MARBLE CUTTER



额定电压: 220V
额定频率: 50Hz
额定功率: 2200W
空载转速: 5300r/min
锯片直径: 255mm
切割能力: 转盘0° 70x140mm
转盘45° 70x100mm



- ★ 双皮带结构, 国家专利, 国内首创。
- ★ 功率2200W, 超强电机, 专为重载作业设计。
- ★ 强劲动力, 切割快捷、精准。
- ★ 整机耐久负载测试1000小时不烧机、无故障。
- ★ 加厚加宽底座, 抓地能力更强, 使用更稳固。
- ★ 人性化设计的包胶手柄, 具有减震功能。

型号 ITEM NO	装箱数 PCS	体积 MEAS	重量 W	RMB
WS9255	1			

锯铝机 ELECTRIC MARBLE CUTTER

额定电压: 220V
额定频率: 50Hz
额定功率: 2200W
空载转速: 5300r/min
锯片直径: 255mm
切割能力:

转盘0° / 摇头90° 70x300mm
转盘45° / 摇头90° 70x200mm
转盘0° / 摇头45° 42x300mm
转盘45° / 摇头45° 42x200mm



- * 双皮带结构, 国家专利, 国内首创。
- * 功率2200W, 超强电机, 专为重载作业设计。
- * 强劲动力, 切割快捷、精准。
- * 整机耐久负载测试1000小时不烧机、无故障。
- * 携带激光装置, 切割更方便。
- * 加厚加宽底座, 抓地能力更强, 使用更稳固。
- * 可45度斜切, 方便切割V型槽。
- * 双轨双皮带推拉装置, 切割伸缩自如。
- * 人性化设计的包胶手柄, 具有减震功能。

型号 ITEM NO.	装箱数 PCS	体积 MEAS	重量 W	RMB
WS92553	1			

锯铝机 ELECTRIC MARBLE CUTTER

额定电压: 220V
额定频率: 50Hz
额定功率: 2200W
空载转速: 4000r/min
锯片直径: 305mm
切割能力:

转盘0° / 摇头90° 95x195mm
转盘45° / 摇头90° 95x210mm
转盘0° / 摇头45° 57x310mm
转盘45° / 摇头45° 57x210mm



- * 超大功率2200W, 切割更高效。
- * 可45度精确切割, 方便切割V型槽。
- * 坚固耐用的铝合金工作台面。
- * 舒适包胶手柄, 具有减震功能。
- * 新装活动挡板, 固定工作空间更宽阔。
- * 全封闭防护罩设计, 使用更安全。
- * 双轨推拉装置, 切割伸缩自如。

型号 ITEM NO.	装箱数 PCS	体积 MEAS	重量 W	RMB
WS93052	1			

修边机 ELECTRIC TRIMMER

额定电压: 220V
额定频率: 50Hz
额定功率: 680W
空载转速: 28000r/min
夹头直径: 6mm



WS1068 (整体)

WS1069 (铝体)

- * 小巧机身, 方便任何场合作业。
- * 外置碳刷, 快速更换。
- * 透明底板, 方便观察加工情况。
- * 齿轮齿条转动装置, 调节切削深度更精密。
- * 高耐用性, 高精度。
- * 适用于木材倒角/雕刻。

型号 ITEM NO.	装箱数 PCS	体积 MEAS	重量 W	RMB
WS1068				
WS1069				178.57

曲线锯 ELECTRIC JIG SAW

额定电压: 220V
额定频率: 50Hz
额定功率: 550W
空载转速: 500-3100r/min
切割深度: 65mm



- * 六档调速开关。
- * 高效散热, 机器使用寿命更长。
- * 高品质齿轮, 经久耐用。
- * 纯铜电机, 动力强劲。
- * 手柄采用软胶包胶处理, 手感好, 适合操作人员长时间使用。
- * 防尘罩设计, 拆卸方便, 易于清洗。

型号 ITEM NO.	装箱数 PCS	体积 MEAS	重量 W	RMB
WS6508	5			

曲线锯 ELECTRIC JIG SAW

额定电压: 220V
额定频率: 50Hz
额定功率: 550W
空载转速: 500-3000r/min
切割深度: 65mm



- * 独创外观设计。
- * 外置碳刷设计, 更换方便。
- * 改进型碳刷可快速更换。
- * 手柄包胶设计, 握持更舒适。
- * 六档变速, 四档挡刀可倾斜切割, 更实用。
- * 防尘罩设计, 拆卸方便, 易于清洗。

型号 ITEM NO.	装箱数 PCS	体积 MEAS	重量 W	RMB
WS4304	5	51x33.5x30.5cm	19kg	289.68

电刨 ELECTRIC PLANER

额定电压: 110/220V
额定频率: 50Hz
额定功率: 560W
刀轴转速: 16000r/min
刨刀宽度: 82mm
刨削深度: 1mm



- * 纯铜电机, 动力强劲。
- * 手柄采用软胶包胶处理, 手感好, 适合操作人员长时间使用。
- * 优化散热结构设计, 刨光面光滑整洁。
- * 锁定按钮, 连续作业中解放双手, 缓解疲劳。
- * 深度调节, 可精准调节需要的深度。
- * 适用于各种场合, 多种木材刨削作业。

型号 ITEM NO.	装箱数 PCS	体积 MEAS	重量 W	RMB
WS3821				

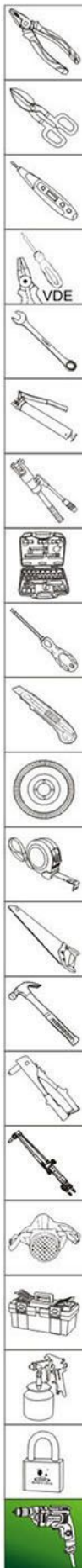

台式砂轮机 BENCH GRINDER

额定电压: 220V
额定频率: 50Hz
额定功率: 250W
最高转速: 2840r/min
砂轮尺寸: 125x16x12.7mm



- * 独特的电机轴加工工艺, 平衡性好。
- * 电机功率足, 温升低。
- * 加厚底座, 确保机器稳定性。
- * 加厚罩壳, 确保操作安全性。
- * 运行稳定, 低噪音, 无抖动。
- * 精心配备透明护目镜, 打磨安全, 注视更精准。
- * 适用于工具、刀具和零件的磨削及抛光。

型号 ITEM NO	装箱数 PCS	体积 MEAS	重量 W	RMB
W1S-T125	2	36x41x25.5cm	14kg	359.41

台式砂轮机 GRINDING MACHINE

额定电压: 220V
额定频率: 50Hz
额定功率: 250W
最高转速: 2840r/min
砂轮尺寸: 150x20x32mm



- * 独特的电机轴加工工艺, 平衡性好。
- * 电机功率足, 温升低。
- * 加厚底座, 确保机器稳定性。
- * 加厚罩壳, 确保操作安全性。
- * 运行稳定, 低噪音, 无抖动。
- * 精心配备透明护目镜, 打磨安全, 注视更精准。
- * 适用于工具、刀具和零件的磨削及抛光。

型号 ITEM NO	装箱数 PCS	体积 MEAS	重量 W	RMB
W1S-T150	1	34x21x28cm	8.5kg	404.77

台式砂轮机 GRINDING MACHINE

额定电压: 220V
额定频率: 50Hz
额定功率: 370W
最高转速: 2840r/min
砂轮尺寸: 200x20x32mm



- * 独特的电机轴加工工艺, 平衡性好。
- * 电机功率足, 温升低。
- * 加厚底座, 确保机器稳定性。
- * 加厚罩壳, 确保操作安全性。
- * 运行稳定, 低噪音, 无抖动。
- * 精心配备透明护目镜, 打磨安全, 注视更精准。
- * 适用于工具、刀具和零件的磨削及抛光。

型号 ITEM NO	装箱数 PCS	体积 MEAS	重量 W	RMB
W1S-T200	1	40.5x24x32cm	14.5kg	585.03

台式砂轮机 GRINDING MACHINE

额定电压: 380V
额定频率: 50Hz
额定功率: 550W
最高转速: 2840r/min
砂轮尺寸: 250x25x32mm



- * 独特的电机轴加工工艺, 平衡性好。
- * 电机功率足, 温升低。
- * 加厚底座, 确保机器稳定性。
- * 加厚罩壳, 确保操作安全性。
- * 运行稳定, 低噪音, 无抖动。
- * 精心配备透明护目镜, 打磨安全, 注视更精准。
- * 适用于工具、刀具和零件的磨削及抛光。

型号 ITEM NO	装箱数 PCS	体积 MEAS	重量 W	RMB
W1S-T250	1	44.5x31x37.5cm	23kg	742.63

金刚石工程钻机 DIAMOND CORE DRILL

额定电压: 220V
额定频率: 50Hz
额定功率: 1600W
空载转速: 0-2000r/min
钻孔直径: 118mm



- * 电流过载保护, 当水钻电流过大能自动停机。
- * 双重绝缘结构, 安全可靠。
- * 内置机械离合器, 当水钻扭力过大时能保护电机和齿轮。
- * 无级调速, 开孔更容易。
- * 无水封型, 结构可靠, 无须更换水封。
- * 适用于工程桥梁、空调安装、墙壁开孔等开孔作业。

型号 ITEM NO	装箱数 PCS	体积 MEAS	重量 W	RMB
WS118D	4	55x35x28cm	21kg	427.02

金刚石工程钻机 DIAMOND CORE DRILL

额定电压: 220V
额定频率: 50Hz
额定功率: 2300W
空载转速: 0-1400r/min
钻孔直径: 168mm



- * 电流过载保护, 当水钻电流过大能自动停机。
- * 双重绝缘结构, 安全可靠。
- * 内置机械离合器, 当水钻扭力过大时能保护电机和齿轮。
- * 无级调速, 开孔更容易。
- * 无水封型, 结构可靠, 无须更换水封。
- * 适用于工程桥梁、空调安装、墙壁开孔等开孔作业。

型号 ITEM NO	装箱数 PCS	体积 MEAS	重量 W	RMB
WS168A	3	39.5x36.5x34cm	21.5kg	535.71

金刚石工程钻机 DIAMOND CORE DRILL

额定电压: 220V
额定频率: 50Hz
额定功率: 2300W
空载转速: 0-1400r/min
钻孔直径: 168mm



- * 双重绝缘结构, 安全可靠。
- * 电流过载保护, 当水钻电流过大能自动停机。
- * 内置机械离合器, 当水钻扭力过大时能保护电机和齿轮。
- * 无水封型, 结构可靠, 无须更换水封。
- * 扭矩大, 钻孔给进更容易。
- * 适用于工程桥梁、空调安装、墙壁开孔等开孔作业。

型号 ITEM NO	装箱数 PCS	体积 MEAS	重量 W	RMB
WS168B	1	76x35x19cm	19kg	926.13

金刚石工程钻机 DIAMOND CORE DRILL

额定电压: 220V
额定频率: 50Hz
额定功率: 3200W
空载转速: 750r/min
钻孔直径: 230mm



- * 功率大, 效率高。
- * 装有机械离合器, 可防止水钻时损坏钻机。
- * 开关过载保护功能, 电机负载过大。
- * 开关能自动断开, 保护电机。
- * 扭矩大, 钻孔给进更容易。
- * 0-30° 可能调钻孔角度。
- * 适用于工程桥梁、空调安装、墙壁开孔等开孔作业。

型号 ITEM NO	装箱数 PCS	体积 MEAS	重量 W	RMB
WS230G	1	86x33x20.5cm	25kg	1376.44

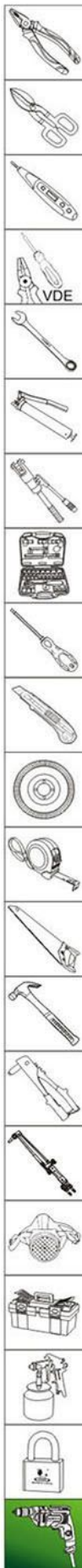

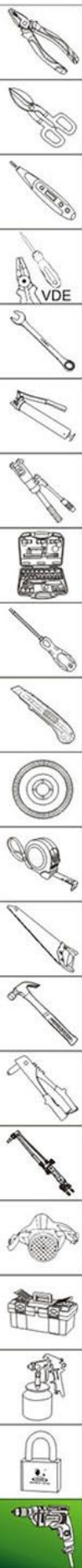

无油高效空气压缩机 OIL FREE AIR COMPRESSOR

电压: 220V
频率: 50Hz
功率: 1680W
电流: 7.8A
转速: 2850r/min
噪音: 60db
上气时间: 0-7kg 30秒
补气时间: 5-7kg 17秒
最大压力: 0.8Mpa
排气量: 0.25m³/min
出气接头: G1/4
气罐容量: 18L



- ★ 可带弹涂枪持续工作。
- ★ 高效率全铜线电机。
- ★ 配备电磁阀, 轻松卸荷。
- ★ 标准Q235钢板储气罐, 安全可靠。
- ★ 防震垫支撑, 运行更平稳。
- ★ 适用于木工打钉、喷漆工喷涂、家装等气动作业。

型号ITEMNO	气罐容量L	装箱数PCS	体积MEAS	重量W	RMB
WS1860A	18L	1	51x21x51cm	19kg	695.24

无油高效空气压缩机 OIL FREE AIR COMPRESSOR

电压: 220V
频率: 50Hz
功率: 1680W
电流: 7.8A
转速: 2850r/min
噪音: 60db
上气时间: 0-7kg 60秒
补气时间: 5-7kg 17秒
最大压力: 0.8Mpa
排气量: 0.25m³/min
出气接头: G1/4
气罐容量: 30L



- ★ 全能王。
- ★ 高效率全铜线电机。
- ★ 配备电磁阀, 轻松卸荷。
- ★ 标准Q235钢板储气罐, 安全可靠。
- ★ 防震垫支撑, 运行更平稳。
- ★ 适用于木工打钉、喷漆工喷涂、家装等气动作业。

型号ITEMNO	气罐容量L	装箱数PCS	体积MEAS	重量W	RMB
WS1860B	30L	1	56.5x26.5x60cm	23kg	757.94

无油高效空气压缩机 OIL FREE AIR COMPRESSOR

电压: 220V
频率: 50Hz
功率: 1680W
电流: 7.8A
转速: 2850r/min
噪音: 60db
上气时间: 0-7kg 65秒
补气时间: 5-7kg 17秒
最大压力: 0.8Mpa
排气量: 0.25m³/min
出气接头: G1/4
气罐容量: 40L



- ★ 全能王。
- ★ 高效率全铜线电机。
- ★ 配备电磁阀, 轻松卸荷。
- ★ 标准Q235钢板储气罐, 安全可靠。
- ★ 防震垫支撑, 运行更平稳。
- ★ 适用于木工打钉、喷漆工喷涂、家装等气动作业。

型号ITEMNO	气罐容量L	装箱数PCS	体积MEAS	重量W	RMB
WS1860C	40L	1	60.5x30.5x62.5cm	25kg	936.51

无油高效空气压缩机 OIL FREE AIR COMPRESSOR

电压: 220V
频率: 50Hz
功率: 3360W
电流: 7.8A
转速: 2850r/min
噪音: 60db
上气时间: 0-7kg 65秒
补气时间: 5-7kg 17秒
最大压力: 0.8Mpa
排气量: 0.5m³/min
气罐容量: 70L



- ★ 加强风冷系统。
- ★ 双排进气, 强散热, 高效能。
- ★ 数显开关实时显示电压。
- ★ 智能控制器+独立过载保护。
- ★ 采用双排进气结构, 上气更快, 噪音低。
- ★ 175超低压启动。
- ★ 加大罐体标准70L。
- ★ 全铜单向阀不易氧化。
- ★ 高效率全铜线电机。
- ★ 配备电磁阀, 轻松卸荷。
- ★ 标准Q235钢板储气罐, 安全可靠。
- ★ 防震垫支撑, 运行更平稳。
- ★ 适用于木工打钉、喷漆工喷涂、家装等气动作业。

型号ITEMNO	气罐容量L	装箱数PCS	体积MEAS	重量W	RMB
WS1860D	70L	1		48kg	2109.52

无油高效空气压缩机 OIL FREE AIR COMPRESSOR

电压: 220V
频率: 50Hz
功率: 5040W
电流: 7.8A
转速: 2850r/min
噪音: 60db
上气时间: 0-7kg 65秒
补气时间: 5-7kg 17秒
最大压力: 0.8Mpa
排气量: 0.75m³/min
气罐容量: 110L



- ★ 加强风冷系统。
- ★ 双排进气, 强散热, 高效能。
- ★ 数显开关实时显示电压。
- ★ 智能控制器+独立过载保护。
- ★ 采用双排进气结构, 上气更快, 噪音低。
- ★ 175超低压启动。
- ★ 加大罐体标准110L。
- ★ 全铜单向阀不易氧化。
- ★ 高效率全铜线电机。
- ★ 配备电磁阀, 轻松卸荷。
- ★ 标准Q235钢板储气罐, 安全可靠。
- ★ 防震垫支撑, 运行更平稳。
- ★ 适用于木工打钉、喷漆工喷涂、家装等气动作业。

型号ITEMNO	气罐容量L	装箱数PCS	体积MEAS	重量W	RMB
WS1860E	110L	1		70kg	3217.46

逆变直流手工弧焊机

INVERTER DC MANUAL ARC WELDING MACHINE

额定电压: 130V-510V±10%
 额定频率: 50/60Hz
 空载电压: 59V
 输出电压: 26V
 输出电流: 20-145A
 负载持续率: 60%
 适合焊条直径: 2.0-3.2

- * 宽电压130-510V智能切换。
- * 高清LED电流数值显示。
- * 带推力功能, 电流更强劲。
- * 装级3.2焊条持续作业。原装进口IGBT器件。



型号 ITEM NO	装箱数 PCS	体积 MEAS	重量 W	RMB
ZX7-250S	1	45.5x26.5x34cm		682.81

逆变直流手工弧焊机

INVERTER DC MANUAL ARC WELDING MACHINE

额定电压: 220V/380V±15%
 额定频率: 50/60Hz
 空载电压: 60V
 输出电压: 28V
 输出电流: 20-200A
 负载持续率: 60%
 适合焊条直径: 2.0-4.0

- * 三相380V, 两相380V, 单相220V。
- * 高清LED电流数值显示。
- * 原装进口大功率IGBT器件, 耐用, 寿命更长。
- * 带推力功能, 带热引弧功能, 电流更强劲, 引弧百分百。



型号 ITEM NO	装箱数 PCS	体积 MEAS	重量 W	RMB
ZX7-315S	1	52.5x31x41.5cm	8.5kg	1077.94

逆变直流手工弧焊机

INVERTER DC MANUAL ARC WELDING MACHINE

输入电源: AC120V-560V
 逆变频率: 20KHz
 额定输入容量: 10.7KVA
 空载电压: 60V
 电流调节范围: 10-235A
 负载持续率: 60%
 适合焊条直径: 1.6-3.2mm

- * 采用先进的IGBT单管逆变技术。
- * 负载持续率高, 可连续焊接。
- * 焊机内关键部件采用防尘、防潮、防腐设计。
- * 控制电路采用可靠的PWM控制技术, 恒流性好, 焊接电流稳定, 控制精确, 性能优越。



型号 ITEM NO	装箱数 PCS	体积 MEAS	重量 W	RMB
ZX7-235K	1/4	55x36x26cm	18.2kg	504.76

逆变直流手工弧焊机

INVERTER DC MANUAL ARC WELDING MACHINE

输入电源: AC120V-560V
 逆变频率: 20KHz
 额定输入容量: 15.2KVA
 空载电压: 60V
 电流调节范围: 10-250A
 负载持续率: 60%
 适合焊条直径: 1.6-3.2mm

- * 采用先进的IGBT单管逆变技术。
- * 控制电路采用可靠的PWM控制技术, 恒流性好, 焊接电流稳定, 控制精确, 性能优越。
- * 负载持续率高, 可连续焊接。
- * 焊机内关键部件采用防尘、防潮、防腐设计。



型号 ITEM NO	装箱数 PCS	体积 MEAS	重量 W	RMB
ZX7-250K	1	46x24.5x33cm	6.15kg	626.98

逆变直流手工弧焊机

INVERTER DC MANUAL ARC WELDING MACHINE

输入电源: AC120V-560V
 逆变频率: 20KHz
 额定输入容量: 18.2KVA
 空载电压: 60V
 电流调节范围: 10-315A
 负载持续率: 60%
 适合焊条直径: 1.6-4.0mm

- * 采用先进的IGBT单管逆变技术。
- * 控制电路采用可靠的PWM控制技术, 恒流性好, 焊接电流稳定, 控制精确, 性能优越。
- * 负载持续率高, 可连续焊接。
- * 焊机内关键部件采用防尘、防潮、防腐设计。



型号 ITEM NO	装箱数 PCS	体积 MEAS	重量 W	RMB
ZX7-315K	1	46x27.8x41.5cm	7.8kg	825.40

逆变直流手工弧焊机

INVERTER DC MANUAL ARC WELDING MACHINE

输入电源: AC120V-560V
 逆变频率: 20KHz
 额定输入容量: 20.5KVA
 空载电压: 60V
 电流调节范围: 10-400A
 负载持续率: 60%
 适合焊条直径: 1.6-4.0mm

- * 采用先进的IGBT单管逆变技术。
- * 控制电路采用可靠的PWM控制技术, 恒流性好, 焊接电流稳定, 控制精确, 性能优越。
- * 负载持续率高, 可连续焊接。
- * 焊机内关键部件采用防尘、防潮、防腐设计。



型号 ITEM NO	装箱数 PCS	体积 MEAS	重量 W	RMB
ZX7-400K	1	50x31.5x45.5cm	10.2kg	1031.75

逆变直流手工弧焊机(双模块)

INVERTER DC MANUAL ARC WELDING MACHINE

输入电源: AC380V±15%
 输入电流: 38A
 额定输入容量: 25KVA
 空载电压: 75V
 电流调节范围: 40-500A
 负载持续率: 60%

- * IGBT双模块。
- * 数字显示, 焊接电流可调精度。
- * 引弧电流可单独调节, 具有优异的引弧性能。
- * 推力电流可任意调节。
- * 温度保护, 过流保护, 短路保护等。
- * 焊机内关键部件采用防尘、防潮、防腐设计。



型号 ITEM NO	装箱数 PCS	体积 MEAS	重量 W	RMB
ZX7-500M	1	60x35x55.5cm	17.5kg	1746.03

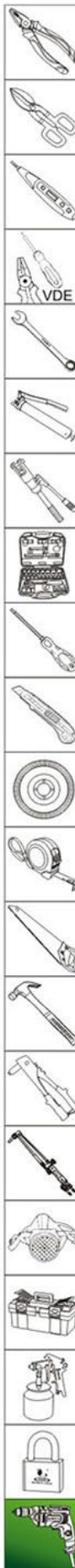

产品质量售后服务条款

产品标准

- ★ 所有威力獅生产、销售的产品均按GB国家标准、GS标准生产。
- ★ 威力獅通过ISO9001: 2015国际质量体系认证, 并严格按照认证管理运行。
- ★ 威力獅产品采用优质高碳钢、铬钒钢、S2、铬钼钢等高级材料及绿色环保材料精工制造, 保证产品品质与性能的稳定性和使用的安全可靠。

保用范围

- ★ 尊敬的用户, 您购买的威力獅工具产品请在使用之前, 仔细阅读使用说明书及相关注意事项。在正常使用寿命范围内, 正常使用产品过程中, 若有因产品本身质量问题引起的产品功能损坏, 皆可免费维修或更换同一产品。

非保用范围

- ★ 非威力獅品牌产品或不能辩认是威力獅品牌的产品。
- ★ 非正常使用情况下造成的产品损坏或产品不能正常使用, 如自然损耗、人为损坏、意外事件或不按产品使用说明滥用等。
- ★ 产品在使用后生锈、电镀脱皮、表面刮痕、塑料类手柄破损以及其它不影响产品使用功能的情况。
- ★ 超出工具产品使用寿命的磨损如剪切类等易损易耗品。

如何维修或更换

- ★ 将损坏的符合免费维修或更换条件的单个产品(非整套)可就近与威力獅产品指定销售点免费修理或更换同一产品, 也可直接寄到我司维修或调换。
- ★ 免费维修或更换应遵守先修理后更换的原则。
- ★ 非免费维修的产品可由指定经销商提供有偿更换配件的维修服务。

温馨提示

- ★ 请正确选用合适的工具与正常地使用工具, 以免对您造成伤害, 请随时注意工作安全。

解释权

- ★ 以上条款的最终解释权归广东威力獅工具有限公司所有。

世上只有两种角色
追随与被追随



WYNN'S® 威力狮®

等均为注册商标,仿冒必究
全部图文版权所有,威力狮致力于不断创新和改革,
本图文不可能随时适应最新型号,故不具备约束力。



www.wynnstools.com

关于产品信息及其他任何资讯，请向广东威力獅工具有限公司查询或点击网站。

FOR MORE DETAIL INFORMATION, PLEASE LOG IN OUR HOMEPAGE

AT <http://www.wynnstools.com/>



威力獅官方微信公众号



威力獅官方微信小程序

廣東威力獅工具有限公司

GUANGDONG WYNN'S TOOLS CO.,LTD

总部工具中心地址：广东省佛山市南海区黄岐北村公路东18号
HEADQUARTERS ADD: NO.18, EAST OF BEICUN ROAD, HUANGQI,
NANHAI DISTRICT, FOSHAN CITY, GUANGDONG PROVINCE
电话/TEL: 0086-020-81154257 0086-0757-85968552
传真/FAX: 0086-020-81154635

全国免费服务热线：400-889-8248

工厂地址：广东省佛山市南海区黄岐北村公路六联段2号
FACTORY ADD: NO.2, LIULIAN SEGMENT, BEICUN ROAD, HUANGQI,
NANHAI DISTRICT, FOSHAN CITY, GUANGDONG PROVINCE
电话/TEL: 0086-020-81154625 0086-0757-81135758
传真/FAX: 0086-020-81154259