

KS-306FLT (86)有线幕帘红外探测器

使用说明书

泉州市科立信安防电子有限公司

一、概述

KS-306FLT(86)有线幕帘红外探测器采用先进的智能识别技术,能检测到穿越防范区域内的入侵者,并且具有自动温度补偿、智能方向识别等功能。本产品采用86盒安装方式,可与KS-81A配合使用,同时也可与我公司生产的KS-59配合使用,实现远距离无线报警,即插即用,简单方便。

二、功能特点

- 抗电磁干扰;
- 单、双脉冲报警可设置;
- 两级灵敏度可调、自动温度补偿;
- 流线型设计,安装灵活简便;
- 单向、双向报警可设置;单向报警模式下,识别方向和返回时间可调整;

三、技术参数

- ★ 工作电压: DC10~15V
- ★ 水平探测角度: 4度,垂直探测角度100度
- ★ 静态电流: ≤25mA
- ★ 报警电流: ≤15mA
- ★ 安装高度: 2米
- ★ 探测距离: ≥8米
- ★ 防拆开关: 常闭
- ★ 报警输出: 报警最小间隔时间: 单向报警时8秒
- ★ 报警输出时间: 5秒
- ★ 上电封锁时间: 小于3分钟
- ★ 工作温度: -10℃~+50℃
- ★ 外形尺寸: 110mm*70mm*40mm

四、防范区域图

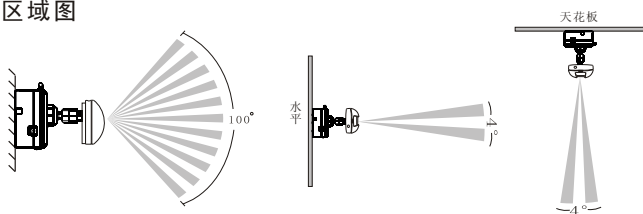

五、结构说明(图1)

1、工作指示灯

- 闪烁: 通电,上电封锁
- 长亮5秒: 探测到人体穿越防范区域,产生报警

2、防拆开关: 外壳一旦被打开,探测器防拆输出口立即报警。

3、红外传感器: 用于感应人体辐射的红外信号,请保持其表面清洁。

4、LED选择:

- 短路帽插在ON的位置(默认): 指示灯有效,上电封锁或报警时指示灯亮;

- 短路帽插在OFF的位置: 指示灯无效,任何状态下,指示灯都不亮。

5、灵敏度选择:

- 短路帽插在“H”的位置(默认): 灵敏度高,探测距离为1~8m;
 - 短路帽插在“L”的位置: 灵敏度低,探测距离约为1~6m。
- 注: 满足需要或温度较低的情况下,建议把跳帽插在“L”位置。

6、有线接口:

电源输入(+12V GND): 根据极性标识,输入12V直流电。

防拆输出(TAMPER): 外壳一旦被打开,该接口将输出报警信号。

注: 该接口为常闭输出。

报警输出(ALARM): 当检测到人体穿越防范区域,该接口输出报警信号。

注: 该接口为常闭输出。

7、拨码开关功能选择:



图1

功能1: 单/双脉冲选择。

拨到“1”位置(默认): 为双脉冲报警,拨到“ON”位置: 为单脉冲报警。

双脉冲反应速度稍慢但稳定性强;单脉冲探测器反应速度快但稳定性略差。

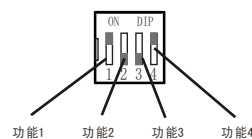
功能2: 单向/双向选择

A方向为探测器左边,B方向为探测器右边,如图3所示。

拨到“2”位置: 双向报警模式,如图3,不管是“A”走到“B”还是“B”走到“A”,只要穿越探测区域,探测器都会报警。

拨到“ON”位置: 单向报警模式,如图4或图5,只有一个方向会报警,具体哪个方向由功能4决定。

提示: 若设置为双向报警模式,功能3和功能4自动失效,可以不用设定!

功能3: 返回时间选择

探测器选择为单向报警模式时,当人体从不报警的方向进入防范区域,探测器检测到信号后,将探测器的红外功能进行封锁,封锁的时间即返回时间。

拨到“3”位置: 返回时间为15秒;拨到“ON”位置: 返回时间为4分钟;

例: 假设探测距离为高增益,单向报警,单向报警模式1(见功能4),返回时间为15秒。如图6: 若主人直接从“A”走到“B”,则探测器会立即报警。

若主人先从“B”到“A”,探测器开始计算返回时间,有以下2种情况:

1>主人在15秒内从“A”返回到“B”,探测器不报警。

2>主人超过15秒后从“A”返回到“B”,探测器立即报警。

返回时间期间,探测器处于红外封锁状态,不产生任何红外报警。

功能4: 单向报警模式下的报警方向选择

拨到“4”(默认): 如图4,“A”走到“B”会报警,而“B”走到“A”不会报警。

拨到ON位置: 如图5,“A”走到“B”不会报警,而“B”走到“A”会报警。(注: 当环境温度超过人体体表温度时,方向选择是相反的,此时需更改方向,确保无漏报。)本功能具体操作请参照模拟报警。

注: 调整拨码开关各项功能后,请重新上电。

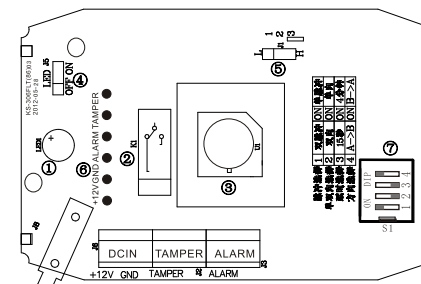

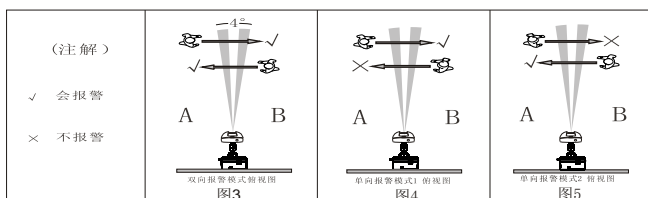

六、安装与调试

1、安装要求 (图6)：

1.1、人体相对于探测器镜片做横向运动时红外探测灵敏度最高，而纵向运动时灵敏度较差，所以安装时应选择合适的安装位置。

1.2、在干扰较强的环境下使用时，建议使用双脉冲模式，如要提高灵敏度可采用单脉冲模式。

1.3、探测器不要安装在基础不牢固的地方，安装后的探测器应不晃动。

1.4、因探测器对空气对流和温度敏感，因此安装的位置应避免靠近冷热源和空气对流量大的地方：如通风口、空调、电暖器、门窗口。

1.5、探测器对防护区域应可直视，不应有障碍物，以免形成探测盲区。

1.6、探测器不能直对荧光灯。



图6

2、安装及调试：

2.1、开关盖示意图(图7)。

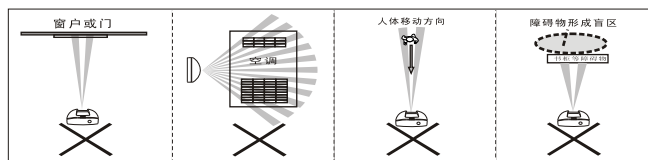

图7

2.2、根据安装环境和防范需要，选择单/双脉冲模式。

2.3、探测器与KS-59/KS-81A安装、拆卸方法(如图8)：

(1)将探测器插座缺口对准支架(KS-59/KS-81A)突起部位插入，听到“咔嚓”的声响后说明安装成功。

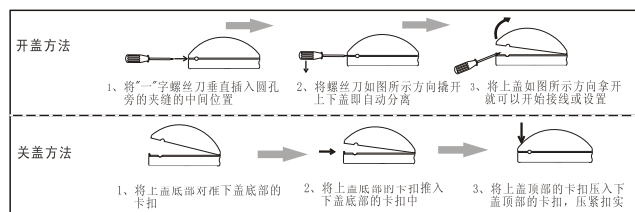
(2)根据感应区域要求调节探测器角度，调松万向螺母，转动万向球到合适角度，再拧紧万向螺母。

(3)若想拆下探测器轻按支架卡扣键，用力拨出探测器方可。

2.4、安装成功确认无误后装上探测器上盖通电进行测试。

2.5、上电封锁时间60秒过后在8米处以0.75m/s的速度进行步行测试，在3米内应产生报警。

2.6、模拟报警：把探测器电源报警输出线与主机连接好，将主机布防，上电封锁完成后即可进行测试。

(1)当设置为双向报警模式，则人体穿越探测区域后，探测器指示灯长亮约5秒，

主机立即报警。探测器报警结束后将主机撤防再布防，从另一方向穿越探测区域，应再次报警。

(2)当设置为单向报警，人体从A到B穿越探测区域后，若无报警现象，等待返回时间结束后，从B到A方向穿越探测区域，探测器应报警。

此时可确定此设置状态为B到A方向报警。若需要改变为A到B方向报警只需把拨码开关的功能4拨到反方向重新上电后即可。

2.7、经过多次测试后符合要求，则说明安装正确，可投入正常使用，若模拟器测试不成功，请检查设置和安装是否合理并更新进行测试，直到测试成功为止。



图8

注意事项：

- 1、本产品仅限室内使用，不能用于户外！
- 2、两次报警最小间隔时间为8秒。
- 3、更改设置后，必须断电后重新上电，设置方可生效。
- 4、请您务必定期对探测器例行检查（模拟报警），发现故障及时排除，避免漏报警。

警告：本产品的局限性

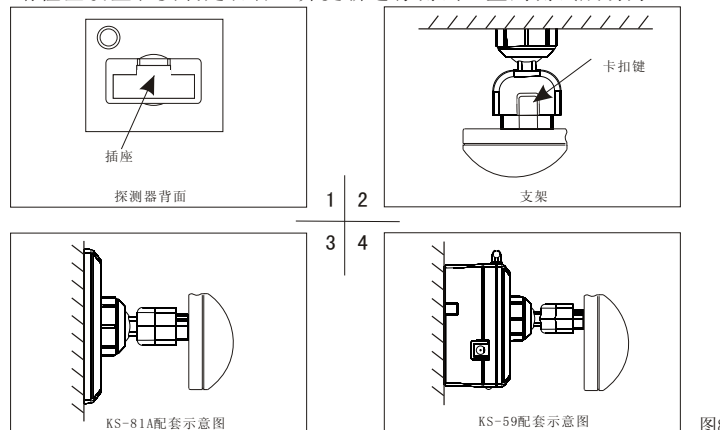
虽然本产品是一种先进的防盗探测器，作为一种技术防范手段能对进入防范区域的入侵行为进行预警，减轻损失，但不能保证没有上述事件发生。客户应了解，任何报警设备，无论是商用的还是家用的，都可能会因各种原因出现预警的失误或者失败，科立信提醒用户注意以下可能的原因，例如：

1. 由于用户或安装人员对说明书的误解或误操作而导致探测器不能正常工作。

2. 入侵者在不受防范的区域内入侵，或者他具备技术能力可以绕过报警探测器或使报警器失灵，被动式红外运动探测器只能探测在如探测器安装说明书中所示的范围内的闯入者；它们不能探测到发生在墙壁后面、天花板内、地板内及关闭的门后、玻璃隔墙、玻璃门或者玻璃窗后的运动及闯入者。

3. 没有电源或报警线路损坏。

4. 有人闯入或发生警情，但探测器没有报警，最常见原因是探测器没有得到正常维护。该设备，与其它电器设备一样，可能会出现电子元器件的损坏，因此用户应当定期对系统进行检查。

5. 其它不可预期的原因。

如果您不同意以上条款，可以自购机之日起3日内，在产品无人为损坏条件下退回本机，我公司将全额退款。否则我们认为您同意以上条款。

用户须知，报警设备不是保险的替代品，用户应该继续谨慎行事，以保护自己及继续对生命及财产进行保险。