

KS-200A/500A系列

用户使用说明书

远距离智能化报警系统

目 录

一、概述	(1)
二、系统构成示意图	(1)
三、产品型号介绍	(2)
四、名词解释	(2)
五、使用注意事项	(3)
六、主要功能与特点	(3)
七、主要部件名称	(4)
八、使用操作说明	(6)
1、声光提示	(6)
2、KS-200/500A接收机编程设置操作	(6)
进入编程操作状态	(6)
查询记录	(7)
设置时钟	(7)
设置定时开机时间	(7)
设置定时关机时间	(8)
遥控器对码（仅限KS-500A）	(9)
修改密码	(9)
分区设置	(10)
防区旁路	(10)
输码	(10)
报警说明	(11)
操作指令	(12)
分区定义及显示	(12)
主机、分区及防区属性	(13)
电话接警说明(需选配电话拨号模块)	(13)
电脑联网功能	(16)
出厂初始设置	(16)
九、微型打印机的使用与维护	(17)
十、主要技术指标	(20)
十一、装箱清单	(20)
十二、选配件一览表	(20)
十三、简易故障排除	(21)

一、概述

KS-200A/500A系列无线报警系统是一款远距离超大容量无线报警系统。采用专用数字信号处理芯片，可同时管理299或999个不同无线探测器，接收灵敏度高，无线收发距离3~10公里（开阔地）；超大数码管显示，电脑语音合成，主机现场语音报告警情，报警信息可实时打印。配接拨号模块则具有自动电话拨号报警、报警信息存中文语音报告及联网中心功能；通过RS232接口与电脑接警中心联接使用，电脑控制中心在收到报警后，能自动调出报警用户资料，实时显示在电子地图上，并能区分警情类别等功能。可满足企事业单位、居民小区、派出所等单位及场所的防盗、呼救、治安联防等功能需求。

二、系统构成示意图

KS-200/500A报警系统由KS-200/500A报警主机、各种转发器、人体感应无线发射器、被动红外探测器、门磁开关、烟雾探测器、紧急按钮等系列探测器组成图一(a),图一(b)。

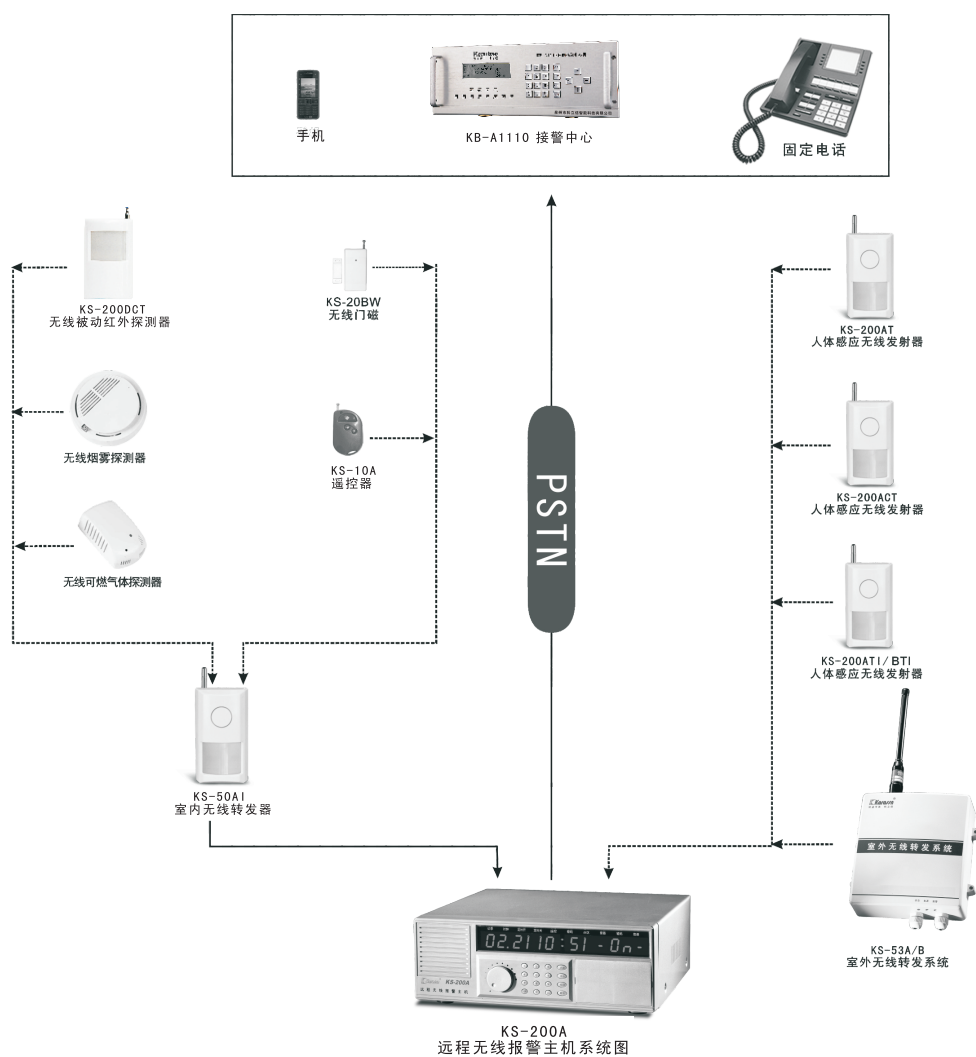

图一(a)

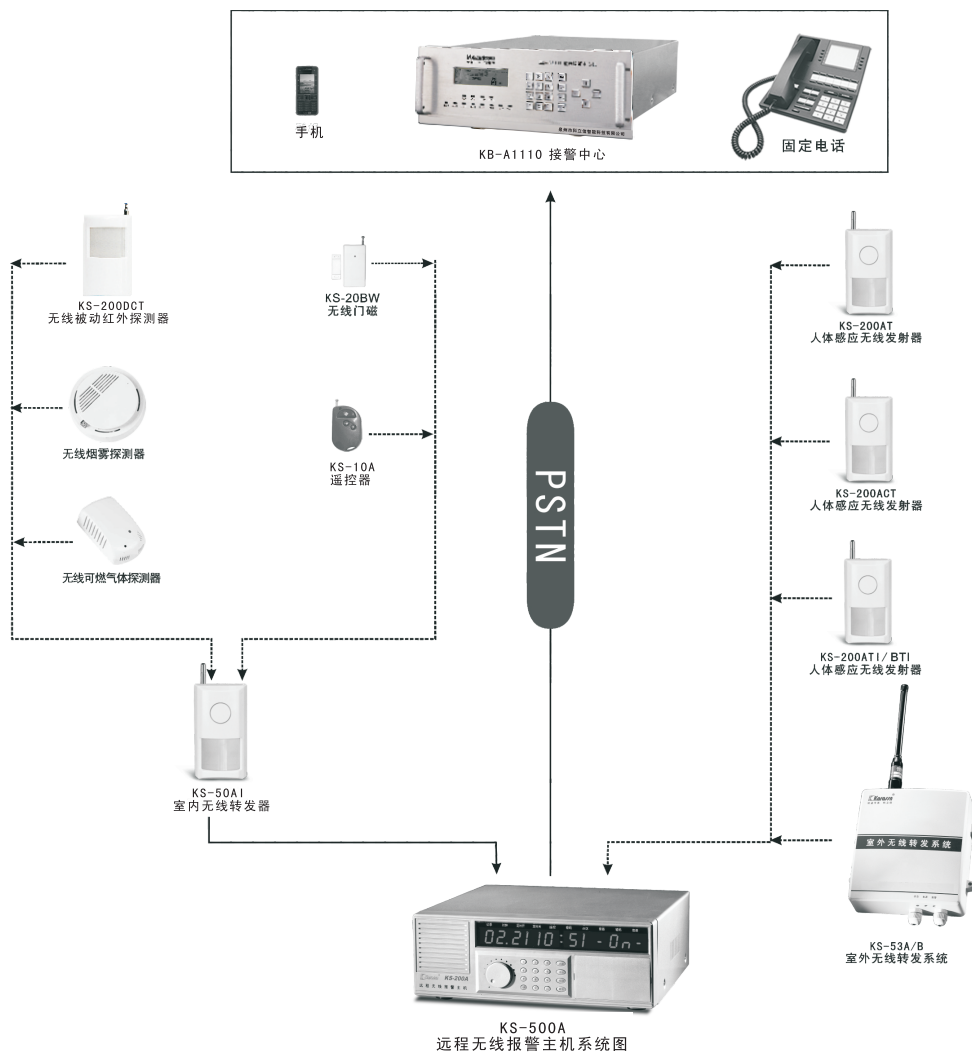

KS-500A
远程无线报警主机系统图

图一(b)

三、产品型号介绍

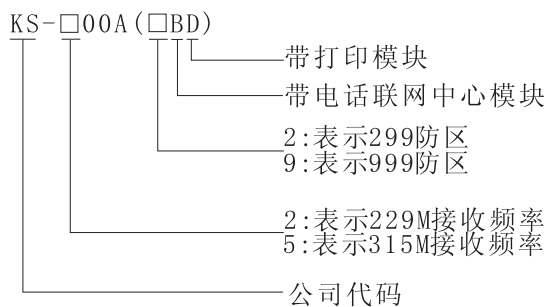

四、名词解释

- 布防** 使系统进入警戒状态，处于接收报警信号状态，也称设防。
- 撤防** 使系统不接收防区的报警信号（紧急防区和紧急呼叫器除外），也称解除警戒。
- 紧急防区** 系统除防区旁路外无论处于何种状态均可接收报警信号，也称24小时防区。
- 用户密码** 用户用来设置操作的密码。
- 安装密码** 安装人员或管理人员进行管理设置时所使用的密码。

无线转发 带无线转发功能的发射器，将某一组特定转发地址编码的短距离无线探测器的无线报警信号，转化为KS-200A/500A报警主机可识别的报警信号。此功能的优点能实现无线中继发射和降低系统造价。

电脑语音合成 先通过专业人员将各语音段录好后，在播放时由微电脑根据需要各语音段提出来合成一个完整的句子。

输 码 主机与探测器本来是独立分开的，必须先将探测器的地址编码输入主机，主机才能接收、处理探测器的报警信号。

分 区 控制所属区域的防区总开关，可以定时/手动布撤防，对所属防区红外/有线/门磁等信号进行总控制。

五、使用注意事项

- 恳请仔细阅读使用说明书，注意报警器各处的标记及说明，并核对接线是否正确后再行通电试验，以免发生意外。
- 本系统报警主机可内置12V7Ah密封性铅酸蓄电池，待机时间大于16小时。如果使用地区经常停电，建议使用更大容量的电池作为备用电源。
- 对本机进行编程设置需要输入密码，连续三次输错密码，主机发出30秒报警声后按复位键可以消警，如果在这30秒期间按任意键，有效消警时间将顺延30秒。
- 本系统为无线通讯产品，使用频率建议到当地无线电管理部门登记后再接入。
- 请不要随意拆卸报警器，以免发生意外和人为损坏。
- 若使用过程中发生故障，请持保修卡及时与我公司客户服务部或代理商联系，请勿自行拆机维修。
- 请定期进行试验，发现故障及时排除，避免漏报警。

六、主要功能与特点

- 1-299或999个独立无线防区，可单独开启或旁路，可定义为普通防区或紧急防区。
- 8个遥控器，实现布/撤防及紧急报警操作（限KS-500A）。
- 探测器或无线发射器与主机采用手动输码或自动测码，系统扩容和维护简单快捷且杜绝误码。
- 超大LED屏幕显示，中文菜单编程，全语音提示，人性化功能设计，操作简单快捷。
- 纯正清晰的中文普通话发音代替枯燥刺耳的报警声，报警方位和信息一听便知。
- 两级密码(用户密码和安装密码),权限分属，密码可修改，防止编程被恶意篡改。
- 两组定时开关机时间，具有当前开、关机状态指示。
- 3或10个分区。
- 每个分区均有两组定时开关机时间，实现分区的定时布撤防。
- 指令快速编程分区布撤防状态，并可查询。
- 同步滚动播报和显示最新五条报警信息。
- 查询最近100条事件记录，包括报警信息、提示信息和布撤防信息。

- 提供一组常开、一组常闭报警输出和+12V直流输出，供其它设备控制使用（如启动警号、警灯和报警联动等）。
- 提供一组音频信号输出，可直接接入8Ω 15W无源喇叭或音箱，内置喇叭将自动失效。
- 配接微型打印机可一次同时打印5条报警记录，并可逐一打印历史记录。
- 配接电话拨号模块具有自动电话拨号报警和报警信息纯中文语音报告功能。
- 配接电脑联网模块，通过RS232接口与电脑相联，实时显示和管理报警信息。

- 可选配内置或外接备用电源，并具有过充电、过放电保护和电池低电语音提示功能。

七、主要部件名称及用途

1、KS-200/500A 接收主机

(1) 主机面板（如图二）

- ① **音量旋钮**：语音音量调节旋钮，按顺时针方向从小到大，对提示声无效。
- ② **0-9键**：数字键。
- ③ **<★、#>键**：左右方向键，配合功能键完成功能设置。
- ④ **复位键**：在报警时，按复位键消除报警，报警信息自动保存到报警记录中；在进入设置状态后，按此键退回上一级菜单或返回待机状态。
- ⑤ **打印键**：在查看记录时按此键则将该记录打印出来，在其它时候则配合功能键完成功能设置。
- ⑥ **确认键**：对输入内容的确认，配合功能键完成功能设置。
- ⑦ **功能键**：按此按键进入功能设置，详细功能设置操作请参考“使用操作”章节的有关内容。
- ⑧ **微型打印机**：连接微型打印机实现打印功能。
- ⑨ **LED显示屏**：在平时显示时间(月日时分)，秒灯闪烁显示；报警时作报警时间和报警方位、报警类型显示，秒灯全亮；在进入设置状态后作设置内容显示。
- ⑩ **中文菜单显示**：待机时菜单不点亮，进入编程时选中的菜单闪烁显示，按确认键进入该项设置时则一直亮。

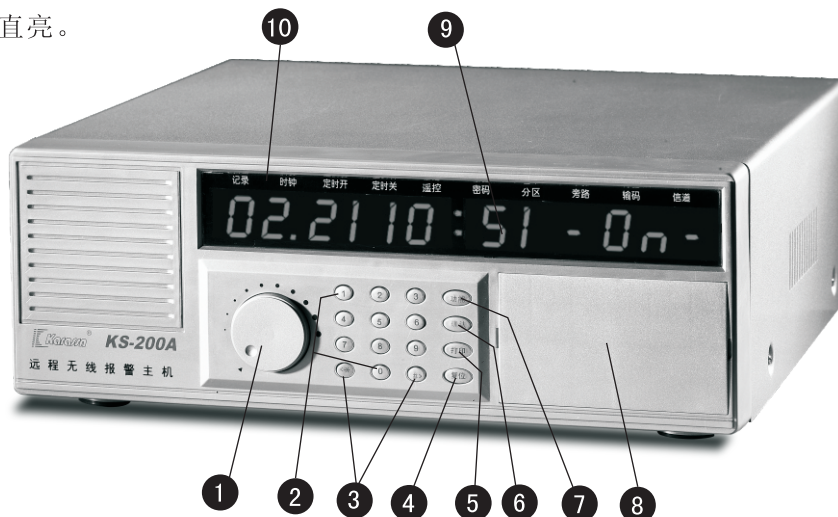

(2) 主机后面板示意图 (如图三)





图 三

- ① **交流电源输入**：本机采用交流220V50Hz电源供电。
- ② **保险丝**：交流电源保险丝，采用AC220V0.5A熔丝管。
- ③ **天线接口**：外接车载吸盘天线或室外天线。为达最佳效果，建议用室外天线。
- ④ **直流输入**：直流+15V 2A 输入端，极性为红+黑-。在需要配置大容量备用电池时可将备用电源由此输入，接口有自动充电装置和交直流自动切换功能。接口严禁短路。
- ⑤ **设置键**：主机在待机状态下，长按此键进入联网拨号模块设置状态。
- ⑥ **外线电话座**：接市话线路（外线）。
- ⑦ **分机电话座**：接用户电话机。
- ⑧ **RS232接口**：与电脑串口相接。
- ⑨ **音频信号输出**：可直接接入8Ω15W无源喇叭或有源音箱，内置喇叭将自动失效。
- ⑩ **报警输出接口**：提供一组常开、一组常闭报警输出、一组不受控直流+12V~13.8V 200mA输出。

常开、常闭报警输出接口：报警主机后面板标识为。报警主机提供的报警输出触点负载为AC120V1A或DC30V3A，可用于报警时控制其他设备。当被控设备的功率大于触点负载时，不允许直接将设备接入端子，应采用中间继电器的方法，以免损坏本机。

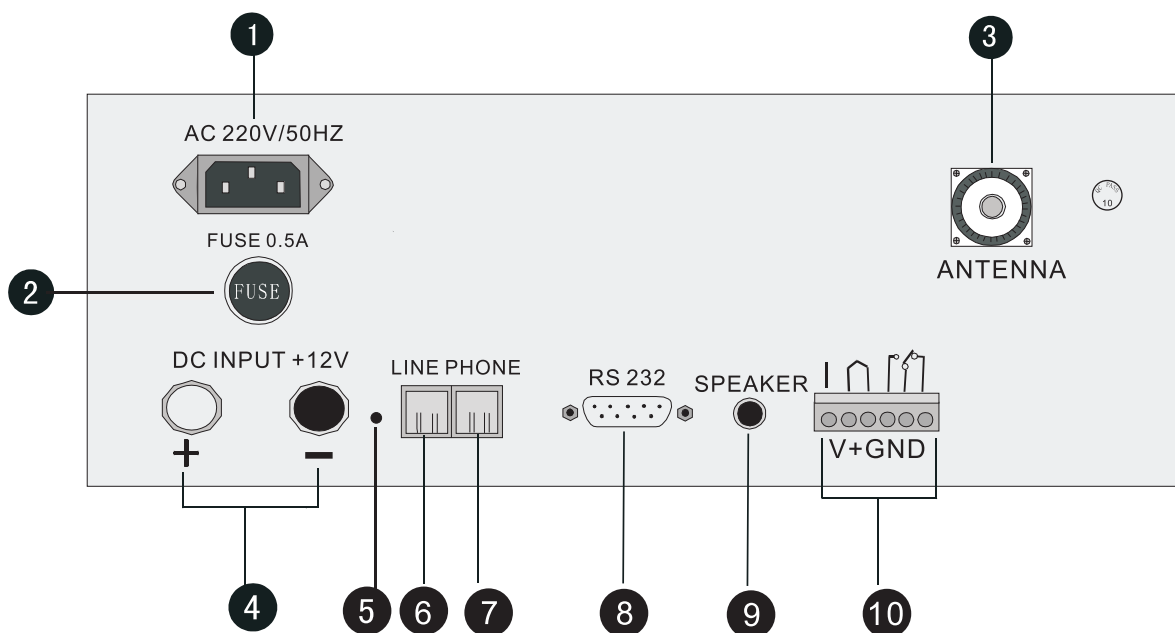
不受控直流输出接口：V+和GND端提供+12V~13.8V 200mA直流电压输出，供其他设备供电使用。V+端为直流输出正极，C端为直流输出负极（即整机电源地）。

主机后面板外接设备示意图如图所示：



图 四

音响或有源功放

八、操作使用说明

1、声光提示

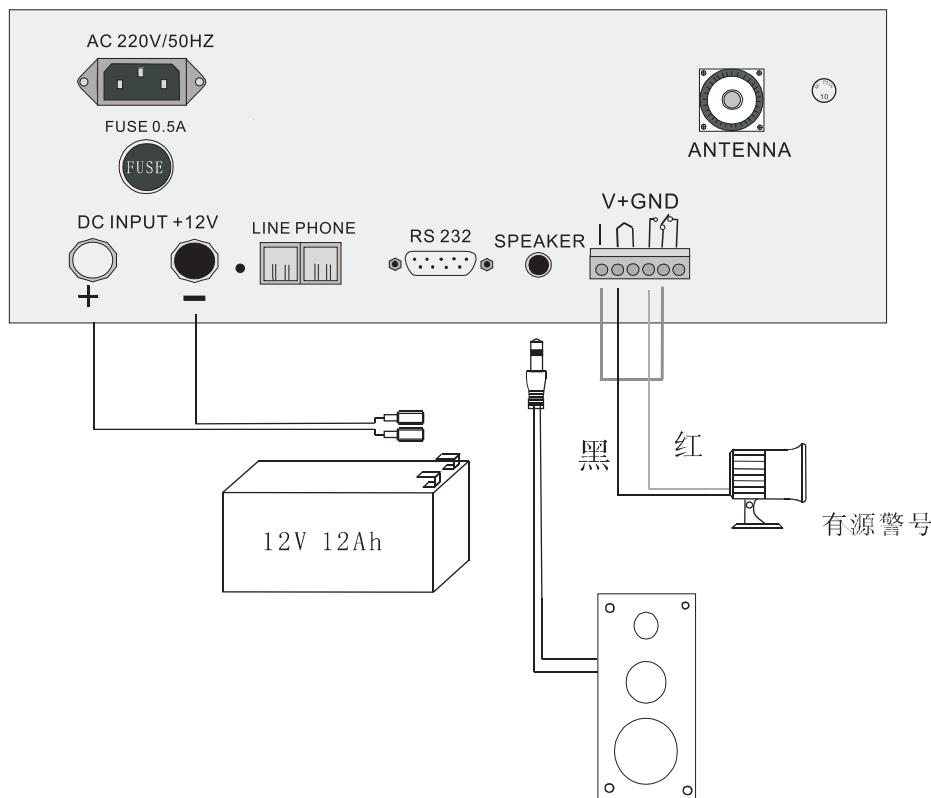
“嘟”一声	按键声
“嘀”一声	密码正确或设置成功（拨号模块）
“嘀嘀”二声	密码或操作错误（拨号模块）
“嘀嘀嘀”三声	长按“设置”键进入电话设置（拨号模块）

2、KS-200/500A接收机编程设置操作

(1) 进入编程操作状态

在待机状态下，按一下“功能”键，屏幕显示（如图五）



图 五

语音提示“请输入密码”，输入6位用户密码或安装密码，密码正确则可进入功能设置，否则提示错误，若连续三次输入错误则会紧急报警最少30秒钟，30秒后按“复位”即可解除报警。进入功能设置后，若连续30秒钟没有进行任何操作，则自动退出功能设置状态。

出厂默认安装员密码：888888

(2) 查询记录

密码正确后屏幕上中文指示“记录”闪烁，表示可查阅报警和布、撤防记录，按一下“确认”键，则显示记录，记录可单独打印，不可单独删除。如图六、图七，记录总共100条。



图六



图七

其中“001”表示为第一条记录，“068.1”表示第68号防区发生第一种类型（防盗报警）的警情，按“#>”键则显示该条报警的时间为02月14日08点38分。按“<*”键从前往后快速翻查记录，按“#>”键往前逐一翻查记录。选定记录后，按“打印”键则将该记录通过微型打印机直接打印出来（注：此功能需配接微型打印机），若无报警记录则显示如图八：

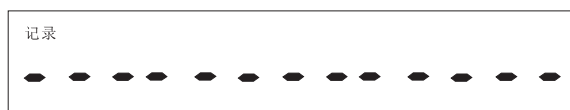

图八

报警类型：

0---紧急报警； 1---防盗报警； 7---电池低电； 9---断线报警； 5---防拆报警；
2---有线防区报警

提示类型：

L---布防； P---撤防； D---电池恢复正常



图九



图十

防区号为“F00”则表示主机遥控操作信息，如图九表示第二条记录为主机布防信息；

防区号为“F01-F10”则表示分区定时布/撤防信息，如图十表示第三条记录为一分区撤防信息。

按“复位”键退回上级菜单，“记录”闪烁，按“<*”、“#>”键可选择“时钟”、“定时开”、“定时关”、“遥控”、“密码”、“分区”、“旁路”等功能。

(3) 设置时钟：(本系统带时钟模块，断电正常走时，非常准确。)

选中“时钟”时，按“确认”键屏幕显示如图十一：



图十一

月份的第一位闪烁显示，通过数字键直接输入正确的时间，输入完成后按“确认”键即可完成时钟的设置。

(4) 设置定时开机时间

选中“定时开”，按“确认”键屏幕显示如图十二：



图 十二

表示设置主机第一组开机时间，依次输入开机时间（时、分）后按“确认”键，即完成第一组开机时间的设置且自动进入主机第二组开机时间设置，此时屏幕显示：



图 十三

与前同样操作可完成第二组的设置。

再按“确认”键，屏幕显示如图十四。



图 十四

表示设置一分区第一组开机时间，依次输入开机时间（时、分）后按“确认”键，即完成第一组开机时间的设置且自动进入一分区第二组开机时间设置，以此类推可完成一分区第二组开机时间及其它分区开机时间设置。

说明：定时开机时间是指报警主机或分区到达设定的时间后自动进入布防警戒状态（旁路防区除外）。主机语音提示“叮咚，请注意！主机布防！”或“叮咚，请注意！一分区布防！”。

注：分区布防受主机撤防控制，如果主机撤防，分区布防无效。

(5) 设置定时关机时间

选中“定时关”，按“确认”键屏幕显示如图十五



图 十五

表示设置主机第一组关机时间，依次输入关机时间（时、分）后按“确认”键，即完成第一组关机时间的设置且自动进入主机第二组关机时间设置，此时屏幕显示：



图 十六

与前同样即可完成第二组的设置。

再按“确认”键，即进入一分区第一组关机时间设置。



图 十七

以此类推可完成一分区第二组关机时间及其它分区关机时间设置。

说明：定时关机时间是指报警主机或分区到达设定的时间后自动进入撤防状态（旁路防区除外）。主机语音提示“叮咚，请注意！主机撤防！”或“叮咚，请注意！一分区撤防！”。

例如：某公司上午8:00上班，12:00下班，下午14:00上班，18:00下班，则报警主机的定时开关机时间应设置为：

第一组定时开机时间为12:00， 第二组定时开机时间为18:00

第一组定时关机时间为14:00， 第二组定时关机时间为8:00

建议预留员工提早上班和下班后的逗留时间，避免不必要的误报警。

说明：

如果您需要报警主机24小时不间断警戒，可将两组“自动开机时间”和“自动关机时间”设置成一致即可。比如同时设置成“12:00”即可。出厂状态下均为24小时不间断警戒。

(6) 遥控器对码（仅限KS-500A）：

在待机时输入安装密码后选中“遥控”，按“确认”键屏幕显示如图十八，进入遥控学习状态。

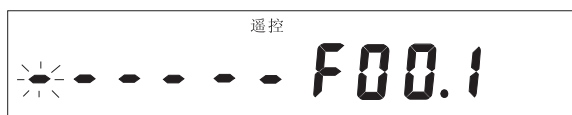

图十八



图十九

① 对码学习：

如图十八所示“F00”为主机，“-----”表示该防区没有输码。有两种输码方式。

A、自动测码：如图十八，按“打印”键，“-----”快速闪烁，此时按下遥控器的布防键，主机收到后“嘀”一声，且将收到的编码显示在编码区且慢速闪烁（如“789AFF”），如图十九确认该编码为遥控器的编码则直接按“确认”键即可。若不是该遥控器编码则直接按“打印”键重新接收遥控器编码。

B、手动输码：对照遥控器的编码，直接将其6位编码输入，（其中输入“A~F、-”按“打印”键输入，按一下显示“A”，再按一下显示“B”，依此类推即可，按“<*”、“#>”键左右移动光标，按“功能”键再输入防区码和防区号之间切换。

② 删除遥控器

若想删除某遥控器，输入指令将主机切换到自动测码状态，在选中该遥控号时按“功能”键切换到“遥控”状态，连续按“确认”键增减选择所要删除的遥控号，按“打印”键，屏幕显示如图十八所示，按“确认”键，“嘀”一声后表示该遥控器即被删除。输码完成后按“复位”键退出。

(7) 修改密码

选中“密码”，按“确认”键屏幕显示如图二十，语音提示“请输入密码”表示需输入旧密码，密码正确后“嘀”一声后屏幕显示如图二十一，表示需输入新密码，新密码需连续输入两遍。若所输入的新密码两次不一致，则主机会语音提示“请输入密码”，需重新输入。

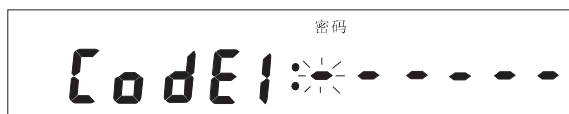

图二十



图二十一

若用安装密码进入，则修改的为安装密码，相应显示如图：



图 二十二



图 二十三

注：出厂用户密码为：000000；安装密码为：888888

(8) 分区设置

选中“分区”，按“确认”键，屏幕显示如图二十四或二十五：表示主机当前处于布防或撤防状态。



图 二十四



图 二十五

按“<*”键可切换分区布防“0n”与撤防“OFF”状态，可直接依据光标闪烁输入分区号；按“确认”键完成当前对应分区状态记忆，有输入时有“嘀”提示并自动进入下一个分区设置；按“复位”键退出。

(9) 防区旁路设置

选中“旁路”，按“确认”键屏幕显示如图二十六，第一个“-0n-”表示001防区没有被旁路，“-OFF”则表示被旁路，按“<*”键切换，如图二十七，第二个“-OFF”表示定时通讯被关闭(待扩充功能，请一定设成“-OFF”)，按“#>”键切换。直接输入防区号即可显示该防区的信息，如图二十八所示。防区设置完成后按“确认键”，有“嘀”一声表示设置成功，按“复位”键退出。

说明：若某防区被旁路后，只有该防区的防拆信息主机会响应外其它均不响应。



图 二十六



图 二十七



图 二十八

(10) 输码：

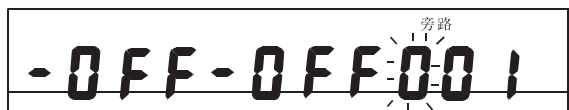
在待机时输入安装密码后选中“输码”，按“确认”键屏幕显示如图二十九，进入输码状态。

① 输码：

如图二十九所示“001”为防区号，“00”表示该防区为普通防区，“-----”表示该防区没有输码。有两种输码方式。

A、自动测码：如图二十九，按“打印”键，“-----”快速闪烁，此时触发探测器的红外报警，主机收到后“嘀”一声，且将收到的编码显示在编码区且慢速闪烁（如“789AFF”），如图三十确认该编码为探测器的编码则直接按“确认”键即可。若不是该探测器编码则直接按“打印”键重新接收探测器编码。

B、手动输码：对照探测器的编码，直接将其6位编码输入，（其中输入“A~F、-”按“打印”键输入，按一下显示“A”，再按一下显示“B”，依此类推即可，按“<*”、“#>”键左右移动光标，按“功能”键再输入防区码和防区号之间切换。

② 设置防区类型

在输入防区号时按“打印”键可切换普通（00）和紧急（01）两种防区类型，按数字键直接输入防区号（“<*”、“#>”键左右移动光标）后，全部确定输好无误按“确认”键，“嘀”一声后表示该防区码设置成功。此时自动显示下一个防区，可继续输入。

③ 删除防区码

若想删除某防区码，在选中该防区号时按“功能”键切换到输码状态，连续按“打印”键，在第一位输入“-”如图三十一所示，按“确认”键，“嘀”一声后表示该防区即被删除。输码完成后按“复位”键退出。



图 二十九



图 三十



图 三十一

(11) 报警说明

报警时显示如图三十二：其中“10.29 14:44”为报警时间（10月29日14点44分），“888.1”表示第888号防区发生第一种类型（防盗报警）警情，语音提示为“叮咚，请注意！八百八十八号防区非法入侵，请速接警！”一直循环播放，若为提示信息，则只播放一遍。若有多个警情发生则会滚动播放和显示，最多为5条。若配接打印模块，则会实时打印如图三十三所示。按“复位”键则将消除报警，报警信息自动保存到报警记录中。



图 三十二



图 三十三

(12) 操作指令：

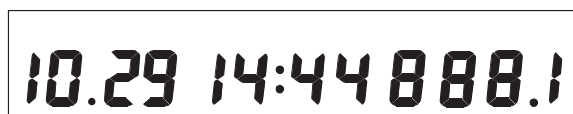
①、 分区状态查询

在待机状态下，输入“99”指令，即可进入分区布撤防查询状态，

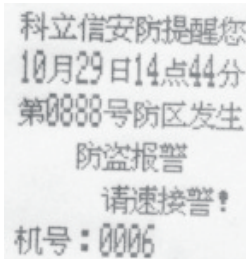
屏幕如图三十四：表示1-3分区布防状态，2分区撤防；（299防区主机）

如图三十五：表示1-9分区布防状态，6-10分区撤防；（999防区主机）



图三十四



图三十五

在待机状态下，输入安装员密码后还有以下几个功能可设置：

②、 输码方式：输入 2 0 为手动输码，2 1 为自动测码。默认为自动测码。

③、 主机布撤防：输入 1 2 为主机布撤防状态切换。

备注：主机若为撤防状态，则主机所有防区只接收探测器防拆或紧急防区类型警情，不接收红外/门磁/有线/提示信息类警情（如布防、撤防及电池低电恢复等信息）。

④、 关闭备电：输入18为关闭备用电池供电

⑤、 分区布撤防操作指令表：

指令 定义类型	一分区	二分区	三分区	四分区	五分区	六分区	七分区	八分区	九分区	十分区
布防	61	62	63	64	65	66	67	68	69	70
撤防	81	82	83	84	85	86	87	88	89	90

(13) 分区定义及显示

① KS-200A (2) /KS-500A (2) 机型

操作对象 定义类型	一分区	二分区	三分区
防区范围	001-099	100-199	200-299
显示方位	099	199	299

备注：为了便于区分分区与防区探测器属性，对099、199及299 三个防区地址建议不要对入防区探测器。

② KS-200A (9) /KS-500A (9) 机型

操作对象 定义类型	一分区	二分区	三分区	四分区	五分区	六分区	七分区	八分区	九分区	十分区
防区范围	001-099	100-199	200-299	300-399	400-499	500-599	600-699	700-799	800-899	900-999
显示方位	099	199	299	399	499	599	699	799	899	999

备注：为了便于区分分区与防区探测器属性，对099-999 十个防区地址建议不要对入防区探测器。

(14) 主机、分区及防区属性

报警主机共有299/999个无线防区，每个防区可自动对码学习一个无线红外探测器/发射器。报警主机每个防区可任意定义为旁路、紧急、普通三种防区属性：

旁路：被定义防区只接受防拆警情。

紧急：受防区旁路控制，若防区未定义旁路，则接受全部警情，若防区旁路，只接受探测器防拆警情。

普通：受防区旁路，主机布/撤防，所属分区布/撤防控制。

A、当该防区布防（旁路关闭）、主机布防且所属分区撤防时只接收探测器防拆、紧急、布/撤防、低电恢复信息，不接收红外、门磁、有线及低电警情；

B、当该防区布防（旁路关闭）、主机撤防且所属分区布防时只接收探测器防拆、紧急、布/撤防、低电恢复信息，不接收红外、门磁、有线及低电警情；

C、当该防区布防（旁路关闭）、主机布防及所属分区布防时接收全部警情。

(15) 电话接警说明(需选配电话拨号模块)

A、提示音

“嘀”电话设置过程中设置成功提示音

“嘀，嘀”电话设置过程中设置失败提示音

B、密码

用户密码：出厂默认为000000，可以更改设置；

管理员设置密码：固定密码12*48#。

C、密码管理

如果用户连续输入错误密码3次，主机报警，拨号板立即退出设置状态且在20s内不再响应设置开关。

D、进入编程设置状态

将电话机线和电话外线插头分别连接到拨号模块分机与外线电话座中。待机状态下，用户长按拨号模块设置按键2.5s，听到主机“嘀，嘀，嘀”声后释放，接着提起电话机听筒并输入6位密码#（出厂默认为000000），通过身份验证后，拨号板进入编程设置状态。

注1：用户输入正确密码后，拨号板会送出“嘀”的提示音；若输入了错误的密码，拨号板则提示“密码错误，请重新输入”后等待重新输入。

注2：拨号板进入编程设置状态后，不响应主机的任何报警信号。

注3：如果用户输入错误密码3次，主机报警，拨号板立即退出设置状态且在20s内不再响应设置开关。

注4：如果用户连续20s无操作，拨号板将自动退出设置状态。

E、退出编程设置状态

输入：0#，手动退出编程设置状态

注1：用户可在提示音后的任一时刻退出编程设置状态。

F、指令11#~16#：设置报警电话号码

进入编程设置状态后，

输入：11#[电话号码]#，设置第一组报警电话号码

输入：12#[电话号码]#，设置第二组报警电话号码

输入：13#[电话号码]#，设置第三组报警电话号码

输入：14#[电话号码]#，设置第四组报警电话号码

输入：15#[电话号码]#，设置第五组报警电话号码

输入：16#[电话号码]#，设置第六组报警电话号码

注1：设置过程中，“嘀”表示设置成功；“嘀，嘀”表示设置失败。

注2：在输入电话号码的时候可插入“*”号，每个“*”号表示拨号延时1s。这种功能主要应用在需加拨分机号或拨打半自动传呼台的情况下。

举例：某单位主机号码为66666666，分机号码为888，则在设置报警电话的时候可设置成66666666*****888，表示拨打完66666666主机号码后自动延时5s后拨打888分机。

注3：每组电话号码（包括“*”号）最多22位。

注4：需要修改某组电话号码时，只需直接用新的号码覆盖旧的号码即可。

注5：需要删除某组电话号码时，在输入“[电话号码]”时不输入任何数字，直接按“#”号结束即可。

举例：删除第二组报警电话号码，可输入：12##。

G、指令17#~18#：设置接警中心电话号码

进入编程设置状态后，

输入：17#[中心电话号码]#，设置第一组接警中心电话号码

输入：18#[中心电话号码]#，设置第二组接警中心电话号码

注1：接警中心电话号码设置的注意事项与普通电话号码设置的注意事项相同；唯一的不同在于，设置接警中心电话号码后，要进行接警中心用户ID的设置，具体见指令24#的说明。

H、指令19#：删除所有电话号码

进入编程设置状态后，

输入：19##，删除了包括接警中心号码在内的所有电话号码。

I、指令2#：设置报警电话拨打次数

进入编程设置状态后，

输入：2#[拨打次数]#，拨打次数的取值为3~9。

注1：设置过程中，“嘀”表示设置成功；“嘀，嘀”表示设置失败。

注2: 电话拨打次数是指用户无接警或接警不成功时每组电话重复拨打的次数。出厂默认为3次。

J、指令3#：设置报警放音次数

进入编程设置状态后，

输入：3#[放音次数]#，放音次数的取值为3~9。

注1: 设置过程中，“嘀”表示设置成功，“嘀，嘀”表示设置失败。

注2: 电话报警时的放音次数是指用户无接警或接警不成功时报警警情重复播放的次数。放音次数的多少决定了振铃时间的长短。出厂默认为3次。

L、指令6#，7#：开启、关闭电话线断线报警

进入编程设置状态后，

输入：6#，开启电话线断线报警

输入：7#，关闭电话线断线报警

注1: 设置过程中，“嘀”表示设置成功，“嘀，嘀”表示设置失败。

M、指令9#：修改用户密码

进入编程设置状态后，

输入：9#[6位新密码]#[6位新密码]#，将用户旧密码更改为新密码。

注1: 设置过程中，“嘀”表示设置成功，“嘀，嘀”表示设置失败。

注2: 如果密码输入过程中出现错误，则可按“*”号返回上一层。

N、指令24#：接警中心用户帐号设置

进入编程设置状态后，

输入：24#[4位帐号]#，设置ContactID接警中心的用户帐号。

注1: 设置过程中，“嘀”表示设置成功；“嘀，嘀”表示设置失败。

注2: 如果设置过程中输入错误，则可按“*”号返回上一层。

O、指令30#，31#：录音，试听录音功能设置

进入编程设置状态后，

输入：30#[语音]#，将需要的信息录入到报警自录音中

输入：31#，可以试听自录音的内容

注1: 设置过程中，“嘀”表示设置成功，“嘀，嘀”表示设置失败。

注2: 录音最长时间为10s，也可在录音过程中，按#号结束录音。

P、指令80#，81#：开启与关闭无人职守功能

进入编程设置状态后，

输入：80#，开启无人职守功能

输入：81#，关闭无人职守功能

注1: 设置过程中，“嘀”表示设置成功，“嘀，嘀”表示设置失败。

注2: 当开启无人职守功能时，触发主机所对防区探测器或主机本身，而使主机产生语音或110报警后，主机会将警情通过拨号模块发送给接警中心，当接警中心确认收到警情后，拨号板会回传消警指令给主机，于是主机语音或110报警声将会停止，不再报警。

Q、接警操作

报警主机拨通报警电话后，用户可在接警电话上进行如下操作：

指令0#：退出接警，表明用户已接警，在没有新警情的情况下，不再拨打本组电话；

指令2#：系统消警，表明电话报警结束；

指令5#：警情信息重放。

R、管理员设置：固定密码12*48#(拨号模块超级密码)

如有特殊需要时，管理员可进行如下设置：

指令1#：清空密码，恢复默认值000000。(拨号模块用户密码)

指令4#：初始化密码寄存器外的其他寄存器。

所有电话号码被清空，中心ID为FFFF，每组电话拨打3次，放音次数3次，断线检测开启，A、B类信息均有电话报警。

(16) 电脑联网功能

A、上电报告

先将RS232连接线接上，然后在电脑上运行接警软件，接通主机的电源，此时软件会自动弹出主机上电报告的窗口。

B、报警显示

触发主机发生报警，此时软件会自动弹出报警窗口，显示该报警的防区号、报警类型、报警日期、时间等信息，报警方位也会在电子地图上闪烁指示。

(17) 出厂初始设置

- ①、用户密码：000000
- ②、安装密码：888888
- ③、布撤防状态：主机布防，1-10个分区布防
- ④、报警记录：无
- ⑤、时间：01-01 12: 00
- ⑥、主机、分区定时开：12: 00 12: 00
- ⑦、主机、分区定时关：12: 00 12: 00
- ⑧、旁路：所有防区均未被旁路，所有防区均关闭定时通讯功能
- ⑨、编码：所有防区码为空，所有防区为普通防区

九、微型打印机的使用与维护

1、按钮开关的操作及指示灯

微型打印机有两个指示灯（如图1所示），一个为在线指示灯，一个为缺纸指示灯和两个按钮SEL和LF，指示灯表示当前打印机的状态。

● 在线/离线方式：

(1) 在线指示灯亮(绿灯)表示打印机为在线状态并正在等待接收数据。

(2) 在线指示灯灭(绿灯)表示打印机离线状态或打印机正在处理数据，通电或完成自检后，打印机为在线方式，在线指示灯(绿灯)亮。按动SEL键可以使打印机在以上两种状态之间转换。

SEL 键的另一功能是在打印过程中实现暂停，如果在打印过程中按SEL键，打印机会暂时停下来，这时可以进入送纸方式，再次按SEL 键，打印机又继续打印。

● 缺纸指示灯(红灯)：光线透出透明的LF 键，灯灭表示没有纸了，灯亮为有纸。



图 1

● 送纸方式：在SEL指示灯灭时(如灯亮可按SEL 键熄灭)，按LF键，打印机将空走送纸，再次按LF 键，送纸停止。也可在送纸按SEL 键，则打印机停止送纸并转换到在线方式。

2、安装纸卷

打印机在出厂时已安装了纸卷，但并没有把纸头插入到机头内,这是为了在长途运输或长期储存打印机时,避免机头或色带损坏。因此,在使用打印机之前，一定要先把纸卷的纸头插入到机头内。

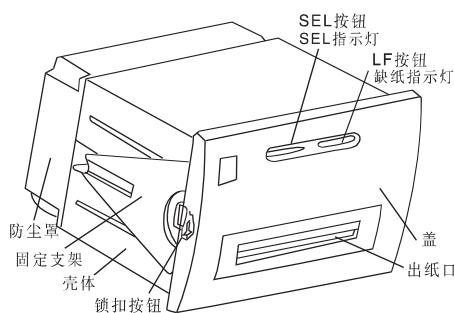
装纸的一般过程如下：

(1) 拉出打印机的前盖板、机头架及纸仓,如图2 所示。

(2) 拉住机头架左右角翻转90度，如图3、4。

(3) 从打印机纸仓中拉出纸卷轴。如果打印机上已有纸卷,可跳过这步,到第(5)步。

(4) 将新纸卷套在纸卷轴上，并轻轻推入纸仓中的纸卷轴卡槽中，一定要确认纸卷轴已安装牢固，如图6、7。

(5) 将纸端剪成如图5 的式样。

(6) 接通打印机的电源，按SEL（左）键使SEL 指示灯灭，然后再按LF（右）键使机头转动。这时用手将纸头送入机头进纸口处，纸便会徐徐进入机头，直到从机头正前方露出为止，露出应有一定长度。再按一下LF 键或SEL 键，或关上电源。盖好打印机的前盖板，将打印机的头从前盖板的出纸口中穿出。

(7) 合上机头及盖，左右食指拉住机头复位拉手，使机头支架与纸仓连接固定。如图10。

(8) 把盖、机头架及纸仓推入复位。如图11。



图 2



图 3

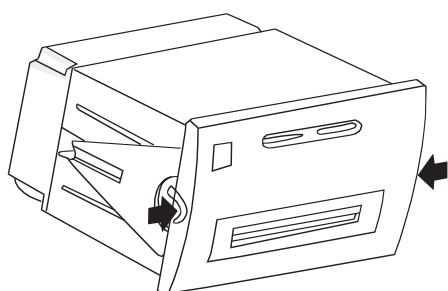

图 4

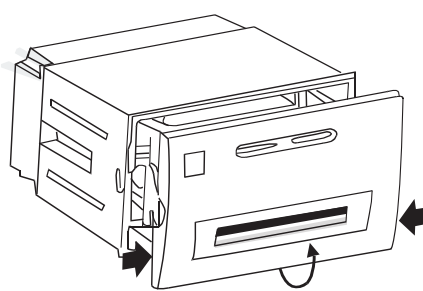

图 5

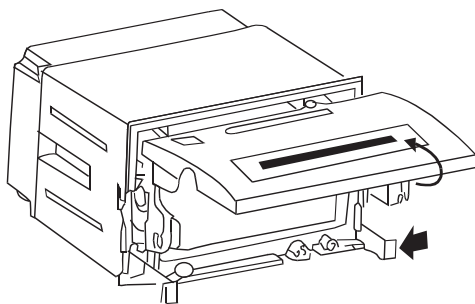

图 6

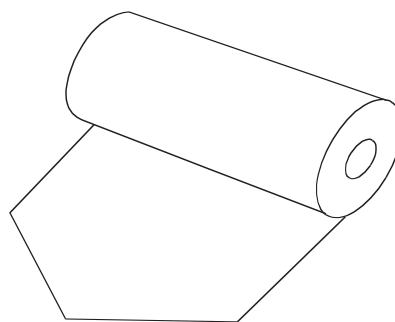

图 7

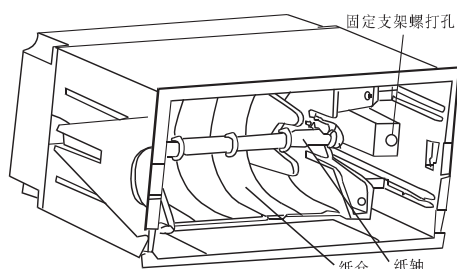

图 8

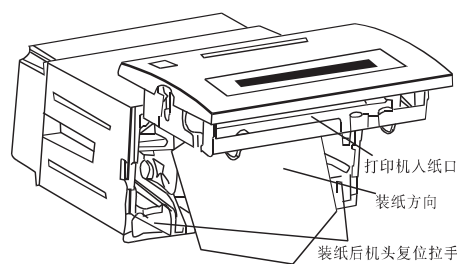

图 9

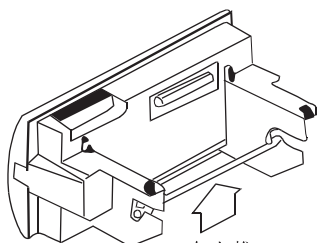

图 10

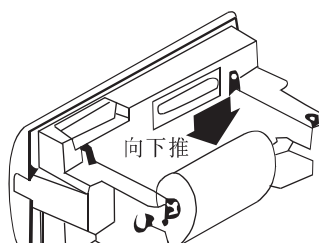

图 11

3、更换色带盒

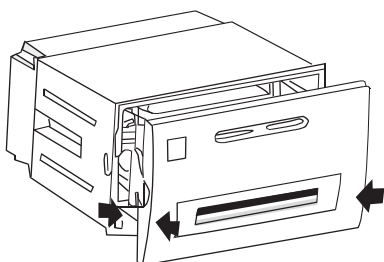
色带盒在出厂时已经装好，但经过一段时期使用后，需要更换色带盒。可以按下面的步骤更换色带盒：

(1) 拉出盖、机头架及纸仓，如图2；按住机头架下方固定挂钩并翻开机盖，如图3；打开后形状（会看到打印头），如图4。

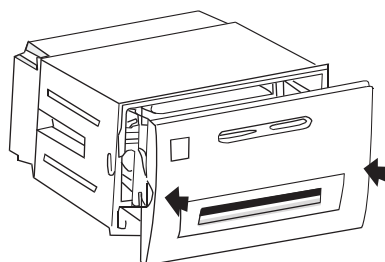
(2) 从打印机头上轻轻取下旧色带盒(见图12)。注意:请先抬起色带盒的左端,然后再抬起色带盒的右端，取下色带盒。

(3) 换新的色带盒。首先将色带盒的右端轻轻放在机头右端的齿轮轴上，左端稍微抬起，不要放下。这时如发现色带盒右端未落到底，请用手指按住色带盒上的旋钮，顺时针方向稍微转动一下，直到色带盒的右端落到底后再放下色带盒的左端。请检查色带是否拉直，或色带还露在色带盒的外面，可再旋动色带盒上的旋钮，直到把色带拉入色带盒内并拉直为止。当没有纸在机头里时,更换色带更加容易。

(4) 装上打印机的前盖板或推上上盖；合上盖，并把盖、机头架及纸仓推入复位，如图11。



图 12

十、主要技术指标

1、KS-200/500A接收主机

尺寸规格： 37.0cm × 33.0cm × 15.0cm（长×宽×高）（天线不计）

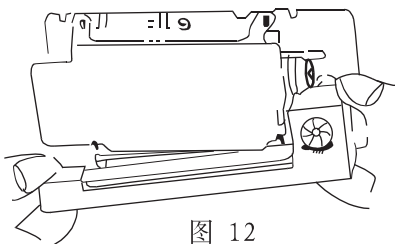
重量（不含电池）： 5.3kg

工作电源： 交流AC220V±15% 50Hz， 直流 12V-13.8V

工作电流： 守候电流≤230 mA， 报警电流≤800 mA

使用环境： -10℃~+60℃

报警语音响度： 1米范围内≥90dB

无线接收灵敏度： ≤0.2μV（14dB信纳比）

拨号方式： 双音频 高频组电平： -7±3dBm

低频组电平： -9±3dBm

摘机阻抗： ≤300Ω

十一、装箱清单

- | | |
|-------------------|----|
| 1、KS-200/500A接收主机 | 一台 |
| 2、车载接收天线 | 一支 |
| 3、说明书（含产品保修卡） | 一份 |
| 4、电源线 | 一条 |
| 5、双头电话线 | 一条 |

十二、选配件一览表

KS-200A机型：

- 1、KS-200AT/ACT无线红外探测器
- 2、KS-200ATI/BTI无线红外探测器
- 3、KS-51/53A&B室外无线转发器
- 4、KS-50AI无线发射器
- 5、备用电池12V/7AH
- 6、229M室外天线
- 7、微型打印机模块
- 8、电话联网拨号模块

KS-500A机型：

- 1、KS-206AT/ACT无线红外探测器
- 2、KS-206BTI无线红外探测器
- 3、KS-52A/B室外无线转发器
- 4、KS-50C室内无线转发器
- 5、备用电池12V/7AH

- 6、315MHZ室外天线
- 7、微型打印机模块
- 8、电话联网拨号模块

十三、简易故障排除

故障现象	原因分析	排除方法
上电无提示音和显示	电源插头接触不良或插座没电， 保险丝是否烧断	1、检查插头、插座 2、检查保险丝，并更换
某防区不报警	该防区编码是否被删除 该防区是否被旁路 主机撤防是否撤防 该防区所属分区是否撤防	请在经销商指导下恢复编码 请参考说明书将该防区布防 请参考说明书将主机布防 请参考说明书将该防区所属分区布防
备用电池安装后断电不能正常工作	备用电池极性是否正确 备用电池是否失效	检查电池极性 更换备用电池
主机接收距离变近	天线是否损坏 天线头等接口是否松动 是否与电视机、微波炉等共用电源插座 是否靠近电视机、微波炉等设备	更换天线 拧紧天线各接口 建议使用单独电源插座 避免靠近高电磁辐射设备
遥控距离不足	遥控器发射指示灯发射时是否闪烁	遥控器电池电量不足，更换电池
主机一直在响报警声 按任何按键均无效	在密码输入时连续输错三次，主机最少响报警声 30 秒，此时按任何按键均无效	不要按任何按键响 30 秒后按“复位”键即可复位
打印机不能打印	打印机是否缺纸 打印机在线/离线指示灯（绿灯）是否亮 打印机缺纸指示灯（红灯）是否亮	请参考说明书给打印机加纸 按面板上 SEL 按钮切换在线/离线指示灯（绿灯） 两个灯均不亮则需检查打印模块
主机一直发“主机撤防”报告	主机处于试用状态，并且试用期满	续费解除或延长试用期

警告：本安全系统的局限性

虽然本系统是一种先进的防盗系统，作为一种技术防范手段能防范、减少失窃、抢劫、火灾等的发生，减轻损失，但不能保证没有上述事件发生或完全没有人员伤亡或财产损失。

客户应了解，任何报警系统，无论是商用的还是家用的，都可能会因各种原因出现报警的失误或者失败，科立信提醒用户注意以下可能的原因，例如：

1. 由于疏忽,没有将系统布防。
2. 由于用户或安装人员对说明书的误解或误操作而导致系统不能正常工作。
3. 侵入者在不受防范的区域内侵入，或者他具备技术能力可以绕过报警探测器或使报警器失灵。被动式红外运动探测器只能探测在如探测器安装说明书中所示的范围内的闯入者。它们不能探测到发生在墙壁后面、天花板内、地板内及关闭的门后、玻璃隔墙、玻璃门或者玻璃窗后的运动及闯入者。
4. 被动式红外运动探测器的探测灵敏度会根据环境温度的变化而变化，当被保护区域的环境温度达到32℃~40℃之间时，红外探测器的探测性能（探测距离）会降低，请使用者注意在此温度环境下认真检查探测器的工作情况，做好相应的调整。
5. 没有电源或电池老化损坏。
6. 报警器报警喇叭安装在关闭的门的另外一边，可能不能警示人们或者叫醒睡眠中的人。
7. 向报警中心传送报警信号的电话线或其它线路出现故障或占线，造成警情无法及时传送。
8. 有人闯入或发生警情，但报警系统没有报警，最常见原因是报警系统没有得到正常维护。该设备，与其它电器设备一样，可能会出现电子元器件的损坏，因此用户应当每天定期对系统进行检查。
9. 其它不可预期的原因。

如果您不同意以上条款，可以自购机之日起3日内,在产品无人为损坏条件下退回本机，我公司将全额退款。否则我们认为您同意以上条款。

用户须知，报警设备不是保险的替代品，用户应该继续谨慎行事以保护自己及继续对生命及财产进行保险。

此页印在封三(封底的背面)

请沿此虚线剪



泉州市科立信智能科技有限公司售后服务凭证

感谢您购买并使用本公司产品。本产品自您购买之日起一年内，在正常使用情况下均可免费保修（除耗损件外），请您在使用产品前认真阅读说明书，请勿擅自拆卸本机，人为损坏或非正常使用及不可抗力造成的损坏不在保修范围。本凭证为售后服务及增值服务的唯一凭证，保修时必须提供本售后凭证，请向各经销点索要并妥善保存。

顾客姓名		地址	
联系电话		购买日期	
产品名称及型号		产品序列号	
科立信智能科技客户服务电话:0595-22418850 22418860 全国统一服务电话:400-889-5766 本地经销商售后服务电话:			
经销点签章处:		经办人:	日期:



请沿此虚线剪下

