

Keanbao

安保卫士 科安保

KB-A1799

GSM报警主机

使用说明书

泉州市科立信安防电子有限公司

目录

第一章	系统概述	(1)
第二章	主要功能及特点	(1)
第三章	系统配置及安装说明	(2)
一、	系统工作示意图	(2)
二、	系统安装	(2)
1.	固定机箱	(2)
2.	接地	(3)
三、	主机部件及接口说明	(3)
1.	主机面板示意图	(3)
2.	主板接线图	(3)
3.	部件及接口说明	(4)
四、	系统调试	(7)
第四章	KB-A1799 系统使用说明	(7)
一、	KB-A32 键盘使用	(7)
1.	键盘安装	(7)
2.	键盘 LED 灯描述	(8)
3.	键盘声音描述	(9)
4.	键盘操作指令集	(9)
5.	布防	(10)
6.	撤防	(10)
7.	防区旁路	(10)
8.	报警主机复位	(10)
二、	中文短信操作	(11)
1.	布防	(11)
2.	在家布防	(11)
3.	撤防	(11)
4.	布撤防状态查询	(11)
5.	现场报警声	(11)
6.	联动输出	(12)
7.	监控地点	(12)
8.	防区名称	(12)
9.	系统时间	(13)
10.	查询 GSM 信号	(14)
11.	查询余额短信内容	(14)
12.	报警短信格式	(14)
三、	飞信操作	(15)
1.	设置说明	(15)
2.	操作说明	(15)
四、	系统功能简述	(15)
1.	操作员属性	(15)
2.	防区属性	(15)
3.	邻居代拨号	(17)

4. 短信远程控制	(17)
5. 联网接警中心远程控制	(17)
6. 交叉防区逻辑	(17)
7. 定时查询话费	(17)
8. 巡更测试	(18)
9. 接警中心	(18)
10. 零话费布撤防	(18)
五、 日常操作指南	(18)
1. 遥控器	(18)
2. 操作密码	(18)
3. 布/撤防操作	(18)
4. 报警操作	(19)
5. 接警操作	(19)
6. 电话远程控制	(19)
六、 系统上电	(20)
1. GSM 模块初始化	(20)
2. 警情处理	(20)
第五章 编程操作说明	(20)
一、 出厂设置	(20)
二、 键盘编程操作	(21)
三、 电话远程编程操作	(21)
四、 编程数据转换	(22)
五、 编程项目表	(22)
六、 编程项目	(23)
七、 编程记录表	(39)
第六章 主要技术指标	(41)
一、 报警主机	(41)
二、 键盘	(41)
三、 遥控器	(41)
第七章 注意事项	(42)
第八章 简易故障排除检修	(42)
安全系统的局限性	

标准配置清单

1、用户报警主机	1 台	2、遥控器	2 支
3、机箱钥匙	2 把	4、橡胶天线	1 根
5、吸盘天线	1 根	6、2.2K Ω 线尾电阻	4 个
7、使用说明书	1 本	8、自攻螺丝	3 个
9、合格证	1 张	10、塑料栓	3 个

选配清单

- 1、ISD1820 录音芯片

第一章 系统概述

KB-A1799 是一款键盘分离式的 GSM 防盗报警主机，利用 GSM 无线网络传递报警信息的智能设备。它共有 8 个防区（4 路有线和 4 路无线）。它可选配无线遥控器、各种有（无）线探测器、有（无）线门磁开关、手按开关、脚挑开关和有（无）线现场警号等产品组成防盗、防火、防煤气泄漏和紧急求助等全方位的安全防范系统。主机可储存 8 组报警电话号码，如报警指挥中心、移动电话号码、固定电话号码等，一旦发生报警，主机可立即驱动现场警号发出警号声，同时将自动循环拨通您已存储的电话号码将警情及时报告相关责任人，或直接向接警中心报警。所以，它是保全服务、营业场所、金融系统、机关企事业单位安全防范的理想选择。

第二章 主要功能及特点

- 主机内置工业级 GSM 模块，采用 GSM 无线网络传递报警警情，无需接电话线。
- 主机与键盘分离式设计，最多可扩展至 4 个键盘，每个键盘自带 1 个有线防区。
- 主机面板自带 8 个防区灯，4 个状态灯。
- 主机自带 1 个蜂鸣器，可在无键盘的情况下，进行操作提示。
- 有线/无线兼容，支持 4 个标准有线防区和 4 个无线防区，每个无线防区可学习 3 个探测器。
- 支持 1 个安装员码，4 个操作员密码和 4 个遥控器操作。
- 支持 ADEMCO Contact ID 接警中心、语音报警、中文短信报警。
- 支持 Karassn 协议，可在联网接警中心软件显示报警主机的布防防区列表。
- 支持零话费布/撤防警情上传中心功能，节省用户日常运行开支。
- 支持关门布防防区、巡更测试防区、钥匙布撤防防区类型。
- 支持 4 个无线巡更器，可设定巡更时布防和消警功能。
- 支持电话远程编程功能。
- 支持现场监听功能。
- 支持短信、飞信、电话远程控制功能。
- 支持短信、飞信远程查询主机状态和 GSM 模块信号强度。
- 支持定期查询话费余额报告功能。
- 可单独为每个防区指定中文名称，便于用户快速定位具体报警位置。
- 通过联网接警中心软件可以对报警主机进行远程遥控布/撤防等操作。
- 支持邻居代拨号功能。
- 完善的通信失败重拨机制，确保通信繁忙时的警情报告的可靠性。
- 支持在家布防和全局布防，在家布防防区列表可以任意定义。
- 提供一组常开、常闭报警继电器输出接口，可设定多种事件驱动继电器输出。
- 智能防误报功能，通过判断交叉防区逻辑功能，有效减少误报警。
- 支持两组定时自动布/撤防，可根据工作日和休息日设置不同的定时自动布/撤防方案，每组定时布/撤防分别对不同防区列表进行独立布/撤防。
- 有线防区响应速度 100ms~900ms 和防区触发类型（常开、常闭、线尾电阻三种类型）可自由设置，以方便配各种有线探测器。
- 主机采用 220V 交流和 12V/7AH 蓄电池双电源供电。平常对电池充电，交流停电自动切换电池供电。电池低压告警，放电极限保护电路设计，从而避免由于过放电导致电池受到损坏。
- 可选配 ISD1820 芯片，可自录 20 秒的语音内容，在语音报警时准确播放报警信息。
- 可选配 KB-A90 有线报警警示牌，方便保安人员在巡逻时查看报警系统的状态，并对盗贼起警示作用。

第三章 系统配置及安装说明

一、系统工作示意图

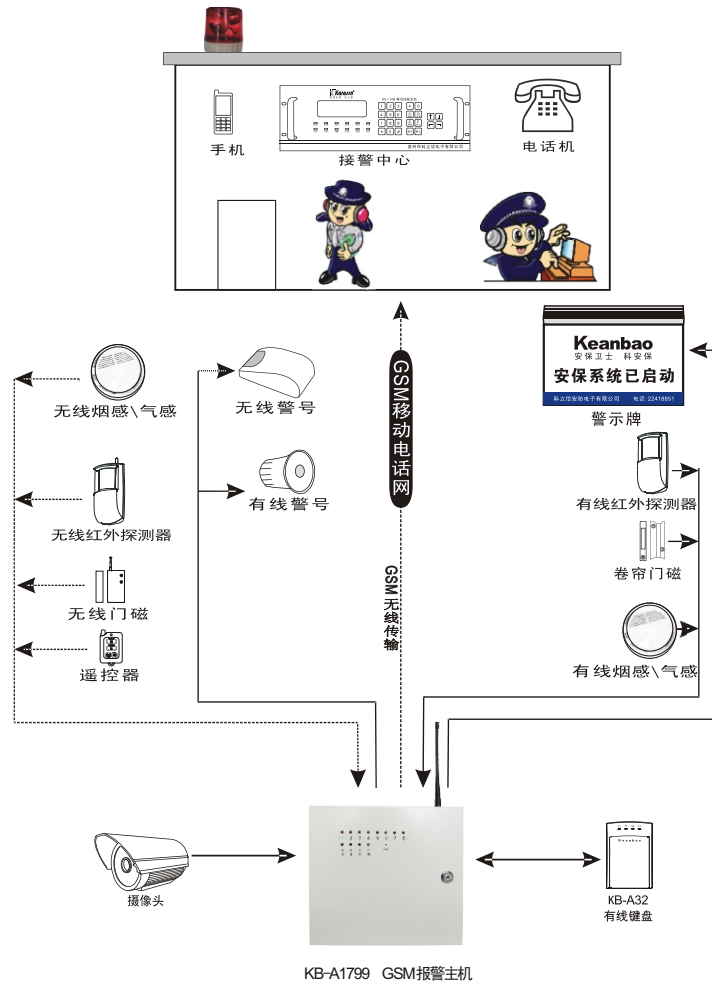

二、系统安装

1 固定机箱

- ▲ 首先从包装箱里取出报警主机，用机箱钥匙打开主机箱盖。
- ▲ 从机箱中取出电路板，这样可以避免固定机箱时损坏电路板。
- ▲ 敲开预留孔。
- ▲ 在主机要安装位置的墙上标示螺丝安装孔位置。
- ▲ 把电缆线穿过预留孔，并将机箱固定在墙上。
- ▲ 装回电路板，并固定好。

注意：若是主机以悬挂方式固定在墙上，则用于固定主机的钉至少应能承受 3 倍主机重量。

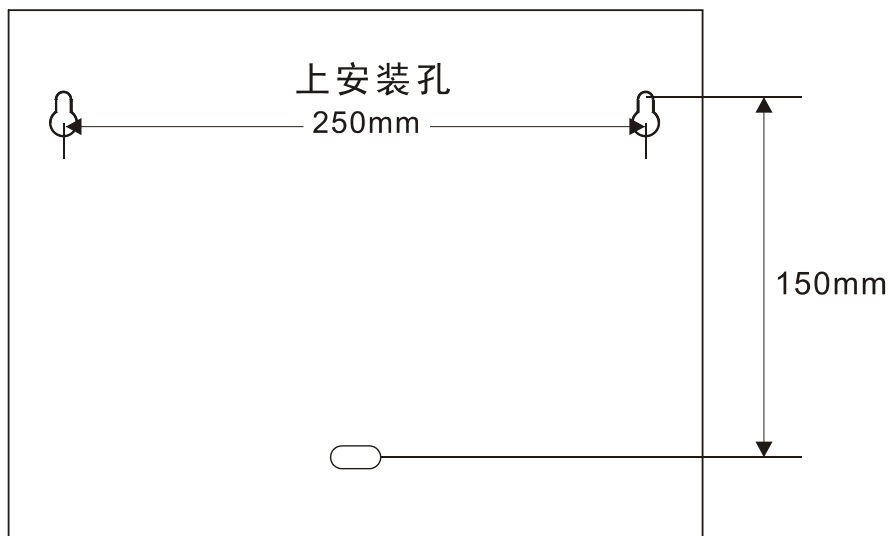

图一 主机底板固定螺孔尺寸图

2. 接地

为了使防雷击电路正常工作，报警主机必须接地。

三、主机部件及接口说明

1. 主机面板示意图

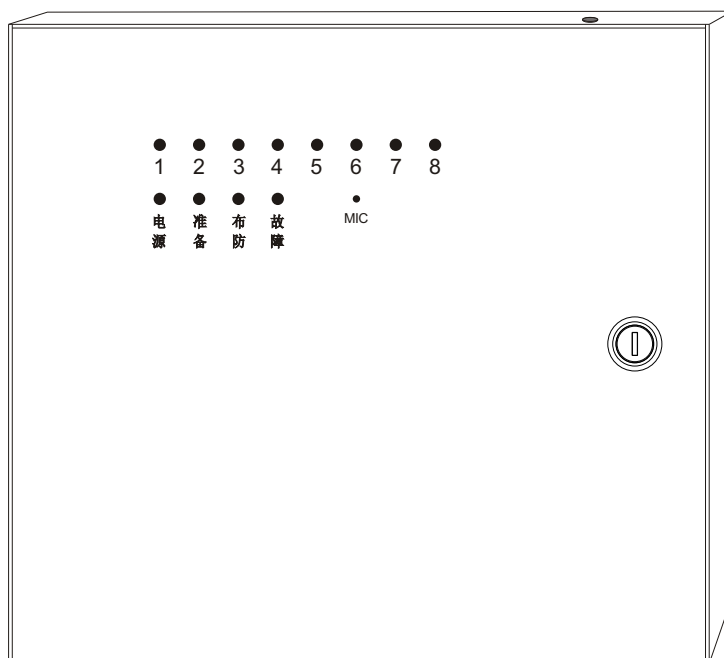

图二 主机面板示意图

2. 主板接线图

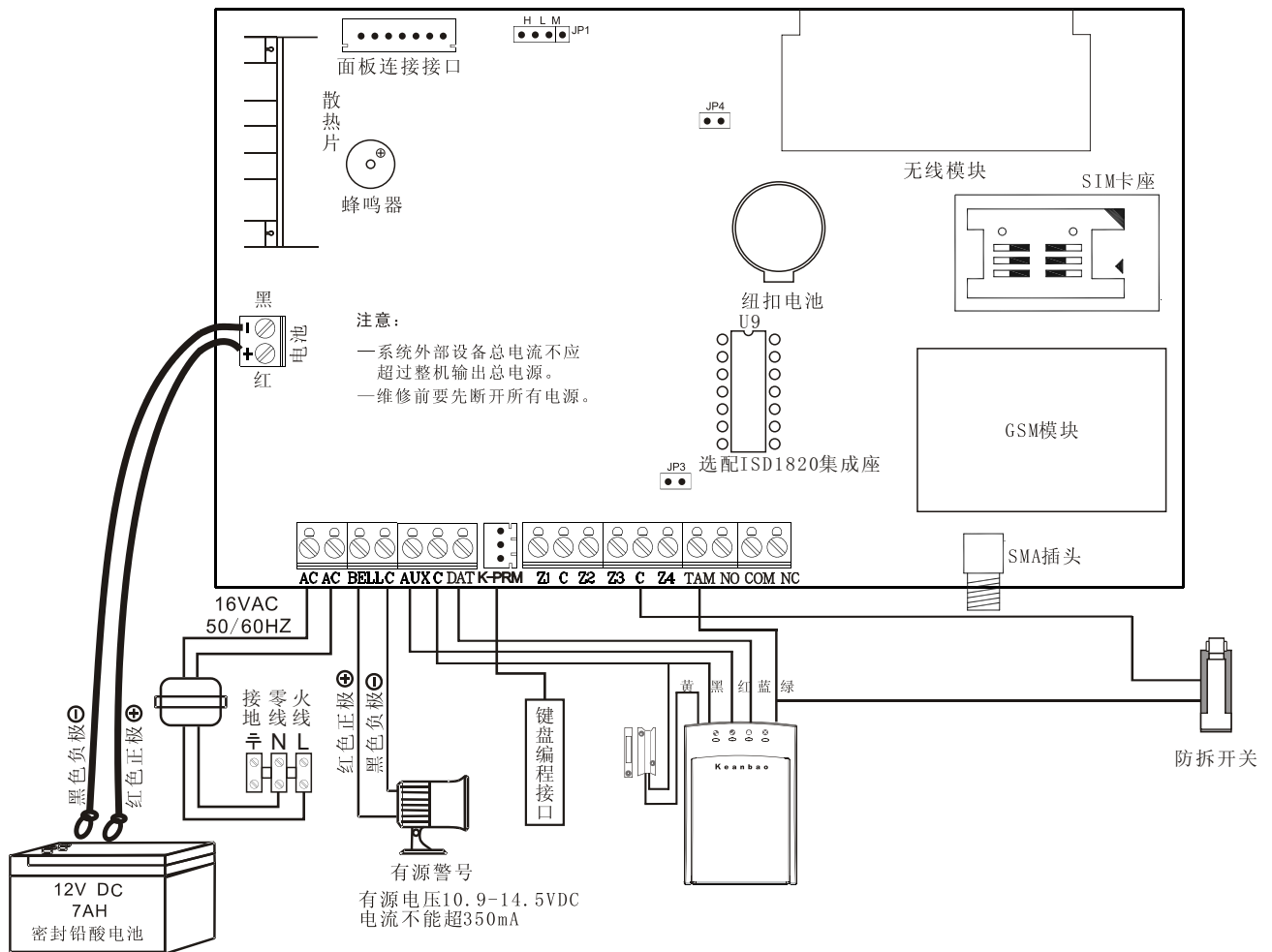

图三 主板接线图

3. 部件及接口说明

3.1 SIM卡座

SIM卡座用于安装GSM网络的手机SIM卡，每台主要必须安装一张SIM卡，方能正常工作。安装SIM卡时，首先按箭头指示方向，推开SIM卡座上的扣盖，将SIM卡面朝下，对准缺口方向，放在扣盖的插槽内，而后从反方向扣紧SIM卡座上的扣盖即可。

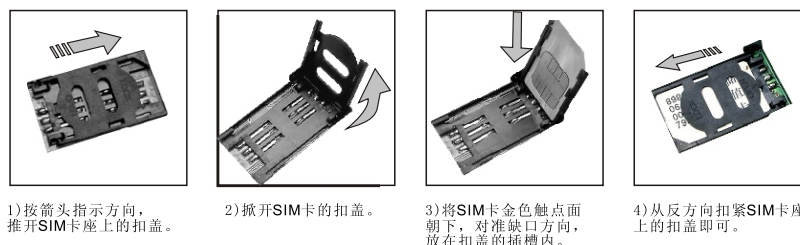

图四 SIM卡安装图

注意: 在安装SIM卡操作时，请勿触碰印制电路板上其它元器件，以免因静电造成报警主机的损坏，影响产品的正常使用。

警告: 带电插拔SIM卡，将会导致SIM卡的永久损坏!!! 请在安装SIM卡操作前，切记拔掉主机的交流电源插头和备用电池插头。

3.2 选择 SIM 卡注意以下事项

- 1) 当用户想大批量使用本系统时，事先必须先测试本地用那个运营商的网络效果比较好。
- 2) 手机卡不能设置开机密码，否则无法登录成功 GSM 网络。
- 3) 要保证这张手机卡有一定的资金余额，用于拨打报警电话或者支付发送短信时产生的费用。
- 4) SIM 卡可以是联通的也可以是移动的，但必须选择 GSM 网络信号好的网络。GSM 网络信号的好坏，直接影响报警的可靠性。
- 5) 选定一个 GSM 网络后，短信收发双方最好都选同一网络。因为，在中国移动与中国联通的短信息系统之间互传短信，比较容易造成丢失短信。

3.3 GSM 天线

取出 GSM 吸盘天线，将与 GSM 天线连接的 SMA 插头对准主板上的 SMA 插座，按顺时针方向扭动 SMA 插头上的螺丝，直到扭紧为止。

注意：GSM 天线安装的好坏，直接影响 GSM 报警模块的信号强度和功耗大小，同时也关系到对报警信息的及时传输，请在安装 GSM 天线时，务必确保扭紧 SMA 插头上的螺丝。

3.4 交流电输入

交流电源为 16V/0.8A，50/60 赫兹变压器。将变压器的次级接到主机的 AC 端子上。不要把变压器的初级接到受开关控制的电源插座上，也不要将其接到带有短路保护装置（GFI）的电路中。等所有接线都完成之后再接上交流电源。

注意：如果交流电断电超过 10 秒，主机将会提示交流断电。如果主机编程系统故障电话报警使能，则主机会发送交流电断电报告。交流恢复 10 秒以后，主机会发送交流电恢复报告。

3.5 备用电池接入

为了确保交流电断后主机还能正常工作，主机必须接上备用蓄电池如（图三）所示。将红线接头接在电池的正极，黑线接头接在负极。本主机使用 12V. 7Ah 密封铅酸蓄电池，禁止使用非充电电池或非密封铅酸电池。建议每隔两年更换一次电池。

注意：当电池电压低于 11.6V，则主机会提示电池低电。如果主机编程系统故障电话报警使能，则主机会发送电池低电报告。当电池电压低于 10.8V，则主机会切断电池供电以保护电池。在其它接线还没正确完成之前请不要把电池接上。

3.6 警号输出接线

接口 Be11&C 为警号输出端口，在主机报警时它可为警号提供 10.9V-14.5V 直流电源。这个接口电路由自恢复保险丝 F2 提供过流保护。当接口电流超过 350mA 时，保险丝 F2 将自动切断主机与警号的连接。在接警号时要注意警号极性，警号正极接在 Be11 端口，警号负极接在 C 端口如（图三）所示。

3.7 辅助电源接线

AUX 与 C 端口为不可关断电源接口，它可为需要提供电源的有线配件提供 10.9V-14.5V /300mA 不可关断的直流电源。AUX 与 C 端口由自恢复保险丝 F1 提供过流保护。

3.8 KB-A32 有线智能键盘、KB-A90 有线警示牌接线

AUX 与 C 端口为键盘与警示牌提供电源，DAT 端口是报警主机与键盘、警示牌的数据接口；本系统最多能可接入 4 个键盘，每个键盘要使用 40mA 的电流；连接键盘的电线为 22AWG (0.643mm) 铜芯线时，最长距离为 150m。

本系统可接入警示牌，每个警示牌要使用 50mA 的电流；连接警示牌的电线为 22AWG (0.643mm) 铜芯线时，最长距离为 150m。

3.9 有线防区接线

Z1-Z4&C 为 4 路有线防区接线端口，Z1-Z4 端子为防区回路正极端，C 端子为防区回路负极端。在接线时要注意探测器报警输出端口的正、负极性以免损坏相关器件，当所接的配件为手按开关或脚挑开关时，可不分正负极端。

每个防区回路可单独编程为“闭合报警”、“开路报警”或“线尾电阻”电路类型。如果防区回路被编程为“闭合报警”或“线尾电阻”电路类型，则可将探测器报警输出端子直接接到防区回路的两端。如果防区回路编程为“线尾电阻”类型，则必须在相应防区回路末端接上 2.2KΩ 电阻（包括暂时没用防区回路也必须接）。接线原则：常开型探测器和 2.2KΩ 电阻并联，常闭型探测器和 2.2KΩ 电阻串联，电阻应接在探测器端口。为防止防区回路接线被破坏（剪断、短路），最好将相应防区回路编程为“线尾电阻”类型。

如果电阻引线与外连接线用同一端口，电阻引线须与外连接线端裸铜线绞合拧紧再一同插入端口，并拧紧端口螺丝；若电阻引线与外连接线须绕接时，则必须在绕接后锡焊。另外电阻引线部分应尽量短，避免被扭曲后与其他金属线相碰造成短路。

当所接的探测器需要主机提供电源时，则可将探测器的电源输入端的正极和负极分别与主板上的 AUX 和 C 接口相接。

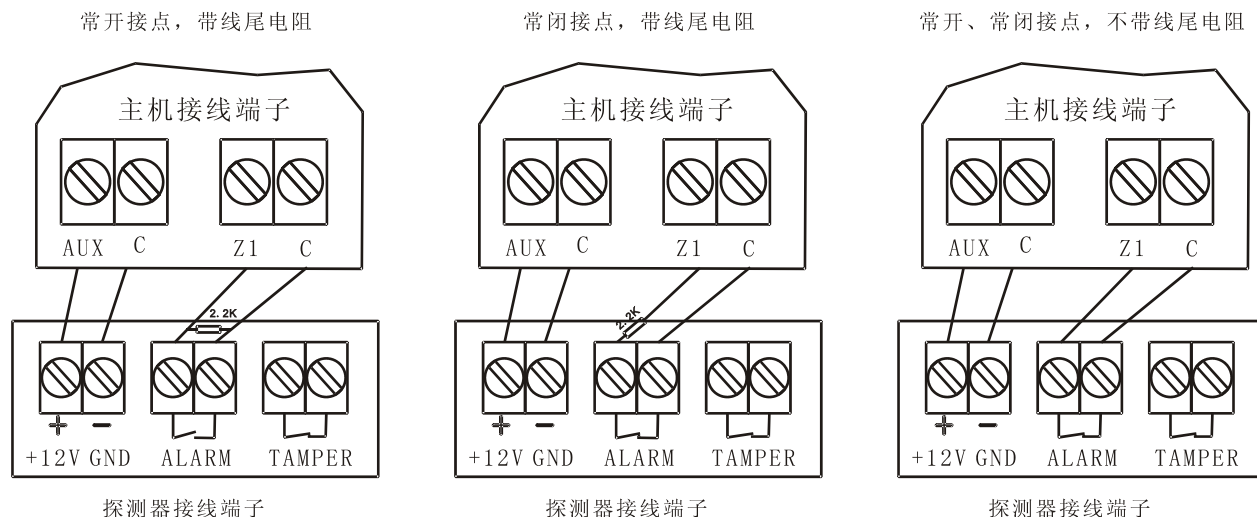

图五 有线防区接线图

3.10 可编程继电器接口

NC, NO, COM 为可编程联动输出接口，主机可设定多种事件和防区报警驱动继电器输出。NC 为常闭端，NO 常开端，COM 为公共端；该接口可接负载为 1A 120VAC/24VDC。若是被控制电器设备的功率大于接口负载时，应扩展大功率的继电器以避免损坏报警主板。

3.11 防拆接线

TAM & C 为主机防拆防区接口。箱体上可以安装一个用以防止箱盖被非法打开的开关。把防拆开关锁在箱内右角，将防拆开关上的两条线接到 TAM & C 端口上。

3.12 插针描述

插针序号	说明
JP1	当报警主机与接收中心通讯不顺畅时，可通过改变插针设置来改变发送 DTMF 的幅度大小，H 为幅度大，M 为幅度正常，L 为幅度小。
JP3	闭合时表示关闭主机防拆报警。

	悬空时表示打开主机防拆报警。
JP4	当电话远程控制及编程不顺畅时，可悬空插针来增强接收灵敏度。

四、系统调试

整理所有接线并检查接线确认无误后，再接上电池，再盖上箱盖，然后再接入交流电，然后进行相应的编程设置，最后进行系统调试，分别检验各个探测器配件是否都能正常工作并能和主机正常通讯，主机能否正确完成各项报警功能。

第四章 KB-A1799 系统使用说明

一、KB-A32 键盘使用

KB-A32 是一款与 KB-A1799 报警主机配套使用的键盘，可对报警主机进行布防、撤防、挟持报警、紧急求救等日常操作，键盘可显示主机各种系统信息和防区信息。键盘自带一个防拆接口和一个可编程扩展防区。翻盖式键盘防尘保护盖设计，外形美观时尚、简洁明晰。KB-A1799 报警主机最多可连接 4 台键盘。

1. 键盘安装

1.1 KB-A32 有线智能键盘底盖面板图和安装图

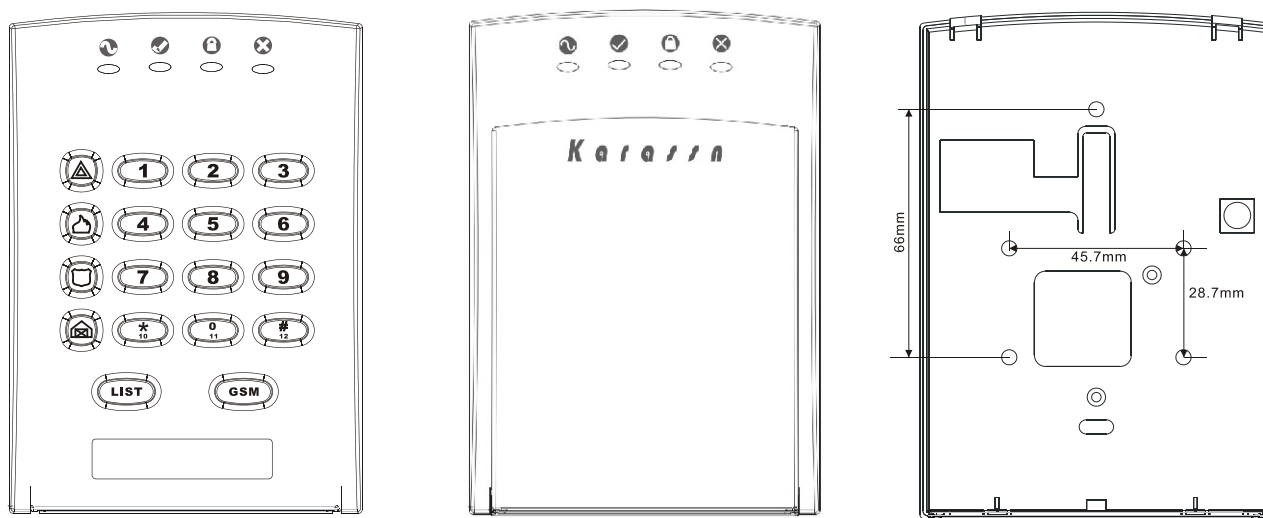

图六 键盘底盖面板图和安装图

1.2 KB-A32 有线智能键盘接线

键盘有五条带颜色的引线，其中红、黑、蓝、绿色线要和报警主机连接，另一条黄色线是键盘扩展防区接线（和黑色线形成一个防区回路）。红色线接到主机的 AUX 端，黑色线接到主机的 C 端，蓝色线接到主机的 DAT 端，绿色线接到主机的 TAM 端。

1.3 键盘扩展防区接线

每个键盘都有一个扩展防区，键盘黄色线与黑色线形成一个防区回路，可直接接有线探头或有线门磁，让主机增加一个防区。此防区可通过主机编程来实现开启与关闭。

键盘扩展防区的所有属性受有线第三防区的属性控制，键盘扩展防区的防区号为 03，状态显示与第三防区的 LED 灯共用。

1.4 键盘扩展防区触发类型 (J2)

▲ “”：键盘扩展防区为线尾电阻防区，即必须串联 2.2KΩ 的线尾电阻；

▲ “□”：键盘扩展防区为常开报警防区，不用串联 2.2KΩ 的线尾电阻；

1.5 开启/关闭此键盘的扩展防区（J3）

▲ “□”：开启此键盘的扩展防区；

▲ “■”：关闭此键盘的扩展防区；

1.6 键盘编址

键盘的编址是通过电路板上的 DIP 开关来实现，它的地址分别从 01-04。

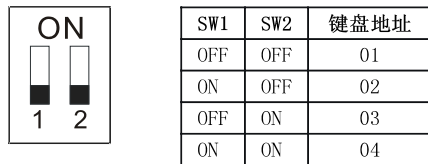

图七 拨码开关图

注意：接入系统中的每个键盘的地址应不一样，若出现重复地址时，键盘将不能正常操作与显示。

1.7 键盘按键描述

0-9、*、#键：用于编程操作及日常操作。

▲键、♥键、☎键：长按 3 秒，将紧急求救、火警、紧急匪警报警（需编程开启紧）。

☎键：旁路键。

LIST 键：查询已布防防区列表。

GSM 键：查询 GSM 模块信号。

2. 键盘 LED 灯描述

“⊙”键指示灯：报警主机电源指示灯；

“☑”键指示灯：报警主机准备指示灯；

“🔒”键指示灯：报警主机布防指示灯；

“⊗”键指示灯：报警主机故障指示灯；

“▲”键指示灯：键盘紧急求救报警；

“♠”键指示灯：键盘火警报警指示灯；

“□”键指示灯：键盘紧急匪警、遥控器紧急报警、报警主机防拆报警指示灯；

“☎”键指示灯：防区旁路指示灯；

“GSM 键”指示灯：GSM 模块工作指示灯；（当 GSM 模块初始化成功时，此灯亮起。）

“1-4 键”指示灯：第一至第四有线防区指示灯；

“5-8 键”指示灯：第一至第四无线防区指示灯；

状态	电源灯	准备灯	布防灯	故障灯	防区灯	备注
交流电故障	灭			亮		报警主机交流电断电
电池电压低	慢闪			亮		报警主机电池电压低
撤防		亮	灭			报警主机在撤防状态下，且防区都正常
防区故障		灭			亮	防区故障
布防		灭	亮			报警主机在布防状态下，没有防区报警
防区报警/防区记忆		慢闪			快闪	防区发生过报警

在家布防		灭	快闪			报警主机在在家布防状态下，没有防区报警
查询已布防防区列表			慢闪		亮	有常亮的防区表示在布防状态下(显示5秒恢复)
旁路					慢闪	防区旁路
进入编程		慢闪	慢闪	慢闪		报警主机进入编程状态下
无线防区低压				亮	超慢闪	无线探测器电池电压低
键盘数据线开路	灭	灭	灭	灭	灭	键盘口数据线开路
键盘紧急报警		慢闪				键盘上的紧急求救、火警、匪警报警
GSM故障				快闪		GSM模块故障
查询GSM信号等级				快闪	亮	有线防区灯亮的个数表示GSM信号等级(显示5秒后恢复)

3. 键盘声音描述

提示音	备注
1声“嘀…”	有按键按下 在编程状态下，无线探测器、遥控器对码成功
2声“嘀…嘀…”	系统布/撤防 在编程状态下，输入编程数据正确
5声“嘀…嘀…”	用户非法输入 用户密码错误 在编程状态下，输入编程数据错误 在编程状态下，无线探测器、遥控器重复对码
3秒连续发声	日/夜防区故障时引发的故障声 门铃声
间隔20秒，3秒发声	报警主机GSM模块故障 无线探测器电池低压
响0.5秒，停0.5秒	报警进入延时
响1秒，停1秒，最后10秒频率加快	布防延时
持续响铃	防区报警 紧急报警

4. 键盘操作指令集

功能	操作按键	备注
布/撤防	[密码][#]	带布防延时
在家布防	[密码][*][4][#]	在家列表布防
防区旁路	[密码]  [防区号][#]	有线防区号为01-04,无线防区号为05-08,键盘扩展防区号为03
清除报警记忆	[*][1][#]	
进入编程	[安装员码][*][0][#]	需要安装员码

主码进入编程	[主码][*][0][#]	只能对指令地址 01-05、56-68 进行修改
退出编程状态	[*][#]	在编程状态下
键盘启动可编程继电器输出	[密码][*][0][3][#]	需编程设置
定时查询余额功能测试	[密码][*][0][4][#]	相关的参数必须设定
紧急求救	[△] (长按 3 秒)	键盘紧急求救开启状态下
火警	[△] (长按 3 秒)	键盘火警开启状态下
紧急匪警	[□] (长按 3 秒)	键盘紧急匪警开启状态下
报警主机复位	[密码][*][6][8][#]	需操作员密码
查询 GSM 模块信号	[GSM] (长按 3 秒)	GSM 的信号等级为 0-5 级, 0 表示 GSM 没信号, 5 表示 GSM 信号满格
查询已布防防区列表	[LIST] (长按 3 秒)	已布防防区列表对应的防区灯常亮

5. 布防

5.1 正常布防

在采用正常布防前, 要求键盘准备灯必须处于长亮状态。表示所有的有线防区都处于正常状态, 这时才可使用布防。

当有有线防区故障时, 主机将不能布防, 并且会出错误提示音; 如果用户想要布防的话, 必须把故障的防区恢复正常或者开通强制布防功能。

5.2 强制布防

在有有线防区故障, 并且在布防操作期间不能恢复, 这时可以开启强制布防功能。在强制布防操作中, 故障的有线防区将会被自动旁路。如果主机旁路报警使能, 则主机会发送防区旁路报告。

注意: 进行旁路或强制布防时将暂时停用某些防区, 故请用户请查清是哪些防区故障后再进行旁路或强制布防。

在布防状态下, 被强制旁路的防区故障恢复了, 将自动取消防区旁路, 恢复原来的防区功能。如果主机旁路报警使能, 则主机会发送防区旁路恢复报告。

6. 撤防

当执行撤防操作时, 将会关闭报警声、继电器, 取消用户语音报警。

当用户连续执行 2 次撤防时, 将会清除报警记忆。

7. 防区旁路

若某个防区有故障或某个防区暂时停用, 此时又要对主机进行布防, 必须对这些防区先进行旁路, 然后再布防。

旁路种类	操作指令	键盘显示
防区旁路	[密码][旁路][防区号]	如果没有其它防区故障, 准备灯将长亮 被旁路的防区灯慢闪
取消防区旁路	[密码][旁路][防区号]	防区灯将不会慢闪

注意: 有线防区的防区号为 01-04, 无线防区的防区号为 05-08, 键盘扩展防区的防区号为 03。

系统撤防时, 被旁路的防区将自动恢复。

旁路操作必须在撤防状态下进行。

在执行防区旁路时, 必须先确认当前防区是否允许手动旁路操作。

8. 报警主机复位

执行报警主机复位操作将: 停止电话拨号动作, 清除电话事件的所有缓存, 关闭所有的外置设备, 清除所有的报警记忆。

二、中文短信操作

如果用户想对报警主机进行短信远程控制，必须把当前要发送短信的手机号码注册到短信遥控号码，短信遥控号码在编程指令地址（79-87）中设置。

短信远程控制编程状态下无效。

1. 布防

指令格式：布防

指令说明：此布防操作为全局布防操作，所有的防区将会布防，并且不受布防延时控制。

回复用户的短消息内容：

操作成功回传内容	操作失败回传内容	操作失败回传内容 2
布防操作成功！	布防操作失败！ 主机已处于布防延时状态，无法再次执行此操作。	

2. 在家布防

指令格式：在家布防

指令说明：在撤防状态下，当用户执行在家布防操作，用户设置的在家防区列表将会布防，并且不受布防延时控制。

回复用户的短消息内容：

操作成功回传内容	操作失败回传内容	操作失败回传内容 2
在家布防操作成功！	在家布防操作失败！ 主机已处于全局布防状态或布防延时状态，不能进行在家布防操作。	

3. 撤防

指令格式：撤防

指令说明：撤防操作将对所有的防区进行撤防（24小时防区除外）。

回复用户的短消息内容：

操作成功回传内容	操作失败回传内容	操作失败回传内容 2
撤防操作成功！		

4. 布撤防状态查询

指令格式：布撤防？

回复用户的短消息内容：

操作成功回传内容	操作失败回传内容	操作失败回传内容 2
X X X X年X X月X X日X X 时X X分X X秒 当前状态： [在家]布[撤]防 布防防区：1、2、3、4、5、6、 7、8	查询布撤防状态操作失败！	

5. 现场报警声

指令格式：现场报警声：开启/关闭

指令说明：本操作是开启或关闭警号、键盘蜂鸣器和主板蜂鸣器输出。当警号或蜂鸣器输出时间设置为0时，将不能开启警号或蜂鸣器输出。

回复用户的短消息内容：

操作成功回传内容	操作失败回传内容	操作失败回传内容 2
开启现场报警声设置成功！ 关闭现场报警声设置成功！	现场报警声设置失败！ 键入的指令格式错误，或者为非法字符，系统无法识别键入的内容。	

6. 联动输出

指令格式：联动输出：开启/关闭

指令说明：本操作是开启或关闭可编程继电器输出。当继电器输出时间设置为0时，将不能开启继电器输出。

回复用户的短消息内容：

操作成功回传内容	操作失败回传内容	操作失败回传内容 2
开启联动输出设置成功！ 关闭联动输出设置成功！	联动输出设置失败！ 键入的指令格式错误，或者为非法字符，系统无法识别键入的内容。	

7. 监控地点

7.1 设置监控地点

指令格式：监控地点：《少于26个字符的具体地点名称》

指令说明：您首次使用报警主机或者更换安装地点时，需要重新设置此名称，此名称一般设置为报警主机安装地点名称。

默认值：防盗专家. 科立信，提醒您注意以下事件：

回复用户的短消息内容：

操作成功回传内容	操作失败回传内容	操作失败回传内容 2
监控地点名称设置成功！ 新监控地点名称：《监控地点名称》。	监控地点名称设置失败！ 键入的指令格式错误，或者为非法字符，系统无法识别键入的内容。	

7.2 查询监控地点

指令格式：监控地点？

回复用户的短消息内容：

操作成功回传内容
监控地点名称：《监控地点名称》。

8. 防区名称

8.1 设置防区名称

指令格式：防区 X 名称：《少于12个 文字符的防区 X 名称》（注意：X 为1~8之间的任意数字，代表1~8个防区。）

指令说明：每个防区均可单独指定一个名称，防区X名称可设置为探测器或者传感器名称，也可设置为该防区的地点名称。

注意：如果设置了防区名称，那么在报警时，将用防区名称代替防区编号，向用户发送报警短信。

如果没有输入具体的防区名称字符，仅输入“防区X名称：”，将删除原有设置的名称，在报警时，将用防区编号代替防区名称。

回复用户的短消息内容：

操作成功回传内容	操作失败回传内容	操作失败回传内容 2
第X防区名称设置成功！ 新第X防区名称：《用户键入的防区名称》。 第X防区名称删除成功！ 今后本防区报警时，将用防区编号来通知。	防区名称设置失败！ 键入的指令格式错误，或者为非法字符，系统无法识别键入的内容。	防区名称设置失败！ 设置的防区名称超出系统允许设置的最大组数。

8.2 查询防区名称

指令格式：防区名称？

回复用户的短消息内容：

操作成功回传内容
防区名称（1）： 1：《防区1名称》， 2：空， 3：《防区3名称》； 防区名称（2）： 4：《防区4名称》， 5：《防区5名称》， 注意：系统回复用户短消息的内容列表数和条数，依据用户设置的具体字符数而定。

9. 系统时间

9.1 设置系统时间

指令格式：校时：

指令说明：用于给报警主机设置时间。主机的时间直接使用当前您发送短信时的时间。

默认值：2003年1月1日 12:00:00。

回复用户的短消息内容：

操作成功回传内容	操作失败回传内容	操作失败回传内容 2
校准时间成功！ 时间：X X X X年[X]X月[X]X日[X]X：[X]X：[X]X星期X。	校准时间失败！ 键入的指令格式错误，或者为非法字符，系统无法识别键入的内容。	

9.2 查询系统时间

指令格式：系统时间？

指令说明：因短信传送有一定的时延，回复的时间可能比系统时间上有几秒的误差。

回复用户的短消息内容：

操作成功回传内容
《监控地点名称》。 系统当前时间：X X X X 年[X] X 月[X] X 日[X] X：[X] X：[X] X 星期 X。

10. 查询 GSM 信号

指令格式：查询信号？

指令说明：用于查询当前GSM模块的信号等级。

注意：信号等级范围为：0-5级，0级表示没信号，GSM模块正常工作要求信号等级要为3级以上。

回复用户的短消息内容：

操作成功回传内容
当前GSM主机的信号等级为：X 级 (信号等级范围为：0-5级，0级表示没信号，GSM主机正常工作要求信号等级要为3级以上。)

11. 查询余额短信内容

11.1 设置查询余额短信内容

指令格式：查询余额：《主机所插入SIM卡运营商查询话费余额的短信内容》

指令说明：本设置是用于定时查询话费余额功能。主机通过用户事先设置的短信内容，发送给当前SIM卡运营商，然后转发运营商回复信息给用户。

注意：查询话费余额的短信内容，请咨询当地移动网络运营商。

用户在获取后查询话费余额的短信内容，请事先在自己的手机测试一下，方可进行查询余额短信内容设置。

回复用户的短消息内容：

操作成功回传内容	操作失败回传内容	操作失败回传内容 2
查询余额设置成功！ 新查询话费余额短信内容：《查询话费余额的短信内容》。	查询余额设置失败！ 键入的指令格式错误，或者为非法字符，系统无法识别键入的内容。	

11.2 查询余额短信内容

指令格式：查询余额？

回复用户的短消息内容：

操作成功回传内容
查询话费余额短信内容：《查询话费余额的短信内容》[空]

12. 报警短信格式

系统事件短信格式	防区警情短信格式
----------	----------

《监控地点名称》 X X X X年X X月X X日X X时X X分X X 秒 系统事件 警情：警情内容	《监控地点名称》 X X X X年X X月X X日X X时X X分X X秒 防区：主机（或者防区编号） [防区名称] 警情：警情内容
---	---

用户警情短信格式	键盘警情短信格式
《监控地点名称》 X X X X年X X月X X日X X时X X分X X 秒 用户：主机（或者用户编号） 警情：警情内容	《监控地点名称》 X X X X年X X月X X日X X时X X分X X秒 键盘：主机（或者键盘编号） 警情：警情内容

三、 飞信操作

如果用户想对报警主机进行飞信远程控制，必须把当前要飞信的手机号码注册到短信遥控号码，短信遥控号码在编程指令地址（79-87）中设置。

1. 设置说明

如果您为移动手机客户，建议使用飞信方式设置和操作，可节省日常操作的费用。首次使用飞信须按以下步骤操作：

- 1) 准备两张移动手机卡，一张作为编程用，一张作为报警用；
- 2) 把准备安装在报警主机上使用的移动手机卡安装在用户手机 1 上；
- 3) 下载飞信软件并安装在电脑或用户手机 2 上，作为编程用；
- 4) 用用户手机 2 的移动号码注册一个飞信帐号；
- 5) 登录飞信帐号，并添加报警主机上 SIM 卡号码为飞信好友，通过用户手机 1 回复确认加入好友；
- 6) 把 SIM 卡插回报警主机上，即可通过飞信对报警主机进行远程控制。

2. 操作说明

所有飞信操作短信内容，请参数《中文短信操作》这一节具体说明。

四、系统功能简述

1. 操作员属性

1.1 只有布防功能

只能执行布防功能，不能执行其他功能。

1.2 只有布防、撤防、旁路功能

只能执行布防、撤防、旁路功能，不能执行其他功能。

1.3 开通所有权限

能输入所有指令，还能旁路、布防、撤防、测试系统及复位系统。

1.4 主码，最高权限

能输入所有指令，增加或更改其它操作员密码，更改主机的时间和日期，更改定时布、撤防时间，还能旁路、布防、撤防、测试系统及复位系统。

2. 防区属性

0 型 无用

本防区不使用。

1 型 出/入口延时防区

本防区用于主要入口/出口路线（例如正门，主要入口）。该防区在布防后外出延时结束时生效，必须在延时结束前对系统撤防，否则会发出报警。键盘会在进入延时时间里发出蜂鸣声（作为撤防系统的提示信号）。

2 型 周边防区

用于外部门或窗，在遭到破坏时做出紧急报警，没有进入延时。

3 型 内部防区（跟随报警）

用于出/入防区首先触发而需要进入延时的地方。多设在休息室或大厅内（或移动探测器），这是用户用键盘对系统撤防的必经之处。如果出/入防区没有首先触发，该防区触发后会立即报警。如果出入防区首先触发，该防区的延时时间与出入防区一致。

4 型 日/夜防区（撤防时警告，布防时报警）

用于装有薄箔保护的门、窗（如商店），或“敏感”地区，如商品库、药品仓库等等，或者其它需要密切注意的区域。在撤防状态下，触发该防区键盘会发出快速蜂鸣声响；用于破门而入或其它事故（如传感器失效或薄箔门破碎）；布防状态下，触发该防区会触发报警，键盘和警号会发出警报。

5 型 24 小时无声报警

该防区类型一般使用于紧急按钮（例如银行、珠宝柜台），它可触发警报并报送到中心站，该防区会显示在键盘上，但不会发出警报声响。该防区不受布/撤防影响。

6 型 24 小时有声报警

该类型常使用于紧急按钮，它除向中心站发出警报外，还形成有声警报（例如床边应急报警）。该类型防区触发时会引发警号、键盘报警及显示。该防区不受布/撤防影响。

7 型 内部防区（延时）

该型与 3 型相似，只是不论出/入防区是否首先触发情况，都从该防区被触发时开始提供进入延时，不马上触发报警。

8 型 火警防区

用于装有烟雾探测器、热探测器的 24 小时设防的区域。防区触发会发出火警信号，键盘显示防区号并触发警号发声，同时向中心站报告。该防区不受布/撤防影响。

9 型 气感防区

用于装有煤气探测器、其它气体探测器的 24 小时设防的区域。防区触发会发出报警信号，键盘显示防区号并触发警号发声，同时向中心站报告。该防区不受布/撤防影响。

A 型 医疗防区

用于装有紧急按钮、其它紧急求助设备的 24 小时设防的区域。防区触发会发出报警信号，键盘显示防区号并触发警号发声，同时向中心站报告。该防区不受布/撤防影响。

B 型 门铃防区

该型与 4 型相似，只是无论在布/撤防状态下，触发该防区时键盘会发出快速蜂鸣声响，不会输出报警。

C 型 防盗防区

用于内部门或窗，在遭到破坏时做出紧急报警，没有进入延时。

D 型 关门布防防区

该防区类型只用于有线防区，一般用于商店卷闸门、外部大门。该防区由故障变为正常时自动布防（受布防延时控制），该防区由正常变为故障时报警（此时该防区类型为出/入口延时防区）。

E 型 巡更测试防区

该防区类型只用于有线防区，一般用于接有线巡更设备，不受布/撤防控制，防区被触发将发送巡更事件上报给接警中心，并且警号和键盘蜂鸣器将响一声。

F 型 钥匙布撤防防区

该防区类型只用于有线防区，一般用于布撤防锁、有线防区。该防区由故障变为正常时主机自动布防；该防区由正常变为故障时主机自动撤防。

3. 邻居代拨号

邻居代拨号主要用于当本地主机出现 GSM 模块故障时，转发报警信息给邻居主机，让邻居主机帮忙把报警信息上传给中心或用户。

注意：邻居代拨号在指令地址 76 中设置。

当本地主机正在上报警情时，将不接收邻居主机转发的警情。

如果邻居主机发送是报警警情时，本地主机也会拨打用户。

当主机要使用邻居代拨号功能时，必须把无线警号关闭。

邻居主机 1 次只能接收 1 条警情，要等待邻居主机上报完的警情，才会接收下一条警情。

4. 短信远程控制

用户可以通过短信对报警主机进行远程控制或一些日常操作。但是用户必须事先把当前要发送的短信的手机号码注册到报警主机指令地址（79-87）短信遥控号码中，否则用户将会操作不成功。

5. 联网接警中心远程控制

用户可以通过联网接警中心对报警主机进行远程控制。报警主机必须设置指令地址 31 中的远程振铃次数和设置指令地址 36 中远程遥控控制功能，联网接警中心才能对报警主机进行远程控制。

本系统只支持主动连接方式，就是联网接警中心软件呼叫报警主机，报警主机响应后立即摘机进行数据通信，实现远程连接。（报警主机在编程状态下，此连接方式无效）

联网接警中心怎样对报警主机进行远程控制具体操作，用户请参考联网接警中心使用说明。

注意：联网接警中心软件与报警主机没有正常连接或密码未通过验证，远程编程及布/撤防都不能操作。

联网接警中心软件与报警主机在远程连接中，报警主机不会上报任何事件信息（远程布/撤防除外），只有远程连接断开后，报警主机才上报事件信息。因此建议远程连接时间不宜过长，以避免延误警情处理。

6. 交叉防区逻辑

本系统支持 1 组有线防区交叉逻辑和 1 组无线防区逻辑。交叉防区逻辑是由两个不同的防区、交叉时间、触发次数组成。以下是几种交叉逻辑关系：

- ▲ 当其中一个防区被触发时，启动交叉时间计时。在交叉时间内，另外一个防区也被触发时，将引发两个防区的报警；如另一个防区在交叉时间内没有被触发，将不引发报警。
- ▲ 在交叉时间内，某个防区连续触发次数超过事先设定的次数，也当作报警。
- ▲ 在交叉时间内，某个防区一直处于触发状态下，也当作报警。（有线防区才有此功能）
- ▲ 如果两个防区号输入相同时，此防区连续触发次数超过事先设定的次数 2 倍或一直处于触发状态，也当作报警。

注意：交叉防区不计报警进入延时时间，只计防区的触发次数。

24 小时防区可以设为交叉防区。

7. 定时查询话费

定时查询话费余额功能是主机通过发送用户事先设置的查询话费余额短信内容，发送给当前 SIM 卡运营商，等待运营商回复相关的话费余额短信，然后主机再把短信转发给用户。

注意：用户要使用这个功能时，必须设置查询话费余额短信内容、指令地址 88 定时话费查询时间、指令地址 89 话费定时查询报告对应的号码组等参数。

用户一般不用设定指令地址 90-92 运营商话费查询号码，系统会自动识别运营商，只有当运营商话费查询号码改变时，才要设定新的号码。

系统优先使用运营商话费查询号码，只有当运营商话费查询号码为空时，系统才会根据识别到运营商，生成话费查询号码。

所有的相关参数都设置完成时，请用[密码][*][0][4][#]测试定时查询话费余额是否能正常工作。

移动网络话费查询号码为：10086；联通网络话费查询号码为：10010。

8. 巡更测试

本系统支持无线巡更器和有线巡更设备，有线巡更通过接入有线防区来进行使用的。用户还可在指令地址 35 中设定巡更测试时，对处于撤防的主机进行布防操作和对正在报警的主机进行关闭现场报警声控制。

9. 接警中心

本系统支持ADEMCO Contact ID和Karassn接警中心。Contact ID协议采用4位账号；Karassn协议采用6位账号，并且在软件可显示报警主机的布防防区列表。

用户要上传警情到接警中心时，必须设置接警电话号码(指令地址05-28),接警电话类型(指令地址29),用户账号(指令地址30)。

10. 零话费布撤防

本系统支持零话费布撤防警情上传中心，接警中心通过识别报警主机的来电号码来确定是那台报警主机布撤防。报警主机通过识别接警中心发送过来的回铃音，来确定报警主机是否上传成功。用户可设定多组零话费布撤防类型的接警电话号码。

用户使用零话费布撤防功能时，必须设置接警电话号码(指令地址 05-28)，接警电话类型(指令地址 29)。

五、日常操作指南

1. 遥控器

- ▲ 布防键用于全局布防操作；
- ▲ 撤防键用于撤防操作；
- ▲ 在家布防键用于在家布防操作；
- ▲ 紧急键用于紧急报警，按此键主机将发生紧急报警（现场报警并拨打所有电话报警）；

2. 操作密码

2.1 安装员码

用来进入安装设置状态，在该状态下，可对该系统的所有编程项进行设置。该密码出厂设置为 012345。

2.2 操作员密码



最多可设置 4 个操作员密码（出厂时，只开启 1#和 2#操作员密码，操作密码为 1234 和 2234），操作员的布/撤防、旁路等操作受操作员的布防类型控制；分地址为 01-04 号遥控器的布/撤防操作分别受 1#-4#操作员的布防类型控制。

2.3 挟持码

每个操作员密码最后一位数字加“1”便组成了挟持码（当最后一位数字为 9 时，加 1 后便输入 0，不计进位）。当用户遭挟持时，用户通过输入挟持码撤防系统，主机表面消除报警，但主机还是把报警信息通过 GSM 无线网络把警情传送出去。

3. 布防/撤防操作

3.1 用遥控器对报警主机进行“布/撤防”；

全局布防按遥控器上的键，在家布防按遥控器上的键，撤防按遥控器上的键。

3.2 用键盘对报警主机进行“布/撤防”；

在主机待机状态下，输入四位操作员密码后再按一下#键，如果输入的密码与已设置的操作员密码相同时，主机由原来的撤防状态转为布防状态；反之，从布防状态转为撤防状态。

3.3 通过设置定时自动布/撤防来对报警主机不同分区进行“布/撤防”操作；

3.4 通过远程电话和操作员密码实现远程遥控“布/撤防”；

3.5 用短信、飞信对报警主机进行远程“布/撤防”；

3.6 用联网接警中心对报警主机进行远程“布/撤防”，

注意：当报警主机受理布防操作时，报警主机发出“嘀…嘀…”两声提示音，“布防”指示灯亮起；当报警主机受理撤防操作时，报警主机发出“嘀…嘀…”两声提示音，“布防”指示灯熄灭；如果报警主机设置了布防延时时间，执行布防操作时，报警主机进行布防延时状态，在此期间能听到“响1秒，停1秒，最后10秒频率加快”提示音，提示人员尽快离开现场。布防延时结束后，提示音停止，报警主机进入“布防”状态。

4. 报警操作

4.1 防盗报警

防区类型设置为“出/入延时防区”、“周边防区”、“内部防区（跟随报警）”、“日/夜防区”、“内部防区（延时）”、“防盗防区”的防区，只有报警主机在布防的状态下这些防区才处于警戒状态。所以，当您离开住宅或工作场所时，要记住将报警主机布防。这样一旦有盗贼入室作案，报警主机就会发生报警。

4.2 紧急报警

当您在系统防范区域内突然遇见紧急情况，您可触发相关“紧急按钮”、按遥控器上的键或键盘上的紧急按钮，这样主机接收到信号后便会发生紧急报警（开启现场报警声及蜂鸣器报警声，会拨打所有设置的电话，把紧急报警信息传送出去。

4.3 挟持报警

当遭匪徒挟持要求将系统撤防，这时可在主机面板上输入挟持码来撤防系统，这样主机撤防表面恢复正常，但同时主机还是会拨打所有中心的电话，把遭挟持的报警信息传送出去。

5. 接警操作

5.1 AD MCO Contact ID 接警中心自动接警；

5.2 人工接警操作

当报警电话打入时，提机后可听到报警语音，之后停顿5秒钟。在这期间，你可在电话机或手机键盘输入指令（指令参见附表1）；若你提机后没进行任何操作（对报警主机执行任何一个操作，报警主机将确定此次报警接警成功），主机播放完三遍报警语音后自动挂机，过会儿主机可能将再次拨打您的电话报警；

注意：开启现场监听时，主机默认把警号和蜂鸣器强制关闭。

若60秒内没有执行任何的操作，主机将自动挂机；

6. 电话远程控制

在异地通过电话或手机拨打与报警主机的手机号码，响完预设的振铃次数后，报警主机自动提机；在异地这边可听到“嘟…”的一声的短音；这时可在电话或手机键盘上输入[四位操作员密码]+[#号键]，密码正确则可听到“嘟…”的一声的短音，接着便可以执行您想要的相关操作（指令参见附表1）；若60秒内没有执行任何的操作，主机将自动挂机。

附表1：

指令操作	指令定义		指令操作	指令定义
1#	布防操作		2#	撤防操作
3#	开启现场报警声音		4#	开启/关闭现场监听
6#	开启联动设备		7#	关闭联动设备
8#	关闭现场报警声音		0#	挂机

六、系统上电

1. GSM 模块初始化

GSM 模块初始化成功时，键盘的“GSM 键”指示灯会长亮。如果在上电 5 分钟之内，GSM 模块初始化没成功，主机将会提示 GSM 模块故障，如果主机编程系统故障电话报警使能，则主机会发送 GSM 模块故障报告。

当 GSM 模块故障后，主机将每隔 1 小时重新初始化 GSM 模块。

2. 警情处理

GSM 模块未初始化成功时，主机将不记录报警警情，只有当 GSM 模块初始化成功后，主机才会记录报警警情。

GSM 模块未初始化成功时，键盘、遥控器都能正常操作，交流电故障和电池低电只有在 GSM 模块初始化成功后，才会进行检测。

第五章 编程操作说明

本系统可根据用户需要进行灵活的编程设置。为了使本系统发挥最佳的性能，敬请用户仔细阅读本部分说明，并对系统进行相应的编程设置，以便系统更好达到您所防范的目的。

一、出厂设置

注意：在报警主机上电之前，每个有线防区必须先接上一个 2.2K 的电阻。

密码

安装员码：012345

1#操作员密码：1234

2#操作员密码：2234

挟持报警：关闭

布防类型：不可强制布防，防区必须正常或旁路时才可布防

防区

防区 01：出/入口延时防区 - 线尾电阻

防区 02：防盗防区 - 线尾电阻

防区 03：内部防区（延时）- 线尾电阻

防区 04：24 小时有声报警 - 线尾电阻

防区 05：防盗防区

防区 06：防盗防区

防区 07：防盗防区

防区 08：防盗防区

键盘扩展防区：关闭

时间

布防延时：15 秒

报警进入延时：15 秒

警号输出时间：5 分钟

键盘蜂鸣器输出时间：5 分钟

继电器输出时间：5 分钟

系统控制

关闭用户挟持功能

用户巡更时，不触发主机布防和消警；

开启 GSM 模块故障时蜂鸣器提示

关闭键盘扩展防区
 开启遥控器紧急按键操作
 关闭电话远程遥控编程
 不可强制布防，防区必须正常或旁路时才可布防
 关闭上电后 1 分钟延时
 开启键盘上的紧急求救、火警、紧急匪警功能
 关闭无线警号
 可编程继电器输出方式为单稳态输出
 关闭远程遥控控制功能

二、键盘编程操作

报警主板供电之前所有的接线必须完成，只能在报警主机撤防且没有报警的状态下才能进入编程。

1. KB-A32 有线智能键盘地址编程

掀开键盘后盖，通过键盘电路板上的拨码开关来改变键盘地址。每次改变键盘地址时，应先把报警主机的交流电与后备电池关掉，等键盘地址修改后才可重新上电。

注意：同时接入同一台报警主机的两个键盘地址一样的话，报警主机和键盘将不能正常工作。

2. 开始键盘编程

在撤防且没有报警的状态下，键入[安装员码][*][0][#]，安装员码出厂设置值为 012345，键盘上的准备灯、布防灯、故障灯同时闪烁，则表示已经进入编程状态。

3. 使用 KB-A32 有线智能键盘编程

使用键盘编程，要修改某一指令地址编程数据，先输入 2 位的地址码，跟着输入想要编程数据，然后按[#]保存编程数据；这时键盘蜂鸣器响 5 声，表示用户输入编程数据错误，请用户重新输入；如键盘蜂鸣器响 2 声，表示用户输入编程数据正确。

4. 退出报警主机编程

完成报警主机编程后，按[*][#]键退出编程状态；如果在五分钟以内不按任何键的话，报警主机将自动退出编程状态。

三、电话远程编程操作

本系统还可以通过异地电话拨入的方式，远程对报警主机进行编程设置。

1. 相关参数设置

用户必须把指令地址 31 的远程振铃次数设为非零值和开启指令地址 35 项中的电话远程编程功能。

2. 进入编程

相关参数设置完成后，拨打报警主机的手机号码，响完预设的振铃次数后，报警主机自动提机。这时输入[六位安装员码]+[#号键]，安装员码出厂设置值为 012345。如果主机撤防且没有报警的状态下，系统将进入编程状态，键盘上的准备灯、布防灯、故障灯同时闪烁。

3. 编程操作

进入编程后，要修改某一指令地址编程数据，先输入 2 位的地址码，跟着输入想要编程数据，然后按[#]保存编程数据；如果听到“嘟…”的一声的长音，表示用户输入编程数据错误，请用户重新输入；如果听到“嘟…”的一声的短音，表示用户输入编程数据正确。

4. 退出编程

完成报警主机编程后，按[*][#]键退出编程状态；如果在五分钟以内不按任何键的话，报警主机将自动退出编程状态，并且挂断电话。

四、编程数据转换

编程转换	
16 进制数	按键输入
A	*0
B	*1
C	*2
D	*3
E	*4
F	*5

五、编程项目表

指令地址	编程项目	指令地址	编程项目
00	安装员码	56	遥控器对码
01-04	1#-4#操作员的布防类型及操作密码	57	探测器对码
05-07	第一组接警电话号码	58	巡更器对码
08-10	第二组接警电话号码	59-60	设定实时时钟
11-13	第三组接警电话号码	61	定时布/撤防(1)
14-16	第四组接警电话号码	62	定时布/撤防(1)对应星期列表
17-19	第五组接警电话号码	63	定时布/撤防(1)对应有线防区列表
20-22	第六组接警电话号码	64	定时布/撤防(1)对应无线防区列表
23-25	第七组接警电话号码	65	定时布/撤防(2)
26-28	第八组接警电话号码	66	定时布/撤防(2)对应星期列表
29	接警电话号码类型	67	定时布/撤防(2)对应有线防区列表
30	用户账号	68	定时布/撤防(2)对应无线防区列表
31	拨号次数, 远程设置振铃次数	69	定期测试
32	布防延时时间, 报警进入延时时间	70	有线交叉防区逻辑
33	警号输出时间, 报警时蜂鸣器输出时间, 可编程继电器输出时间	71	无线交叉防区逻辑
34	可编程继电器输出对应事件	72	通信失败重拨
35	系统控制(一)	76	邻居代拨号设置
36	系统控制(二)	77	DTMF 的发送长度
37	事件上报开关(一)	78	录音操作
38	事件上报开关(二)	79-81	第一组短信遥控号码
39	事件上报对应的号码组	82-84	第二组短信遥控号码
40	警号输出对应事件	85-87	第三组短信遥控号码
41-44	有线防区控制与开关	88	定时话费查询时间
47-50	无线防区控制与开关	89	话费定时查询报告对应的号码组
53-54	留守布对应防区列表	90-92	运营商话费查询号码
55	设置无线警号地址码	99	恢复出厂设置

六、编程项目

指令地址 00：安装员码

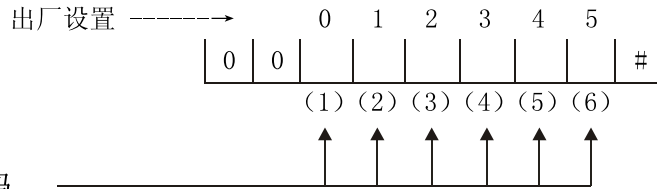

数据位 (1) - (6)：安装员码
在 0-9 中取值，必须是 6 位数

指令地址 01-04：操作员的布防类型及操作密码

指令地址 01 = 1#操作员
指令地址 03 = 3#操作员

指令地址 02 = 2#操作员
指令地址 04 = 4#操作员

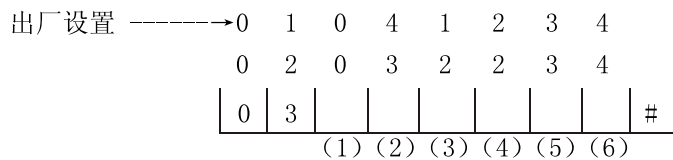

数据位 (1) - (2)：操作员的布防类型

- 00 = 不开启此操作员；
- 01 = 只有布防功能；
- 02 = 只有布防、撤防、旁路功能；
- 03 = 开通所有权限；
- 04 = 主码，最高权限；

数据位 (3) - (6)：操作员的操作密码

在 0-9 中取值，必须是 4 位数

注意：分地址为 01-04 的遥控器分别受 1#-4#的操作员的布防类型控制。

指令地址 05-07：第一组接警电话号码

指令地址 05：第一组接警电话号码（数据位 1-6）

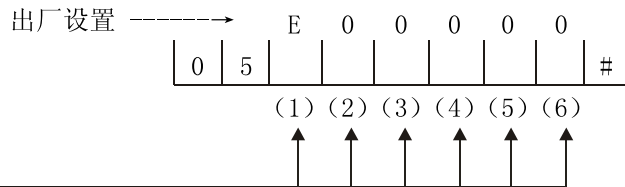

数据位 (1) - (6)：

0-9 = 欲拨号码； *4 = 号码结束符； *5 = 拨打分机号码；

注意：必须以*4为号码结束符，剩下的位添0，0在实际使用中没有被拨出。

如果要删除号码时，请在第一位中输入*4，剩下的位添0。

指令地址 06：第一组接警电话号码（数据位 7-12）

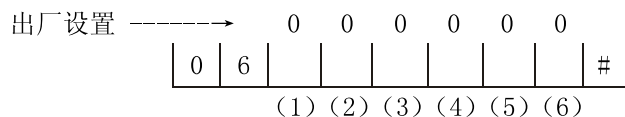

<p>指令地址 07: 第一组接警电话号码 (数据位 13-18)</p> <div style="text-align: center; margin: 10px 0;"> <p>出厂设置 -----></p> <table style="margin: auto; border-collapse: collapse;"> <tr> <td style="border: 1px solid black; padding: 2px 5px;">0</td> <td style="border: 1px solid black; padding: 2px 5px;">7</td> <td style="border: 1px solid black; padding: 2px 5px;">0</td> <td style="border: 1px solid black; padding: 2px 5px;">0</td> <td style="border: 1px solid black; padding: 2px 5px;">0</td> <td style="border: 1px solid black; padding: 2px 5px;">0</td> <td style="border: 1px solid black; padding: 2px 5px;">0</td> <td style="border: 1px solid black; padding: 2px 5px;">0</td> <td style="border: 1px solid black; padding: 2px 5px;">#</td> </tr> <tr> <td style="text-align: center;">(1)</td> <td style="text-align: center;">(2)</td> <td style="text-align: center;">(3)</td> <td style="text-align: center;">(4)</td> <td style="text-align: center;">(5)</td> <td style="text-align: center;">(6)</td> <td colspan="3"></td> </tr> </table> </div> <p>出厂设置: 所有的接警电话号码出厂设置为空。</p>	0	7	0	0	0	0	0	0	#	(1)	(2)	(3)	(4)	(5)	(6)							
0	7	0	0	0	0	0	0	#														
(1)	(2)	(3)	(4)	(5)	(6)																	
指令地址 08-10: 第二组接警电话号码																						
指令地址 11-13: 第三组接警电话号码																						
指令地址 14-16: 第四组接警电话号码																						
指令地址 17-19: 第五组接警电话号码																						
指令地址 20-22: 第六组接警电话号码																						
指令地址 23-25: 第七组接警电话号码																						
指令地址 26-28: 第八组接警电话号码																						
<p>指令地址 29: 接警电话号码类型</p> <div style="text-align: center; margin: 10px 0;"> <p>出厂设置 -----></p> <table style="margin: auto; border-collapse: collapse;"> <tr> <td style="border: 1px solid black; padding: 2px 5px;">2</td> <td style="border: 1px solid black; padding: 2px 5px;">9</td> <td style="border: 1px solid black; padding: 2px 5px;">0</td> <td style="border: 1px solid black; padding: 2px 5px;">0</td> <td style="border: 1px solid black; padding: 2px 5px;">0</td> <td style="border: 1px solid black; padding: 2px 5px;">0</td> <td style="border: 1px solid black; padding: 2px 5px;">0</td> <td style="border: 1px solid black; padding: 2px 5px;">0</td> <td style="border: 1px solid black; padding: 2px 5px;">0</td> <td style="border: 1px solid black; padding: 2px 5px;">0</td> <td style="border: 1px solid black; padding: 2px 5px;">#</td> </tr> <tr> <td style="text-align: center;">(1)</td> <td style="text-align: center;">(2)</td> <td style="text-align: center;">(3)</td> <td style="text-align: center;">(4)</td> <td style="text-align: center;">(5)</td> <td style="text-align: center;">(6)</td> <td style="text-align: center;">(7)</td> <td style="text-align: center;">(8)</td> <td colspan="3"></td> </tr> </table> </div> <div style="margin-top: 10px;"> <p>数据位 (1): 第一组接警电话号码的接警类型</p> <ul style="list-style-type: none"> 0 = 用户普通电话和移动手机语音接警; 1 = ADEMCO Contact ID 接警中心接警; 2 = 零话费布防上报中心; 3 = 零话费撤防上报中心; 4 = Karassn 通讯格式; 5 = 用户短信报警; 6 = 禁止拨号; <p>数据位 (2): 第二组接警电话号码的接警类型</p> <p>数据位 (3): 第三组接警电话号码的接警类型</p> <p>数据位 (4): 第四组接警电话号码的接警类型</p> <p>数据位 (5): 第五组接警电话号码的接警类型</p> <p>数据位 (6): 第六组接警电话号码的接警类型</p> <p>数据位 (7): 第七组接警电话号码的接警类型</p> <p>数据位 (8): 第八组接警电话号码的接警类型</p> </div> <p>注意: 若此组号码设为零话费布/撤防上报中心时, 其它事件将不拨打此组号码。</p>	2	9	0	0	0	0	0	0	0	0	#	(1)	(2)	(3)	(4)	(5)	(6)	(7)	(8)			
2	9	0	0	0	0	0	0	0	0	#												
(1)	(2)	(3)	(4)	(5)	(6)	(7)	(8)															
<p>指令地址 30: 用户账号</p> <div style="text-align: center; margin: 10px 0;"> <p>出厂设置 -----></p> <table style="margin: auto; border-collapse: collapse;"> <tr> <td style="border: 1px solid black; padding: 2px 5px;">3</td> <td style="border: 1px solid black; padding: 2px 5px;">0</td> <td style="border: 1px solid black; padding: 2px 5px;">0</td> <td style="border: 1px solid black; padding: 2px 5px;">0</td> <td style="border: 1px solid black; padding: 2px 5px;">0</td> <td style="border: 1px solid black; padding: 2px 5px;">0</td> <td style="border: 1px solid black; padding: 2px 5px;">0</td> <td style="border: 1px solid black; padding: 2px 5px;">#</td> </tr> <tr> <td style="text-align: center;">(1)</td> <td style="text-align: center;">(2)</td> <td style="text-align: center;">(3)</td> <td style="text-align: center;">(4)</td> <td style="text-align: center;">(5)</td> <td style="text-align: center;">(6)</td> <td colspan="2"></td> </tr> </table> </div> <div style="margin-top: 10px;"> <p>数据位 (1) - (6): 用户账号</p> <p>在 0-F 中取值, 必须是 6 位数。</p> <p>数据位 (1) - (6): Karassn 协议用户账号</p> <p>数据位 (3) - (6): ADEMCO Contact ID 用户账号</p> </div>	3	0	0	0	0	0	0	#	(1)	(2)	(3)	(4)	(5)	(6)								
3	0	0	0	0	0	0	#															
(1)	(2)	(3)	(4)	(5)	(6)																	

指令地址 31：拨号次数，远程设置振铃次数

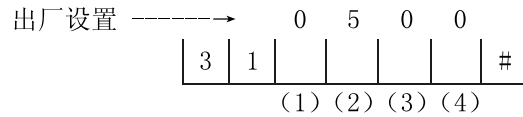

数据位 (1) - (2)：拨号次数

00 = 关闭电话拨号报警功能；

01-15 = 拨号次数为 1-15 次；

数据位 (3) - (4)：远程设置振铃次数

00 = 关闭远程设置；

01-15 = 远程设置振铃次数为 01-15 次；

指令地址 32：布防延时时间，报警进入延时时间

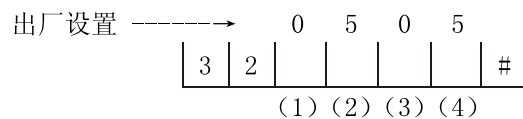

数据位 (1) - (2)：布防延时时间

00 = 系统关闭布防延时；

01-99 = 布防延时的时间为 (01-99) * 3 秒；

数据位 (3) - (4)：报警进入延时时间

00 = 系统关闭报警进入延时；

01-99 = 报警进入延时的时间为 (01-99) * 3 秒；

指令地址 33：警号输出时间，报警时蜂鸣器输出时间，可编程继电器输出时间

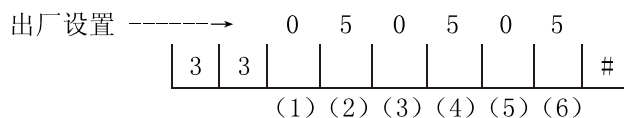

数据位 (1) - (2)：警号的输出时间

00 = 报警时关闭警号输出；

01- 99 = 报警时警号输出时间为 (01-99 分钟)；

数据位 (3) - (4)：报警时蜂鸣器输出时间

00 = 报警时关闭键盘蜂鸣器输出；

01-99 = 报警时键盘蜂鸣器输出时间为 (01-99 分钟)；

数据位 (5) - (6)：可编程继电器输出时间

00 = 可编程继电器不输出；

01-99 = 可编程继电器输出时间为 (01-99 分钟)；

指令地址 34: 可编程继电器输出对应事件

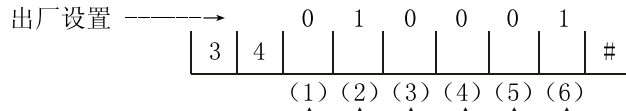

- 数据位 (1): 布防对应可编程继电器输出
 - 0 = 系统布防时, 可编程继电器不输出;
 - 1 = 系统布防时, 可编程继电器输出;
- 数据位 (2): 系统报警对应可编程继电器输出
 - 0 = 系统报警时, 可编程继电器不输出;
 - 1 = 系统报警时, 可编程继电器输出;
- 数据位 (3): 交流电故障对应可编程继电器输出
 - 0 = 主机交流电故障时, 可编程继电器不输出;
 - 1 = 主机交流电故障时, 可编程继电器输出;
- 数据位 (4): 主机电池电压低对应可编程继电器输出
 - 0 = 主机电池电压低时, 可编程继电器不输出;
 - 1 = 主机电池电压低时, 可编程继电器输出;
- 数据位 (5): GSM 模块故障对应可编程继电器输出
 - 0 = GSM 模块故障时, 可编程继电器不输出;
 - 1 = GSM 模块故障时, 可编程继电器输出;
- 数据位 (6): 键盘启动对应可编程继电器输出
 - 0 = 关闭键盘启动可编程继电器输出操作;
 - 1 = 开启键盘启动可编程继电器输出操作;

注意: 系统报警包括键盘按键报警、主机防拆报警、遥控器报警。

指令地址 35: 系统控制(一)

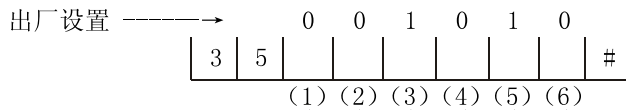

- 数据位 (1): 用户挟持功能
 - 0 = 关闭用户挟持功能;
 - 1 = 开启用户挟持功能;
- 数据位 (2): 巡更时, 触发主机布防和消警
 - 0 = 用户巡更时, 不触发主机布防和消警;
 - 1 = 用户巡更时, 处于撤防状态的主机将布防;
用户巡更时, 关闭主机报警声;
- 数据位 (3): GSM 模块故障对应蜂鸣器提示
 - 0 = 关闭 GSM 模块故障时蜂鸣器提示;
 - 1 = 开启 GSM 模块故障时蜂鸣器提示;
- 数据位 (4): 键盘扩展防区
 - 0 = 关闭键盘扩展防区;
 - 1 = 开启键盘扩展防区;
- 数据位 (5): 遥控器的紧急报警
 - 0 = 关闭遥控器的紧急按键操作;
 - 1 = 开启遥控器的紧急按键操作;
- 数据位 (6): 电话远程编程功能
 - 0 = 关闭电话远程编程功能;
 - 1 = 开启电话远程编程功能;

指令地址 36: 系统控制(二)

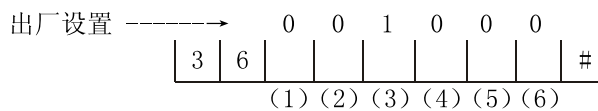

数据位 (1): 布防类型

- 0 = 不可强制布防, 防区必须正常或旁路时才可布防;
- 1 = 可强制布防, 布防延时结束时自动旁路异常防区;

数据位 (2): 上电 1 分钟延时功能

- 0 = 关闭上电后 1 分钟延时;
- 1 = 开启上电后 1 分钟延时;

数据位 (3): 键盘上的紧急求救、火警、紧急匪警

- 0 = 关闭键盘上的紧急求救、火警、紧急匪警;
- 1 = 开启键盘上的紧急求救、火警、紧急匪警;

数据位 (4): 无线警号

- 0 = 关闭无线警号;
- 1 = 开启无线警号;

数据位 (5): 可编程继电器输出方式

- 0 = 单稳态输出; (受输出时间控制, 输出时间结束就恢复正常)
- 1 = 电平式输出; (不受输出时间控制, 只有在撤防或复位操作后才恢复正常)

数据位 (6): 远程遥控控制功能

- 0 = 关闭远程遥控控制功能;
- 1 = 开启远程遥控控制功能;

注意: 上电 1 分钟延时功能主要是用于系统重新上电时, 有线探测器需进行预热, 在预热期内有可能会误报, 可以通过此功能进行屏蔽。

指令地址 37: 事件上报开关(一)

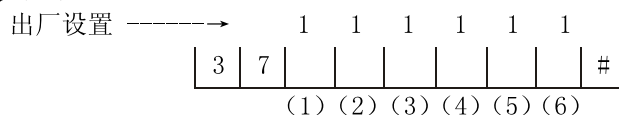

数据位 (1): 系统故障上报

- 0 = 关闭系统故障上报;
- 1 = 开启系统故障上报;

数据位 (2): 系统故障恢复上报

- 0 = 关闭系统故障恢复上报;
- 1 = 开启系统故障恢复上报;

数据位 (3): 布/撤防上报

- 0 = 关闭布/撤防上报;
- 1 = 开启布/撤防上报;

数据位 (4): 防区 路/旁路恢复上报

- 0 = 关闭防区旁路/旁路恢复上报;
- 1 = 开启防区旁路/旁路恢复上报;

数据位 (5): 定期测试上报

- 0 = 关闭定期测试上报;
- 1 = 开启定期测试上报;

数据位 (6): 巡更测试上报

- 0 = 关闭巡更测试上报;
- 1 = 开启巡更测试上报;

注意: 系统故障包括: 主机电池电压低、主机交流电故障、GSM 模块故障。

系统故障恢复包括: 主机电池电压低恢复、主机交流电故障恢复、GSM 模块故障恢复、主机退出编程。

指令地址 38: 事件上报开关 (二)

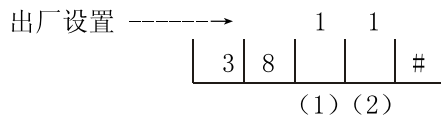

数据位 (1): 探测器其他信息报告上报

- 0 = 关闭探测器其他信息报告上报;
- 1 = 开启探测器其他信息报告上报;

数据位 (2): 有线防区报警触发恢复上报

- 0 = 关闭有线防区报警触发恢复上报;
- 1 = 开启有线防区报警触发恢复上报;

注意: 探测器其他信息报告包括: 电池电压低、电池恢复正常、探测器开机、探测器关机。

指令地址 39: 事件上报对应的号码组

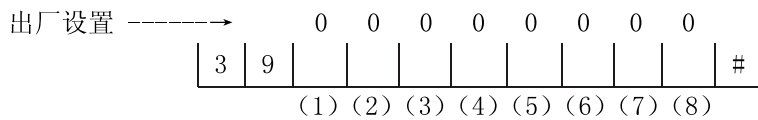

数据位 (1): 全部事件上报第一组接警电话号码

- 0 = 全部事件不上报此组号码;
- 1 = 全部事件上报此组号码;

数据位 (2): 全部事件上报第二组接警电话号码

数据位 (3): 全部事件上报第三组接警电话号码

数据位 (4): 全部事件上报第四组接警电话号码

数据位 (5): 全部事件上报第五组接警电话号码

数据位 (6): 全部事件上报第六组接警电话号码

数据位 (7): 全部事件上报第七组接警电话号码

数据位 (8): 全部事件上报第八组接警电话号码

指令地址 40: 警号输出对应事件

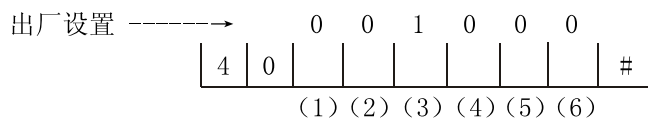

数据位 (1): 主机交流电故障时对应警号输出

0 = 主机交流电故障时, 警号不输出;

1 = 主机交流电故障时, 警号输出;

数据位 (2): 主机电池电压低时对应警号输出

0 = 主机电池电压低时, 警号不输出;

1 = 主机电池电压低时, 警号输出;

数据位 (3): 系统报警时对应警号输出

0 = 系统报警时, 警号不输出;

1 = 系统报警时, 警号输出;

数据位 (4): GSM 模块故障时对应警号输出

0 = GSM 模块故障时, 警号不输出;

1 = GSM 模块故障时, 警号输出;

数据位 (5): 主机布/撤防对应警号输出

0 = 主机布/撤防成功时, 警号不输出;

1 = 主机布/撤防成功时, 警号输出;

数据位 (6): 巡更对应警号输出

0 = 巡更测试成功时, 警号不输出;

1 = 巡更测试成功时, 警号响 1 声;

注意: 布防成功时警号响 1 声提示, 撤防成功时警号响 2 声提示。

系统报警包括键盘按键报警、主机防拆报警、遥控器报警。

指令地址 41-44: 有线防区控制与开关

指令地址 41 = 有线第一防区

指令地址 43 = 有线第三防区

指令地址 42 = 有线第二防区

指令地址 44 = 有线第四防区

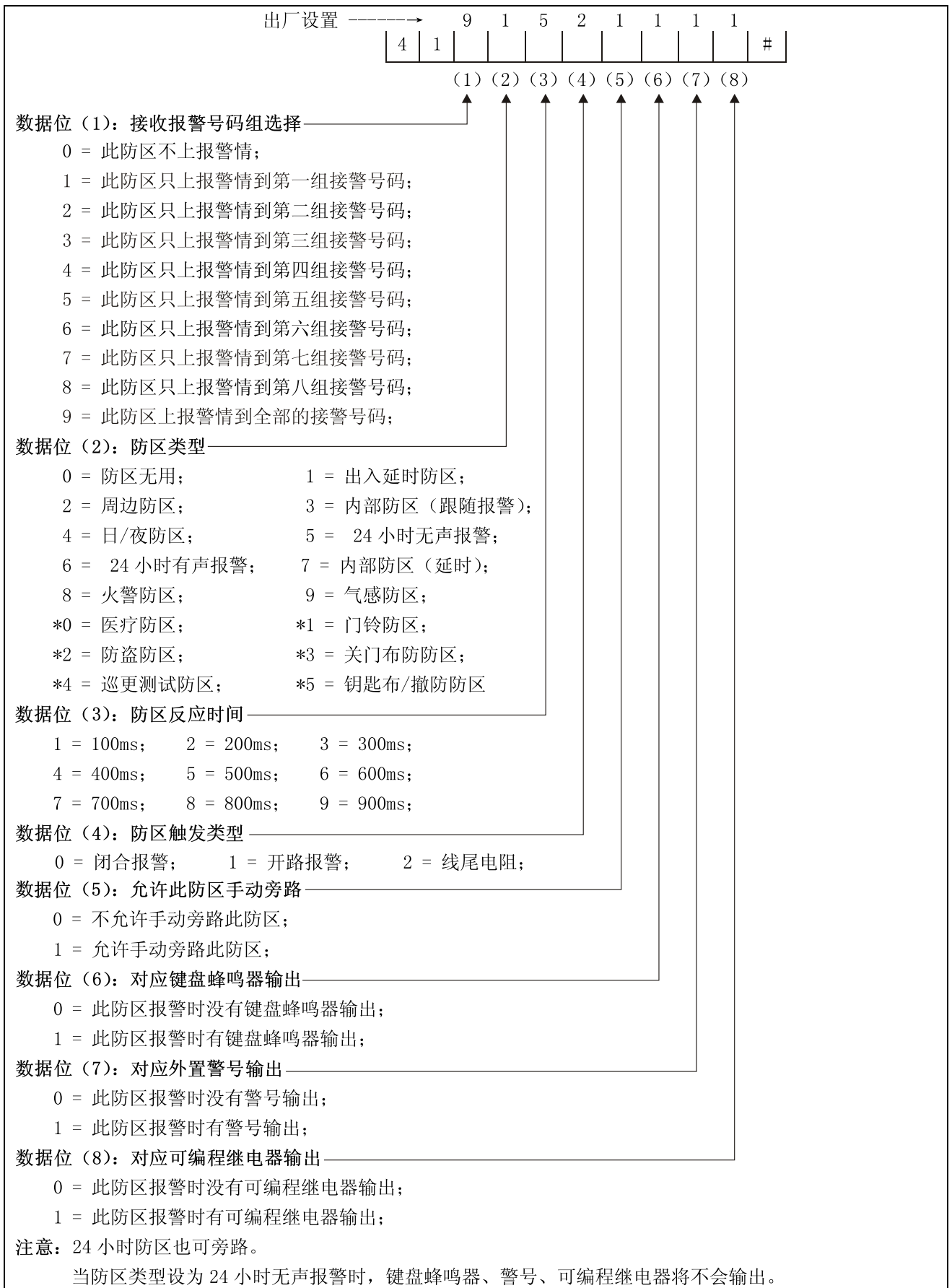

指令地址 47-50: 无线防区控制与开关

指令地址 47 = 无线第一防区

指令地址 48 = 无线第二防区

指令地址 49 = 无线第三防区

指令地址 50 = 无线第四防区

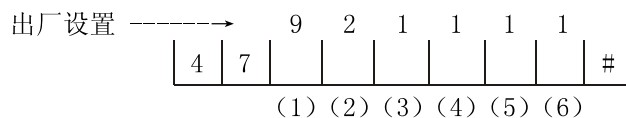

数据位 (1): 接收报警号码组选择

- 0 = 此防区不上报警情;
- 1 = 此防区只上报警情到第一组接警号码;
- 2 = 此防区只上报警情到第二组接警号码;
- 3 = 此防区只上报警情到第三组接警号码;
- 4 = 此防区只上报警情到第四组接警号码;
- 5 = 此防区只上报警情到第五组接警号码;
- 6 = 此防区只上报警情到第六组接警号码;
- 7 = 此防区只上报警情到第七组接警号码;
- 8 = 此防区只上报警情到第八组接警号码;
- 9 = 此防区上报警情到全部的接警号码;

数据位 (2): 防区类型

- 0 = 防区无用;
- 1 = 出入延时防区;
- 2 = 周边防区;
- 3 = 内部防区 (跟随报警);
- 4 = 日/夜防区;
- 5 = 24 小时无声报警;
- 6 = 24 小时有声报警;
- 7 = 内部防区 (延时);
- 8 = 火警防区;
- 9 = 气感防区;
- *0 = 医疗防区;
- *1 = 门铃防区;
- *2 = 防盗防区;

数据位 (3): 允许此防区手动旁路

- 0 = 不允许手动旁路此防区;
- 1 = 允许手动旁路此防区;

数据位 (4): 对应键盘蜂鸣器输出

- 0 = 此防区报警时没有键盘蜂鸣器输出;
- 1 = 此防区报警时有键盘蜂鸣器输出;

数据位 (5): 对应外置警号输出

- 0 = 此防区报警时没有警号输出;
- 1 = 此防区报警时有警号输出;

数据位 (6): 对应可编程继电器输出

- 0 = 此防区报警时没有可编程继电器输出;
- 1 = 此防区报警时有可编程继电器输出;

注意: 24 小时防区也可旁路。

当防区类型设为 24 小时无声报警时, 键盘蜂鸣器、警号、可编程继电器将不会输出。

指令地址 53: 在家布防对应有线防区列表

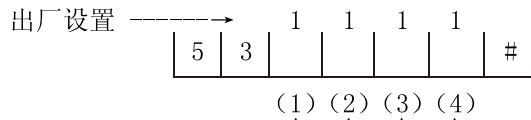

数据位 (1): 在家布防对应有线第一防区

- 0 = 该有线防区不受在家布防控制;
- 1 = 该有线防区受在家布防控制;

数据位 (2): 在家布防对应有线第二防区

数据位 (3): 在家布防对应有线第三防区

数据位 (4): 在家布防对应有线第四防区

指令地址 54: 在家布防对应无线防区列表

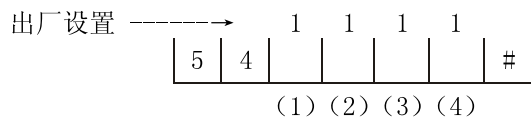

数据位 (1): 在家布防对应无线第一防区

- 0 = 该无线防区不受在家布防控制;
- 1 = 该无线防区受在家布防控制;

数据位 (2): 在家布防对应无线第二防区

数据位 (3): 在家布防对应无线第三防区

数据位 (4): 在家布防对应无线第四防区

指令地址 55: 设置无线警号地址码

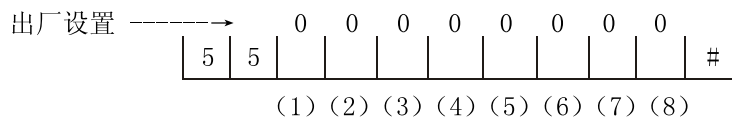

数据位 (1) - (8): 无线警号地址码

在 0-3 中取值, 必须是 8 位数。

注意: 其中[八位地址码]标志在所配无线警号的背面。

指令地址 56: 遥控器学习对码

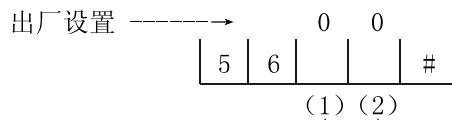

数据位 (1) - (2): 遥控器的分地址

在 01-04 中取值, 必须是 2 位数。

按下“#”时, 听到蜂鸣器 2 声“嘀…嘀…”, 表示进入遥控器学习对码状态, 如果此时分地址所对应的无线防区的防区灯快闪, 表示此分地址还没有对码过, 可以按下遥控器的任意键进行学习对码; 若学习成功时, 报警主机发出“嘀…” 1 声提示遥控器学习成功; 若想退出对码学习操作, 请再按“#”退出。如果此时分地址所对应的无线防区的防区灯长亮, 表示此分地址已经学习对码过, 用户必须先删除后, 才能重新进行对码。

注意: 若在学习过程中, 蜂鸣器发出 5 声“嘀…嘀…”, 表该遥控器地址码已经学习记忆。

分地址为 01-04 的遥控器分别受 1#-4#操作员的布防类型控制。

删除已经学习到报警主机的遥控器:

分地址 91-94 分别表示清除第 1-4 号遥控器；

操作步骤：56 → 91 → #

注意：按下“#”键时，若蜂鸣器响 2 声“嘀…嘀…”，表示删除对码成功；或蜂鸣器响 5 声“嘀…嘀…”表示删除对码失败，请用户重新操作。

指令地址 57：探测器学习对码

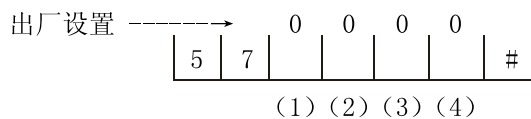

数据位 (1) - (2)：无线防区的防区号

在 05-08 中取值，必须是 2 位数。

数据位 (3) - (4)：无线防区的分地址

在 01-03 中取值，必须是 2 位数。

按下“#”时，听到蜂鸣器 2 声“嘀…嘀…”，表示进入探测器学习对码状态，如果此时分地址所对应的无线防区的防区灯快闪，表示此分地址还没有对码过，此时使探测器发射报警信号（或按下探测器的学习键）进行学习对码；若学习成功时，报警主机发出“嘀…”1 声提示遥控器学习成功；若想退出对码学习操作，请再按“#”退出。如果此时分地址所对应的无线防区的防区灯长亮，表示此分地址已经学习对码过，用户必须先删除后，才能重新进行对码。

注意：无线防区的防区为 05-08。

若在学习过程中，蜂鸣器发出 5 声“嘀…嘀…”，表该探测器地址码已经学习记忆。

每个防区能对 3 个不同地址码的探测器。

删除已经学习到报警主机的探测器：

分地址 91-93 分别表示清除此防区内的 1-3 号探测器；

操作步骤：57 → 05 91 → #（05 表示第 1 号无线防区，91 表示删除第 1 号无线防区中的第 1 个探测器）

注意：按下“#”键时，若蜂鸣器响 2 声“嘀…嘀…”，表示删除对码成功；或蜂鸣器响 5 声“嘀…嘀…”表示删除对码失败，请用户重新操作。

指令地址 58：巡更器学习对码

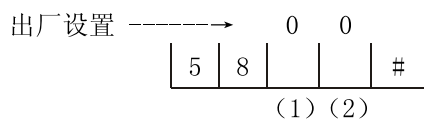

数据位 (1) - (2)：巡更器的分地址

在 01-04 中取值，必须是 2 位数。

按下“#”时，听到蜂鸣器 2 声“嘀…嘀…”，表示进入巡更器学习对码状态，如果此时分地址所对应的无线防区的防区灯快闪，表示此分地址还没有对码过，可以按下巡更器的巡更键或遥控器的紧急键进行学习对码；若学习成功时，报警主机发出“嘀…”1 声提示巡更器学习成功；若想退出对码学习操作，请再按“#”退出。如果此时分地址所对应的无线防区的防区灯长亮，表示此分地址已经学习对码过，用户必须先删除后，才能重新进行对码。

注意：若在学习过程中，蜂鸣器发出 5 声“嘀…嘀…”，表该巡更器地址码已经学习记忆。

删除已经学习到报警主机的巡更器：

分地址 91-94 分别表示清除第 1-4 号巡更器；

操作步骤：58 → 91 → #

注意：按下“#”键时，若蜂鸣器响 2 声“嘀…嘀…”，表示删除对码成功；或蜂鸣器响 5 声“嘀…嘀…”表示删除对码失败，请用户重新操作。

巡更事件的 Contact ID 码为 619；警情类型为测试；警情内容为巡更测试。

指令地址 59: 设定实时时钟(年、月、日、星期)



数据位 (1) - (2): 年
在 00-99 中取值, 必须是 2 位数。

数据位 (3) - (4): 月
在 01-12 中取值, 必须是 2 位数。

数据位 (5) - (6): 日
在 01-31 中取值, 必须是 2 位数。

注意: 需 GSM 模块初始化成功或 GSM 模块处于正常工作状态, 才能设定日期和时间。

指令地址 60: 设定实时时钟(小时、分钟、秒钟)

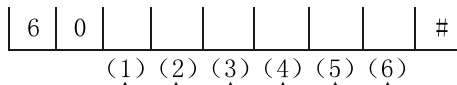

数据位 (1) - (2): 小时
在 00-23 中取值, 必须是 2 位数。

数据位 (3) - (4): 分钟
在 00-59 中取值, 必须是 2 位数。

数据位 (5) - (6): 秒钟
在 00-59 中取值, 必须是 2 位数。

注意: 报警主机的时间都是采用 24 小时制。

指令地址 61: 定时布/撤防(1)

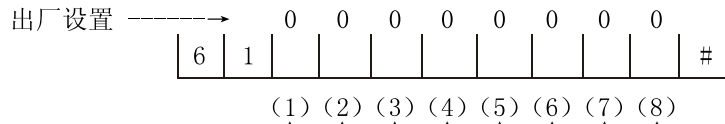

数据位 (1) - (2): 定时布防(1)的小时数

数据位 (3) - (4): 定时布防(1)的分钟数

数据位 (5) - (6): 定时布防(1)的小时数

数据位 (7) - (8): 定时布防(1)的分钟数

注意: 如果不用定时布/撤防时, 请把布/撤防的时间设为相同或设为超过 24 小时的数字。

指令地址 62: 定时布/撤防(1)对应星期列表

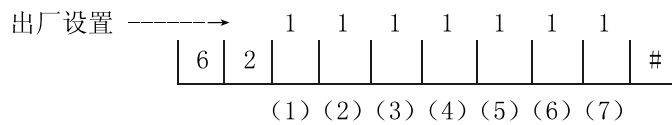

数据位 (1): 定时布/撤防(1)操作对应星期一

- 0 = 此天不执行定时布/撤防(1)操作;
- 1 = 此天执行定时布/撤防(1)操作;

数据位 (2): 定时布/撤防(1)操作对应星期二

数据位 (3): 定时布/撤防(1)操作对应星期三

数据位 (4): 定时布/撤防(1)操作对应星期四

数据位 (5): 定时布/撤防(1)操作对应星期五

数据位 (6): 定时布/撤防(1)操作对应星期六

数据位 (7): 定时布/撤防(1)操作对应星期天

指令地址 63: 定时布/撤防(1)对应有线防区列表

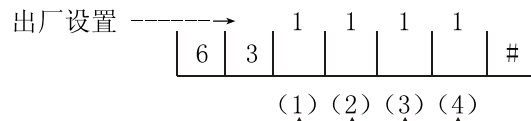

数据位 (1): 定时布/撤防(1)对应有线第一防区

0 = 此防区不受定时布/撤防(1)控制;

1 = 此防区受定时布/撤防(1)控制;

数据位 (2): 定时布/撤防(1)对应有线第二防区

数据位 (3): 定时布/撤防(1)对应有线第三防区

数据位 (4): 定时布/撤防(1)对应有线第四防区

指令地址 64: 定时布/撤防(1)对应无线防区列表

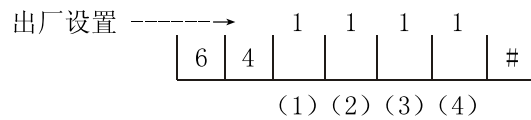

数据位 (1): 定时布/撤防(1)对应无线第一防区

0 = 此防区不受定时布/撤防(1)控制;

1 = 此防区受定时布/撤防(1)控制;

数据位 (2): 定时布/撤防(1)对应无线第二防区

数据位 (3): 定时布/撤防(1)对应无线第三防区

数据位 (4): 定时布/撤防(1)对应无线第四防区

指令地址 65: 定时布/撤防(2)

指令地址 66: 定时布/撤防(2)对应星期列表

指令地址 67: 定时布/撤防(2)对应有线防区列表

指令地址 68: 定时布/撤防(2)对应无线防区列表

指令地址 69: 定期测试

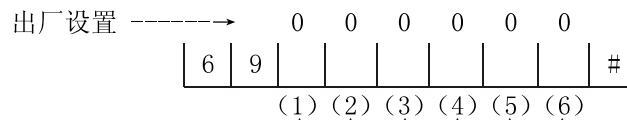

数据位 (1) - (2): 定期测试的小时数

数据位 (3) - (4): 定期测试的分钟数

数据位 (5) - (6): 定期测试间隔

00 = 关闭定期测试;

01- 99 = 设定每两次上传定期测试报告的间隔时间为 (01-99 天);

注意: 每次加电或退出编程操作时, 定期测试间隔将重新计数。

指令地址 70: 有线交叉防区逻辑

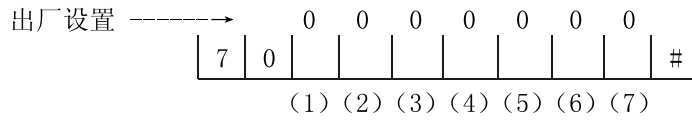

数据位 (1) - (2): 有线交叉防区第一个防区
在 01-04 中取值, 必须是 2 位数。

数据位 (3) - (4): 有线交叉防区第二个防区
在 01-04 中取值, 必须是 2 位数。

数据位 (5) - (6): 交叉时间
00 = 关闭有线交叉防区逻辑;
01-99 = 交叉时间为 (01-99) * 3 秒;

数据位 (7): 有线交叉防区的触发次数
0 = 单个防区触发不会产生报警;
1- 9 = 单个防区触发次数超过 1-9 次会产生报警;

注意: 有线防区的防区号为 01-04。

指令地址 71: 无线交叉防区逻辑

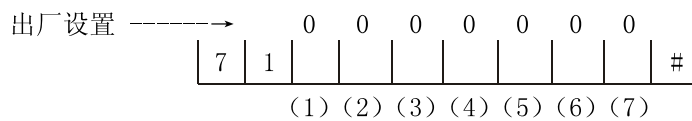

数据位 (1) - (2): 无线交叉防区第一个防区
在 05-08 中取值, 必须是 2 位数。

数据位 (3) - (4): 无线交叉防区第二个防区
在 05-08 中取值, 必须是 2 位数。

数据位 (5) - (6): 交叉时间
00 = 关闭无线交叉防区逻辑;
01-99 = 交叉时间为 (01-99) * 3 秒;

数据位 (7): 无线交叉防区的触发次数
0 = 单个防区触发不会产生报警;
1- 9 = 单个防区触发次数超过 1-9 次会产生报警;

注意: 无线防区的防区号为 07-12。

指令地址 72: 通信失败重拨

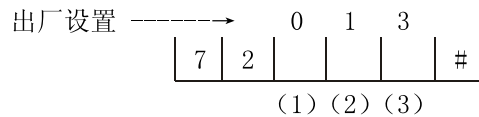

数据位 (1) - (2): 通信失败重拨间隔
00 = 系统关闭通信失败重拨;
01-99 = 通信失败重拨间隔为 (01-99) 小时;

数据位 (3): 通信失败重拨轮数
0 = 系统关闭通信失败重拨;
9 = 通信失败重拨轮数为 (1-9) 次;

指令地址 76: 邻居代拨号设置

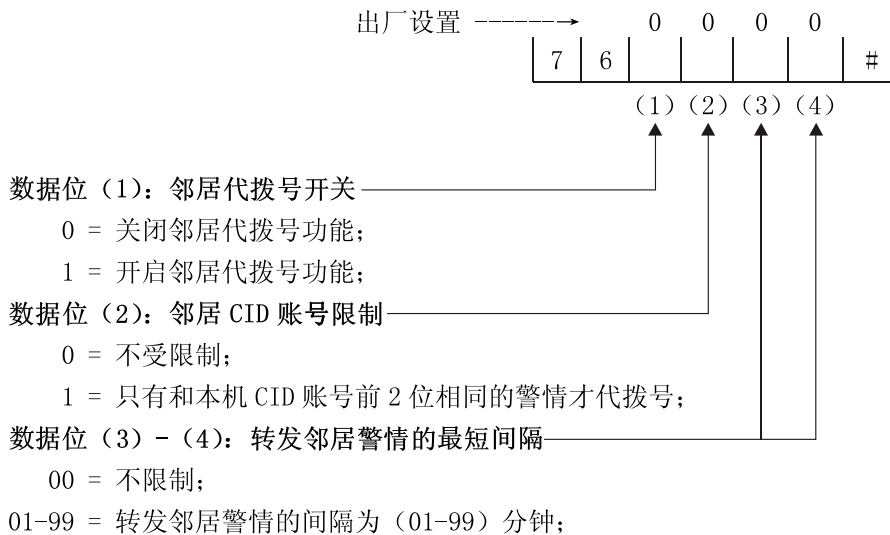

指令地址 77: DTMF 的发送长度

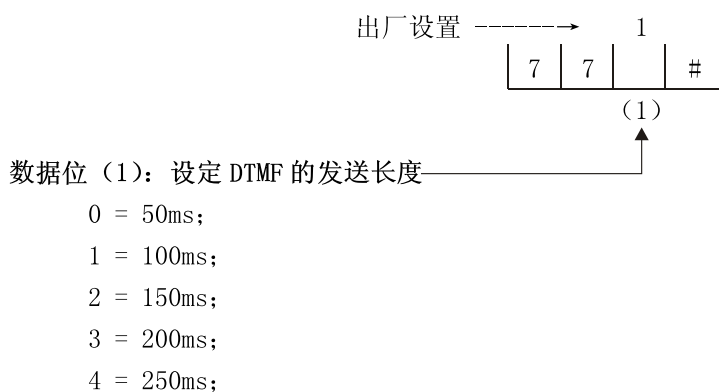

注意: DTMF的发送长度表示上报警情时, 单个DTMF的持续时间。

指令地址 78: 录音操作

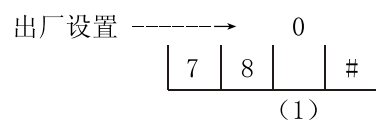

按下“780#”时, 听到蜂鸣器2声“嘀…嘀…”, 表示进入录音状态, 如果要结束录音, 请再按“#”退出。

注意: 要选配ISD1820录音芯片, 才能操作此指令。

指令地址 79-81: 第一组短信遥控号码

指令地址 79: 第一组短信遥控号码 (数据位 1-6)

出厂设置 -----> E 0 0 0 0 0

7	9						#
---	---	--	--	--	--	--	---

(1) (2) (3) (4) (5) (6)

数据位 (1) - (6): _____

0-9 = 欲拨号码; *4 = 号码结束符;

注意: 必须以*4 为号码结束符, 剩下的位添 0, 0 在实际使用中没有被拨出。

如果要删除号码时, 请在第一位中输入*4, 剩下的位添 0。

指令地址 80: 第一组短信遥控号码 (数据位 7-12)

出厂设置 -----> 0 0 0 0 0 0

8	0						#
---	---	--	--	--	--	--	---

(1) (2) (3) (4) (5) (6)

指令地址 81: 第二组短信遥控号码 (数据位 13-18)

出厂设置 -----> 0 0 0 0 0 0

8	1						#
---	---	--	--	--	--	--	---

(1) (2) (3) (4) (5) (6)

注意: 如果用户想用短信远程控制主机, 就必须把要发送控制短信的手机号码注册到短信遥控号码编程项。

指令地址 82-84: 第二组短信遥控号码

指令地址 85-87 第三组短信遥控号码

指令地址 88: 定时话费查询时间

出厂设置 -----> 0 0 0 0 0 0

8	8						#
---	---	--	--	--	--	--	---

(1) (2) (3) (4) (5) (6)

数据位 (1) - (2): 定期话费查询的日 _____

数据位 (3) - (4): 定期话费查询的小时 _____

数据位 (5) - (6): 定期话费查询的分钟 _____

注意: 定期话费查询的日期最好不要设定在 1-5 号左右, 因为这几天运营商将不提供话费余额查询。

指令地址 89: 话费定时查询报告对应的号码组

出厂设置 -----> 0 0 0 0 0 0 0 0

8	9								#
---	---	--	--	--	--	--	--	--	---

(1) (2) (3) (4) (5) (6) (7) (8)

数据位 (1): 话费定时查询短信上报第一组接警电话号码 _____

0 = 话费定时查询短信不上报此组号码;

1 = 话费定时查询短信上报此组号码;

数据位 (2): 话费定时查询短信上报第二组接警电话号码 _____

数据位 (3): 话费定时查询短信上报第三组接警电话号码 _____

数据位 (4): 话费定时查询短信上报第四组接警电话号码 _____

数据位 (5): 话费定时查询短信上报第五组接警电话号码 _____

数据位 (6): 话费定时查询短信上报第六组接警电话号码 _____

数据位 (7): 话费定时查询短信上报第七组接警电话号码 _____

数据位 (8): 话费定时查询短信上报第八组接警电话号码 _____

指令地址 90-92: 运营商话费查询号码

指令地址 90: 运营商话费查询号码 (数据位 1-6)

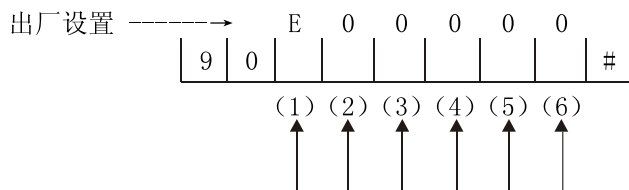

数据位 (1) - (6):

0-9 = 欲拨号码; *4 = 号码结束符;

注意: 必须以*4为号码结束符, 剩下的位添0, 0在实际使用中没有被拨出。

如果要删除号码时, 请在第一位中输入*4, 剩下的位添0。

指令地址 91: 运营商话费查询号码 (数据位 7-12)

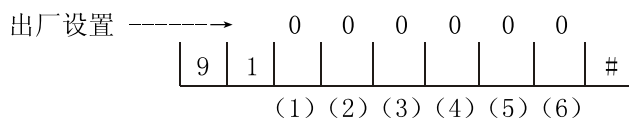

指令地址 92: 运营商话费查询号码 (数据位 13-18)

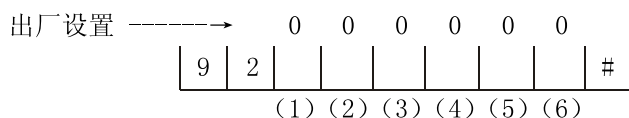

指令地址 99: 恢复出厂设置

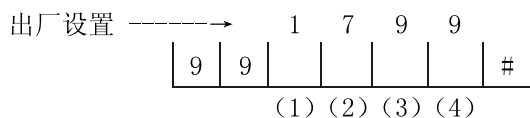

七、编程记录表

编程地址	编程项目	出厂设置	用户编程记录	备注
00	安装员码	012345		
01	1#操作员的布防类型及操作密码	041234		
02	2#操作员的布防类型及操作密码	031234		
03	3#操作员的布防类型及操作密码	000000		
04	4#操作员的布防类型及操作密码	000000		
05-07	第一组接警电话号码	E00000 000000 000000		
08-10	第二组接警电话号码	E00000 000000 000000		
11-13	第三组接警电话号码	E00000 000000 000000		
14-16	第四组接警电话号码	E00000 000000 000000		
17-19	第五组接警电话号码	E00000 000000 000000		

20-22	第六组接警电话号码	E00000 000000 000000		
23-25	第七组接警电话号码	E00000 000000 000000		
26-28	第八组接警电话号码	E00000 000000 000000		
29	接警电话号码类型	00000000		
30	用户账号	000000		
31	拨号次数, 远程设置振铃次数	0500		
32	布防延时时间, 报警进入延时时间	0505		
33	警号输出时间, 报警时蜂鸣器输出时间, 可编程继电器输出时间	050505		
34	可编程继电器输出对应事件	010001		
35	系统控制 (一)	001010		
36	系统控制 (二)	001000		
37	事件上报开关 (一)	111111		
38	事件上报开关 (二)	11		
39	事件上报对应的号码组	00000000		
40	警号输出对应事件	000000		
41	有线第一防区控制与开关	91521111		
42	有线第二防区控制与开关	9C521111		
43	有线第三防区控制与开关	97521111		
44	有线第四防区控制与开关	96521111		
47	无线第一防区控制与开关	9C1111		
48	无线第二防区控制与开关	9C1111		
49	无线第三防区控制与开关	9C1111		
50	无线第四防区控制与开关	9C1111		
53	在家布防对应有线防区列表	1111		
54	在家布防对应无线防区列表	1111		
55	设置无线警号地址	00000000		
56	遥控器学习对码			
57	探测器学习对码			
58	巡更器学习对码			
59	设定实时时钟(年、月、日、星期)			
60	设定实时时钟(小时、分钟、秒钟)			
61	定时布/撤防 (1)	00000000		
62	定时布/撤防 (1) 对应星期列表	1111111		
63	定时布/撤防 (1) 对应有线防区列表	1111		
64	定时布/撤防 (1) 对应无线防区列表	1111		
65	定时布/撤防 (2)	00000000		
66	定时布/撤防 (2) 对应星期列表	1111111		
67	定时布/撤防 (2) 对应有线防区列表	1111		
68	定时布/撤防 (2) 对应无线防区列表	1111		

69	定期测试	000000		
70	有线交叉防区逻辑	0000000		
71	无线交叉防区逻辑	0000000		
72	通信失败重拨	013		
76	邻居代拨号设置	0000		
77	DTMF 的发送长度	1		
78	录音			
79-81	第一组短信遥控号码	E00000 000000 000000		
82-84	第二组短信遥控号码	E00000 000000 000000		
85-87	第三组短信遥控号码	E00000 000000 000000		
88	定时话费查询时间	000000		
89	话费定时查询报告对应的号码组	00000000		
90-92	运营商话费查询号码	E00000 000000 000000		
99	恢复出厂设置	1799		

第六章 主要技术指标

一、报警主机

尺寸规格：285mm×260mm×77mm（长×宽×厚），天线超出高度不计。

重量：2.8kg

电源：交流 220V±15%，电池 12V/7Ah

辅助输出电流：<300mA

警号输出电流：<350mA

整机输出总电流：≤500mA

GSM 工作频率：900MHz，1800MHz，1900MHz

GSM 发射功率：≤2W(900MHz)，≤1W(1800MHz，1900MHz)

无线工作频率：433MHz

无线通讯距离：无线红外探测器与主机通讯距离（开阔地≥500米）

无线遥控器和无线门磁与主机通讯距离（开阔地≥200米）

无线警号与主机通讯距离（开阔地≥300米）

使用环境：工作温度 -10℃～+50℃ 相对湿度 40～70%

二、键盘

工作电压：DC12V±25%

供电电流：40mA

接线长度：≤150m（22AWG 铜芯线）

工作温度：-10℃～+50℃

尺寸规格：138mm×95mm×34mm（长×宽×厚）

重量：190g

三、遥控器

工作电压：12V 27A（层叠电池）

待机电流：≤5uA

发射功率：≤10mW

发射频率：433MHz

第七章 注意事项

- ▲ 未经公安部门许可，用户不得随意将“110”、“119”或派出所电话设置为主机报警电话，否则因此引起的后果由用户自负。
- ▲ 主机以及其它部件不可浸水。
- ▲ 该报警系统属于非防爆型，不可直接用于 I、II、III 级危险场所（即有一定浓度的易燃易爆蒸气、粉尘、纤维的场所）。否则有可能发生危险。
- ▲ 请勿随意拆卸报警主机，以免发生意外和人为损坏。
- ▲ 若使用过程中发生故障，请持保修卡及时与我公司客户服务部或代理商联系。
- ▲ 请定期例行检查，发现故障及时排除，以免系统失效。
- ▲ 建议每隔两年更换一次电池。不能使用非充电或非密封铅酸电池。

第八章 简易故障排除检修

故障现象	原因分析	排除方法
接通交流电源时，面板上的电源灯不亮	电源插头没有插入市电交流插座	将插头牢固地连接至电源插座上
	交流电插座有问题	更换新的交流电源插座
按下遥控器的按键时，遥控器上的指示灯不亮，或遥控距离变近	遥控器内 12V 电池低压	更换遥控器电池
有线防区指示灯的某一指示灯常亮	探测器接线不正确或接触不良	检查探测器接线端子螺丝是否拧紧
	防区触发方式设为线尾电阻时，防区无接 2.2K 电阻	防区两端接在 2.2K 电阻
某无线防区报告电池低压	探测器电池低压	更换新的电池
无线探测器经常误报	探测器安装位置不符合安装条件	重新确定安装位置
布防操作时，布防灯不亮且发出“嘀…嘀…”五声错误音	有线防区故障	检查有线防区
	此操作员没有布防权限	开启此操作员的布防权限
布防成功时，故障防区自动旁路	编程开启了强制布防功能	
学习到 3、4 号遥控器不能正常布/撤防操作，而且会发出“嘀…嘀…”五声错误音	没有开启 3#、4#操作员的布/撤防操作	开启 3#、4#的操作员的布防类型
报警号码已成功存入，报警时没有拨号	输入号码时，没有输入*4 作为号码结束符	重新输入号码
在撤防状态下，触发前端探头，键盘蜂鸣器 3 秒发声	此防区类型设为日/夜防区或门铃防区	
蜂鸣器第间隔 20 秒，3 秒发声	无线探测器电池低压指示	更换无线探测器的电池
	GSM 模块故障	检查 GSM 模块天线、SIM 卡、与报警主机的接线是否正常
无法拨号或者发送短信	SIM 卡没有一定的话费余额	为 SIM 卡充值
	GSM 网络繁忙	稍候再试
	GSM 网络信号差	更换安装地点
	没有设置相应的电话号码	设置相应的电话号码
收到报警短信与报警时间存在较大时间差	GSM 网络繁忙	正常现象，属于 GSM 网络原因。
	短信收发双方不在同一网络	短信收发双方选用同一网络
	没有校准时间	校准 GSM 报警模块的时间

本安全系统的局限性

虽然本系统是一种先进的防盗系统，作为一种技术防范手段能防范、减少失窃、抢劫、火灾等的发生，减轻损失，但不能保证没有上述事件发生或完全没有人员伤亡或财产损失。客户应了解，任何报警系统，无论是商用的还是家用的，都可能会因各种原因出现报警的失误或者失败，科立信提醒用户注意以下可能的原因，例如：

- 1、由于疏忽, 没有将系统布防。
- 2、由于用户或安装人员对说明书的误解或误操作而导致系统不能正常工作。
- 3、侵入者在不受防范的区域内侵入，或者他具备技术能力可以绕过报警探测器或使报警器失灵。被动式红外运动探测器只能探测在如探测器安装说明书中所示的范围内的闯入者。它们不能探测到发生在墙壁后面、天花板内、地板内及关闭的门后、玻璃隔墙、玻璃门或者玻璃窗后的运动及闯入者。
- 4、被动式红外运动探测器的探测灵敏度会根据环境温度的变化而变化，当被保护区的环境温度达到 32℃~40℃之间时，红外探测器的探测性能（探测距离）会降低，请使用者注意在此温度环境下认真检查探测器的工作情况，做好相应的调整。
- 5、没有电源或电池老化损坏。
- 6、报警器报警喇叭安装在关闭的门的另外一边，可能不能警示人们或者叫醒睡眠中的人。
- 7、向报警中心传送报警信号的电话线或其它线路出现故障或占线，造成警情无法及时传送。
- 8、有人闯入或发生警情，但报警系统没有报警，最常见原因是报警系统没有得到正常维护。该设备，与其它电器设备一样，可能会出现电子元器件的损坏，因此用户应当每天定期对系统进行检查。
- 9、无线距离的影响: 我公司标称的无线通讯距离均为开阔地环境的测试值，因无线通讯距离受地理环境、气候条件、电磁环境、天线有效高度、安装位置等因素的影响，可能与标称的开阔地距离有较大差别，请在使用前仔细测试，确保无线通讯距离的可靠。
- 10、因 SIM 卡没有一定的资金余额，SIM 卡损坏，或者其他原因，导致 SIM 卡无法正常使用。
- 11、因 GSM 网络运营商调试，网络繁忙，GSM 天线没有安装好，造成没有 GSM 网络信号。
- 12、其它不可预期的原因。

如果您不同意以上条款，可以自购机之日起 3 日内，在产品无人为损坏条件下退回本机，我公司将全额退款。否则我们认为您同意以上条款。

用户须知，报警设备不是保险的替代品，用户应该继续谨慎行事以保护自己及继续对生命及财产进行保险。

请沿此虚线剪下 



科立信安防电子售后服务凭证

感谢您购买并使用科立信安防产品。本产品自您购买之日起一年内，在正常使用情况下均可免费保修(除耗损件外)，请您在使用产品前认真阅读说明书，请勿擅自拆卸本机，人为损坏或非正常使用及不可抗力造成的损坏不在保修范围。本凭证为售后服务及增值服务的唯一凭证，保修时须提供本售后凭证，请向各经销点索要并妥善保存。

顾客姓名		地址	
联系电话		购买日期	
产品名称及型号		产品序列号	
科立信安防电子客户服务部电话:0595-22418850 22418860 全国统一服务电话: 400-889-5766			
本地经销商售后服务电话:			
经销点签章处:		经办人:	日期:

 请沿此虚线剪下

