



KS-998AI/LED（增强型）
智能化电话报警系统

使用说明书

泉州市科立信安防电子有限公司

非常荣幸阁下选购科立信安防产品，谨此表示衷心的感谢。为了您能充分发挥本机性能及稳定使用，请您在使用前详细阅读产品使用说明书。如果您有任何疑问，请向科立信客户服务部或代理商咨询。

目 录

一、概述	(1)
二、使用注意事项	(2)
三、主要特点及功能	(3)
四、主要部件名称及用途	(4)
1、主机面板	(4)
2、主机背部部件	(6)
3、主机底部部件	(6)
五、接口性能及系统连接	(7)
六、系统安装	(9)
1、系统安装基本要求	(9)
2、报警主机的安装	(10)
七、使用操作	(10)
1、声光指示	(11)
①报警主机声音指示	(11)
②主机防区灯指示	(11)
2、布、撤防操作	(11)
3、报警操作	(13)
4、接警操作	(13)
5、远程设置操作	(14)

八、报警主机的编程及操作	(15)
1、编程注意事项	(15)
2、出厂默认设置	(15)
3、本机编程详细操作	(16)
● 进入设置状态	(16)
① 报警模式选择	(17)
② 本机撤防	(17)
③ 防区分组	(17)
④ 定义防区属性	(18)
⑤ 修改用户密码	(18)
⑥ 电话部分设置	(18)
⑦ 报警音量设置	(21)
⑧ 录音功能	(22)
⑨ 选择接警内容	(22)
⑩ 各种时间参数设置	(23)
九、增加或删除遥控器、探测器	(24)
十、主要技术指标	(26)
十一、配件一览表	(26)
十二、故障检修	(27)
十三、编程设置及其他操作指令	(28)

一、概 述

KS-998AI/LED（增强型）智能化电话报警系统，是利用电话线路传递报警信息的智能设备，在原来KS-998AI/LED基础上进行功能完善和改进的一款机型。本系统采用先进的微处理器为控制核心，安装容易、操作简便，可同时储存多组接收报警的电话号码，适合于家庭、写字楼、营业场所、金融机构、机关企业办公场所防盗报警使用。

名 词 解 释

布 防	使系统处于接收所有报警信号状态，也称警戒。
撤 防	使系统处于不接收普通报警信号的状态，也称解除警戒。
防 区	用来触发系统报警的某个输入信号，产生该信号的探测器所防范的区域就称为防区，该信号可以有有线形式，也可以是无线形式的。
紧急防区	系统处于任何状态均可接收的报警输入信号，又称24小时值守防区。
门铃防区	系统在未发生报警的情况下，该防区才能使用。触发该防区，主机只响“叮咚”门铃声 7秒后自停，防区指示灯等均不改变。
用户密码	用户进行设置操作的密码。
管理密码	管理人员进行管理设置的密码。
进入时间	用户报警主机在接收到普通报警信息后不立即报警,而是等待一段时间才报警，等待的这段时间就称为进入时间，又称延时报警时间。
离开时间	用户报警主机在接收到布防指令后不立即进入布防状态，而是等待一段时间，等待时间到达

后进入布防状态，等待的这一段就称为离开时间，又称为延时布防时间。

报警声响时间 报警主机开启现场报警声后立即开始计时，时间到了后，关闭本机报警声并关闭报警声输出这段时间就称为报警声响时间。

电源状态通知电话 如果设置了该组电话，且主机处于电话报警模式，那么本机不管是探头低电、主机低电、还是交流电断电，主机都会拨打用户预设的电话号码，具体参照后面电话号码设置。

电话报警模式 是指用户报警主机在报警时能自动拨打设置的报警通知电话，可以通过接警的电话机进行操作，具备自动检测电话线路断线的模式。

现场报警模式 是指用户报警主机在报警时仅能现场报警而不能自动拨打报警通知电话，并且无电话线断线检测功能的模式。

二、使用注意事项

● 恳请阁下仔细阅读本说明书，注意报警主机各处的标记及说明。核对接线是否正确后再通电，以免损坏机器。

● 报警主机属于非防爆型，不可直接用于 I、II、III 级危险场所（即有一定浓度的易燃、易爆蒸汽气体、粉尘、纤维的场所）。否则有可能发生危险！

● 本系统报警主机可配置内部备用电池，但必须为可充电电池，严禁使用一次性电池，否则将发生危险。建议采用镍氢可充电电池。

● 请勿随意拆卸报警主机，以免发生意外和人为损坏。

● 若使用过程中发生故障，请持保修卡及时与我公司客

- 提供一组AC120V1A常开报警输出、一组AC120V1A常闭报警输出，供其它控制使用；另提供一组外接喇叭输出。
- 所有设置内容均储存在存储元件内，掉电不丢失。
- 防区状态发光管指示清晰明了。

四、主要部件名称及用途

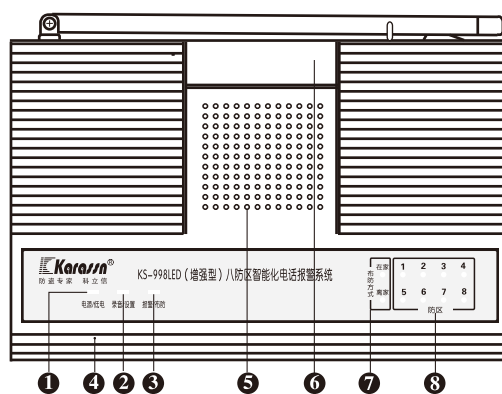

报警主机面板

1、主机面板

- ① 电源/低电指示灯：用户报警主机供电正常，指示灯为红色，当备用电池电压低于9.6V时，指示灯为橙色；
- ② 录音/设置指示灯：用户报警主机进入设置状态时指示灯为绿色，录音时为橙色；
- ③ 报警/布防指示灯：用户报警主机进入布防状态时指示灯为绿色；在撤防状态下报警，指示灯为红色，在布防状态下报警指示灯为橙色；
- ④ 话筒（麦克风）：录音和监听话筒
- ⑤ 喇叭：报警主机内置喇叭

户服务部或代理商联系。

- 请定期例行检查,发现故障及时排除,以免系统失效。

三、主要特点及功能

- 无线防区和遥控器采用自动对码,扩容简单方便;每个防区可以学习3个探头,即总共可学习 24个探头!
- 单键进入编程状态,可自动超时退出!
- 允许定义紧急防区列表、门铃防区列表。
- 系统可预设五组电话号码,一组电源状态通知电话。
- 具备探头、主机低电声音提示功能;探头低电、主机低电、主机交流电断电拨打用户电话功能。
- 拨号的循环次数可以设置。
- 主机DC12V输出可作为外接备用电池输入使用,并自动对其充电。
- 系统能自动识别线路是否占线,提高拨号效率。
- 抢线拨号功能:无论接在报警器上的话机是否正在使用,在通讯过程中,报警主机将切断该话机,及时准确地将警情发送。
- 兼容双音频和脉冲拨号方式,并具有拨号暂停功能,可应用于交换机系统。
- 可通过任何一部电话拨通用户报警主机,输入用户密码后可实现监听、布防、撤防、现场报警、重放录音。
- 报警信息可记忆,直到撤防操作后清除记忆。
- 可预录10秒报警语音,报警时自动语音回报警情。
- 进入时间、离开时间、报警声响时间可设。
- 电话线短路、断路时系统产生急促的声音提示。

⑥ **接线柱盖**：拆开接线柱盖，里面包含有线防区、报警输出等接线柱，其具体接线方法参考"接口性能及系统连接"章节。

⑦ **在家/离家布防方式指示**：<仅限KS-998LED（增强型）机型>系统提供在家布防和离家布防两种布防方式，指示灯亮表示该布防方式有效。在使用中您可以通过长按和短按遥控器布防键，实现两种方式的切换，避免经常对某些防区进行布撤防操作。为系统安全性考虑，建议您将离家后需要布防的防区号加入离家布防防区列表中；将您在家时需布防的防区号加入在家布防防区列表中。

例：当您在家时，此时房间内的红外防区就可以解除警戒状态，而烟雾探测器、煤气探测器等防区却需要开启；当您出门离家时，所有的防区又都需要布防，这时您就可以将烟雾探测器、煤气探测器防区编辑到在家布防防区，而将所有防区设置为离家布防防区，具体设置方法可参考"编程项目及操作"章节。

⑧ **防区指示** <仅限KS-998LED（增强型）机型>

1防区--无线防区1 2防区--无线防区2

3防区--无线防区3 4防区--无线防区4

5防区--无线防区5

6防区--无线防区6、有线防区6共用

7防区--无线防区7、有线防区7共用

8防区--无线紧急防区8、有线紧急防区8共用

布防--该防区指示灯亮 撤防--该防区指示灯灭

报警--该防区指示灯慢速闪烁（每秒1次）

低电--该防区指示灯快速闪烁（每秒2次）

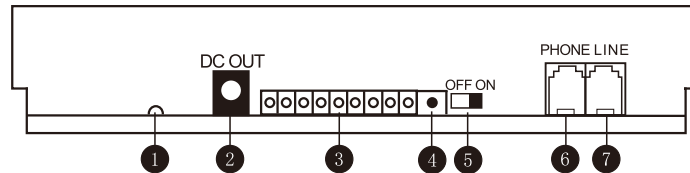

报警主机后面板

2、主机背部部件（见上图）

- ①市电输入：报警主机交流 220V±10% 50Hz电源输入。
- ②外部备电输入/直流输出：外部备用电池 DC12V3Ah 蓄电池输入或者作为直流 + 13.8V 输出。
- ③接线柱：有线防区输入、报警输出接线柱。
- ④本地设置按钮：打开有线接口盖，提起电话机，按住该按钮3秒后进入本地设置状态。
- ⑤电话线断线检测选择开关：在电话报警模式下，拨到“ON”端，开启断线检测功能；拨到“OFF”端，关闭断线检测功能。
- ⑥用户电话插座：用双头电话线将电话机接在此插座。
- ⑦市话插座：接市话线路（也称外线）。

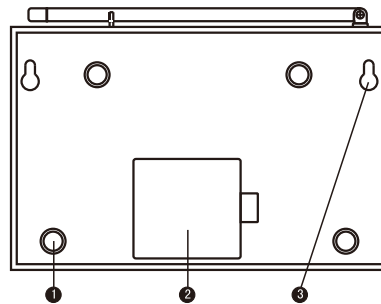

报警主机底面板

3、主机底部部件（见上图）

- ① 防滑垫脚：防止报警主机在光滑面上滑动。

② **备用电池盒**：安装备用电源时，打开电池盒盖，根据电池盒内标识将10节550mAh的镍氢充电电池依次装入，盖上电池盒盖即可。（注意：打开备用电池盒时主机会启动报警，安装好电池后请及时将电池盒盖好。）

③ **安装挂钩**：在挂墙安装时固定用户报警主机。

五、接口性能及系统连接

V+端和C端：提供第6、7、8防区各个有线探测器的供电，V+端为正极，C端为负极。

B6端和C端：B6接第6防区有线探测器信号端正极，C接信号端负极。

B7端和C端：B7接第7防区有线探测器信号端正端，C接信号端负极。

B8端和C端：B8接第8防区有线探测器信号端正端，C接信号端负极。（8防区固定为紧急防区）

NO接线柱：常开报警输出，负载为1A120VAC或3A30VDC

NC接线柱：常闭报警输出，负载为1A120VAC或3A30VDC

1、**市话插座**（市话通讯接口）：报警主机的报警通讯信息或电话遥控指令都是经过市话通讯接口传输的。该接口所接的市话线路上不允许并接电话机或其它通讯设备。

2、**用户电话插座**：为了实现抢线报警，用户电话机必须从主机的用户电话插座引出。

3、**有线防区回路**：B端为有线防区报警信号回路的正端，C为报警信号回路的负端。有线防区可与有线探测器配套使用实现“短路”和“断路”报警功能。如果有线探头正常为开路状态，那么回路并接2.2kΩ的电阻；如果有线探头正常为短路状

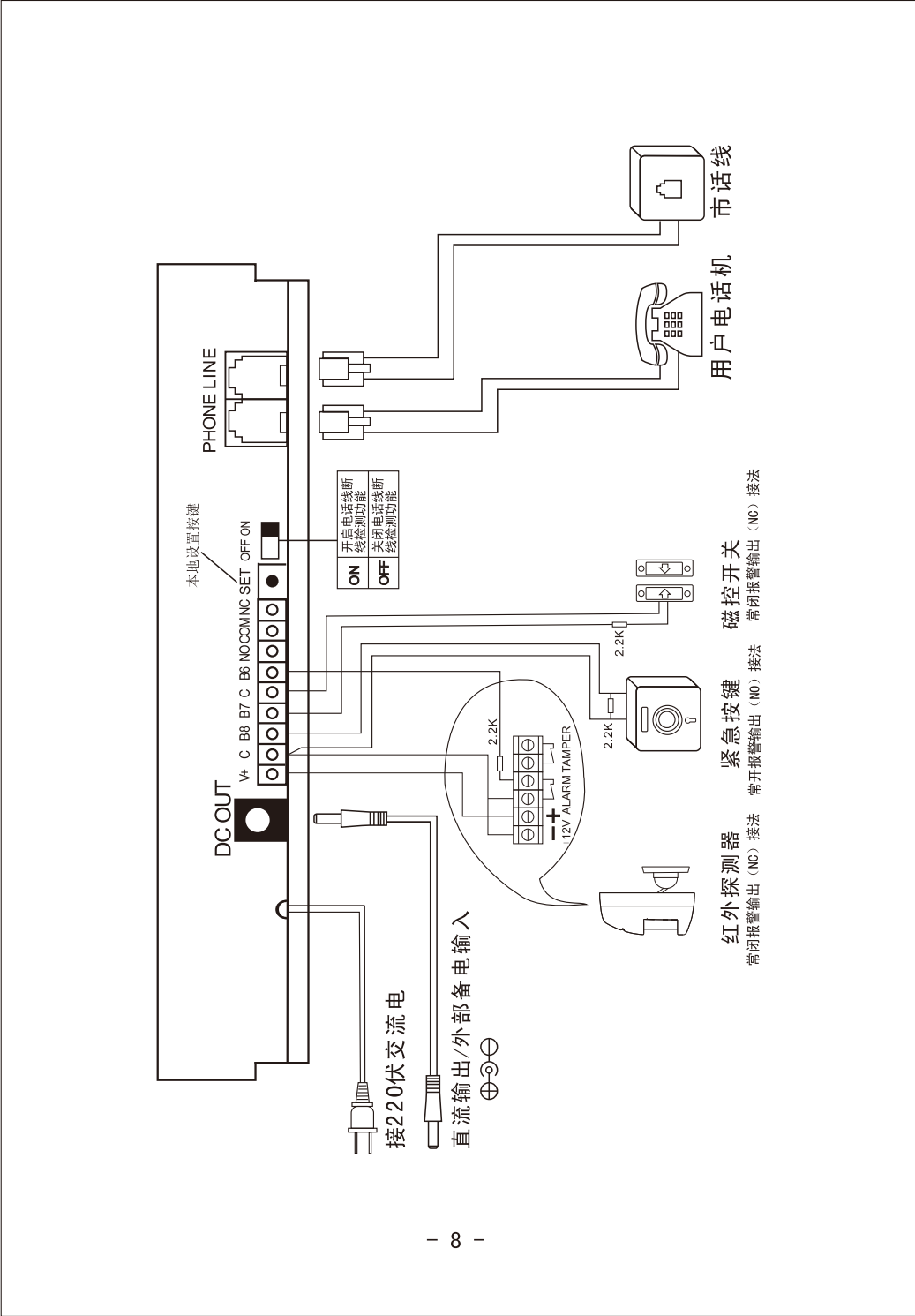

态，则回路应串接2.2kΩ 的电阻；如果防区回路不使用也应并接2.2kΩ 的线尾电阻。如果需要安装多个有线探测器可采用串联、并联或串并联混合的方式连接。

接线原则：常开和2.2K电阻并联，常闭和2.2K电阻串联

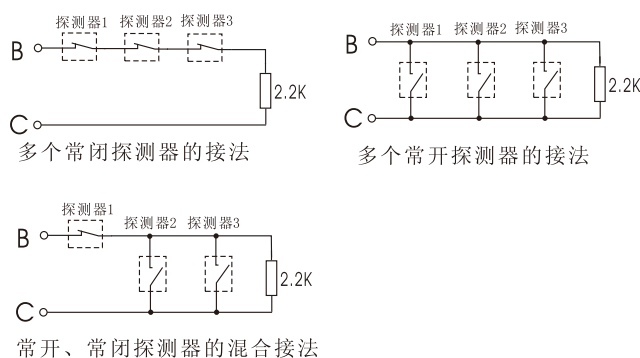

4、外接喇叭输出(需配置电池):

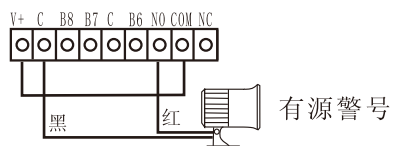

采用有源警号（标识为DC12V），应采用上图接法，此时报警主报警主机内置喇叭同时有效。

5、NO（常开）/NC（常闭）报警输出：用户报警主机提供触点负载为1A120VAC或3A30VDC报警输出开关，可用于报警时控制其它设备。当被控制设备的功率大于触点负载时，不允许直接接入，应采用接中间继电器的方法，以免损坏本机。

六、系统安装

1、系统安装设计基本要求

(1) 安装设计时应根据用户对需防护区域的防护要求，选择合适的探测器种类、型号等；

(2) 根据探测器的有效防护区域、现场环境确定探测器的安装位置、角度、高度，探测器在符合防护要求和安装要求的条件下应该尽可能安装在隐蔽位置。

(3) 走线应尽可能隐蔽，避免被破坏。若走明线应采用线槽等保护，防止被老鼠等啮齿类动物破坏。

(4) 施工图纸应注明各防区探测器及电缆线的型号规格，并标明电缆内各条线的用途。

(5) 施工图纸应存盘备案，便于系统维护。

2、报警主机的安装

--报警主机应安装在隐蔽位置，但应注意主机前面板上的话筒和内置喇叭位置不应有遮盖，以确保监听灵敏度和报警声响响度不受影响；

--报警主机属于非防爆型，不可直接用于 I、II、III 级危险场所（即有一定浓度的易燃、易爆蒸汽气体、粉尘、纤维的场所）。否则有可能发生危险！

--报警主机请勿靠近电视机、空调、计算机、微波炉等强电磁辐射设备，以免影响接收效果；

--为了确保系统可靠运行，建议配置备用电池，若使用地区经常停电或停电时间较长，建议配置容量大的备用电源；

--为了保证天线接收效果，请将接收天线全部拉开。

七、使用操作

1、声光指示

①报警主机声音指示

上电后一短“嘀”	--表示上电自检正常
上电后每秒一短“嘀”	--表示上一次系统掉电时为布防状态，提示是否撤防,若未撤防,在60秒提示音后，系统将自动进入布防状态。
布防操作后每秒钟一短“嘀”	--系统处于离开时间
每隔15秒一长“嘀”声	--系统备用电池电压不足或探测器电压不足
急促的短“嘀……嘀……”	--电话线断线报警
“叮……咚……”	--叮咚响7秒，表示门铃防区被触发

②主机防区灯指示<仅限KS-998LED（增强型）机型>

防区灯亮	--该防区已经布防
防区灯慢速度闪烁(1次/秒)	--该防区已经发生报警
防区灯快速度闪烁(2次/秒)	--该防区探头发生低电

2、布防与撤防操作

第一种：利用用户报警主机外接话机进行本地撤防/布防

在以下操作步骤之前，先拆下报警主机接线柱盖，按“SET”设置键3秒后做以下操作：

① 电话报警模式布防

提机输入：A A A A A # 1 #

② 现场报警模式布防

提机输入：A A A A A # 3 #

其中“AAA AAA”为六位用户密码，用户可根据自设的用户密码输入，出厂默认为“000 000”。操作完毕后系统自动退出设置并进入离开时间，若未设置离开时间就会立即进入布防。

③ 撤防

提机输入：A A A A A A # 2 #

其中“AAA AAA”为六位用户密码，用户可根据自设的用户密码输入，操作完毕后系统自动撤防。

本撤防操作将清除已发生的探头低电信息！

以上布防、撤防操作后，系统均自动退出设置状态！

第二种：用电话机或移动电话对用户报警主机进行遥控布防/撤防（现场报警模式不支持此功能）。

请参考“远程设置”的有关内容操作。

第三种：用遥控器进行布防/撤防<KS-998LED(增强型)>

按遥控器上的  键一下，用户报警主机有“嘀”一短音，此时报警主机为离家布防，相应的防区指示灯亮。

按遥控器上的  键两秒钟，用户报警主机有“嘀”一长音，此时报警主机为在家布防，相应的防区指示灯亮。

按遥控器上的  键一下，用户报警主机有“嘀……嘀”两短音，此时报警主机撤防，所有的防区（紧急防区和已经发生探头低电的防区除外）指示灯灭。

用遥控器进行布防/撤防<KS-998AI(增强型)>

按遥控器上的  键一下，用户报警主机有“嘀”一短音，此时报警主机为布防。

按遥控器上的  键一下，用户报警主机有“嘀……嘀”两短音，此时报警主机为撤防。

3、报警操作

防盗操作：

在您要离开住宅或工作场所时，可按“布防与撤防操作”中说明的任何一种方法对报警主机进行“布防”操作，系统进入警戒状态。

一旦有人非法进入防区，报警主机将自动按照设置的报警模式报警。

紧急报警（或求助）操作

您在住宅或工作场所遇到抢劫等紧急情况时，可按遥控上的键或操作相应的报警开关，主机不论处于布防还是撤防状态，都进入报警状态。

4、接警操作

在接到报警电话时，提机听到10秒报警声或10秒录音声，将听到“嘀”一短音提示，如果是电源状态通知电话，将听到连续的“嘀”状态提示音，提示音后可输入：

- | | |
|---------|------------------|
| 1 # | 布防 |
| 2 # | 撤防 |
| 3 # | 开启现场报警声 |
| 4 # | 监听现场 |
| 5 # | 重放录音 |
| 6 # | 重放状态声音（仅限电源状态报告） |
| 0 # 0 # | 退出接警状态 |

例如：在接到报警电话时，提机听到10秒报警声(或10秒录音声)后，将听到“嘀”一短音提示，系统等待5秒钟接受操作指令，此时可用接警话机的键盘输入 4 # 进行20秒现场监听，监听后又有“嘀”提示音，又20秒钟等待接受指令，此时，若您

想继续监听可输入4#，若输入1#报警主机布防；输入2#主机停止现场报警，进入撤防状态，不再拨打其它报警通知电话；输入3#报警主机立即以最大音量开启现场报警声音；输入5#可以重放预先录制在主机内的语音内容；输入0#0#退出接警状态，报警主机挂断电话线路。若在20秒等待指令时间内未进行有效的操作，20秒后报警主机将自动挂断电话线路，继续拨打其它组报警通知电话。

如果是电源状态通知电话，您将听到：

A、主机交流电断电：您将听到“嘀.嘀.嘀.嘀……嘀.嘀.嘀.嘀”。

B、如果是主机或者探头电压不足，您将听到“嘀.嘀…嘀.嘀…嘀…嘀.嘀”。

提示音后，您可以进行和报警通知电话相同的操作，还可以按6#重放状态提示音，操作完毕按0#0#退出。

5、远程设置操作

在异地通过电话机或移动电话拨用户报警主机所接的电话号码，用户报警主机收到数次振铃后（根据编程设置，默认为8次）自动摘机，并可听到一“嘀”提示，接着您可用电话或移动电话键盘输入###A A A A A #。“AAAAAA”为六位用户密码，若密码不正确，系统将自动断线，退出设置；若密码正确，有一“嘀”提示音，20秒钟等待输入指令，您可输入：

1 #	布防并退出
2 #	撤防并退出
3 #	开启现场报警声音
4 #	监听现场
5 #	重放录音
0 # 0 #	退出接警状态

例如：输入正确密码后听到“嘀”一短音提示，系统等待20秒钟接受指令，此时可用远程话机或手机的键盘输入操作指令，如果输入1#，则主机立即布防并退出设置状态；输入2#报警机立即撤防并退出；输入3#报警主机立即开启现场报警声音；输入4#进行20秒现场监听，监听后又有“嘀”提示音；输入5#可以重放主机上预先录制好的语音内容；输入0#0#退出设置状态。在每一次的20秒钟等待接受指令的时间内，若未进行一次有效操作，报警主机将自动挂断电话线路。

八、报警主机的编程及操作

1、编程注意事项

① 用于设置的电话机仅限于标准入网双音频电话机，请将P/T开关置于“T”位置；

② 设置操作时，用户报警主机最好处于撤防状态，避免报警信号触发中断设置；

③ 设置过程中，每一步骤电话机都有提示音：

一短“嘀” -- 表示操作正确有效

一长“嘀” -- 表示操作不正确无效

提示音期间按键输入无效。在设置过程中若输入有误，可按“*”键取消该操作（在输入通知电话号码时例外）。

④ 设置时，电话机由报警主机供电，受供电电流限制，必须使用话机手柄进行设置。

2、出厂默认设置

- 1、用户密码：000 000
- 2、报警模式：电话报警模式
- 3、通知电话：无
- 4、报警声响音量：最大
- 5、电话接警内容：报警声

- 6、拨号循环次数：5次
- 7、报警声响时间：30分
- 8、离开时间：0秒
- 9、进入时间：0秒
- 10、远程设置振铃次数：8次
- 11、在家布防防区列表：1-7防区〈限KS-998LED(增强型)〉
- 12、离家布防防区列表：1-7防区〈限KS-998LED(增强型)〉
- 13、紧急防区列表：8防区
- 14、门铃防区列表：无

3、本机编程详细操作

●进入设置状态

请参照“接口性能及系统连接”章节的内容将报警主机连接好，提机：

按住主机背部“SET”设置按钮3秒

-- 录音/设置指示灯为绿色

接下来输入 A A A A A A #

-- AAAAAA 为用户密码出厂默认为“000000”，密码正确听到一短“嘀”，可继续以下操作；密码不正确则退出设置，录音/设置指示灯熄灭

说明：

①按住“SET”设置按键3秒后，电话机将断开外线，由用户报警主机供电，此时话机应无拨号音、忙音、语音提示等；若仍有则说明电话机未断开电话外线，请重新按设置按键进入设置状态

②按住“SET”设置按键3秒后，用户报警主机有急促的“嘀…嘀…”提示音，一般是话机和外线插座插错，请对换接线后重新设置。

③进入设置状态后若连续20秒未操作，系统将自动退出设

置状态，此时如果需要设置需重新进入设置状态。

以下的所有操作都必须是在设置状态下进行。设置结束可按 0 # 0 # 退出设置状态。

1、报警模式选择

①指令功能：电话报警模式布防

指令语法：1#

功能说明：该指令将使主机工作于电话报警模式。

②指令功能：现场报警模式布防

指令语法：3#

功能说明：该指令将使主机工作于现场报警模式，主机不会拨打任何电话，且不检测外线。

2、指令功能：本地撤防

指令语法：2#

功能说明：该指令可将主机撤防并退出设置状态，同时将消除所有报警信息和主机上显示的探头低电信息！

3、防区分组 <仅限KS-998LED（增强型）机型>

①指令功能：设置离家布防的防区列表

指令语法：4#AAAAA#

4## 删除离家布防的防区列表

功能说明：比如你现在要把1、2、3、4、5防区编辑为离家布防防区列表，可如下操作：4# 1 2 3 4 5 #。

②指令功能：设置在家布防的防区列表

指令语法：5#AAAAA#

5## 删除在家布防的防区列表

功能说明：比如你现在要把4、5防区编辑为在家布防防区

列表，可如下操作：5 #4 5#

4. 定义防区属性

① 指令功能：设置紧急防区的防区列表

指令语法：6#AAAAA#

6## 删除紧急防区列表

功能说明：比如你现在要把 6、7防区编辑为紧急防区，
可如下操作：6 # 6 7 #。

② 指令功能：设置门铃防区的防区列表

指令语法：7#AAAAA#

7## 删除门铃防区列表

功能说明：比如你现在要把 1、3 防区编辑为门铃防区，
可如下操作：7 # 1 3 #。

注意：在防区列表（包括紧急、门铃）的设置中，
AAAAA为你要编辑到对应防区列表的防区。第8防区固定为紧急
报警防区，所以所有列表均不能含有第8防区。其中，门铃防
区和紧急防区不能发生重复！比如，你把1防区设置为门铃防
区了，就不能再把1防区设置为紧急防区。

5、 指令功能：修改用户密码

指令语法：9#AAAAAA#BBBBBB#BBBBBB#

其中“AAAAAA”为六位旧用户密码，“BBBBBB”为六位新用
户密码。用户密码修改后，旧密码自动失效，下一次进入设置
就必须以新密码进入。

若您的用户密码不慎遗忘，可与我公司经销商联系处理。

6、 电话部分设置

① 指令功能：设置报警通知电话号码

操作指令：10#CCCCCC# 设置第一组通知电话

11#CCCCCC# 设置第二组通知电话

12#CCCCCC#	设置第三组通知电话
13#CCCCCC#	设置第四组通知电话
14#CCCCCC#	设置第五组通知电话
10##	删除第一组通知电话
11##	删除第二组通知电话
12##	删除第三组通知电话
13##	删除第四组通知电话
14##	删除第五组通知电话

功能说明：

其中“CCCCCC”为固定电话或移动电话号码，简称电话。

(1) 在电话号码输入过程中每输入一个“*”表示暂停2秒后继续拨号。“*”的具体个数视交换机的差异而定，主要应用于小交换机、集团电话等。

(2) 在电话号码输入完毕后加入一个“*”表示该组电话采用脉冲拨号方式，不加“*”为双音频（DTMF）拨号方式。

(3) 每组电话号码（包括“*”符号）最多为20位。

(4) 多余组的电话号码可不必输入，若号码输入出错，可以直接输入新的电话号码，系统自动覆盖旧的电话号码，也可以删除后再输入。

例：

1>设置第 1 组电话号码为“1234567”，双音频方式

1 0 # 1 2 3 4 5 6 7 #

2>设置第 2 组电话号码为“1234567”，脉冲方式

1 1 # 1 2 3 4 5 6 7 * #

3>设置第 3 组电话号码（交换机）为“1234567”，分机号为“801”，双音频方式

1 2 # 1 2 3 4 5 6 7 * 801 #

注意：如果交换机的停顿时间要求大于2秒，则需要输入
1 2 # 1 2 3 4 5 6 7 * * 8 0 1 #，视具体情况而定。

② 指令功能：设置电源状态通知电话

指令语法： 17 # CCCCCC # 设置该组电话号码
 17## 删除该组电话号码

功能说明：

(1)如果要取消该功能，只需将该组电话号码删除即可。

(2)设置该电话号码的规则和普通报警通知电话一样。一旦设置了该组电话号码，那么在电话报警模式下，只要任何探测器低电、本机电源低电、本机交流电断电，系统将拨打您预设的电话号码，接警话机提机后：

如果是低电，将听到：

“嘀 嘀。。。嘀嘀。。。嘀嘀。。。嘀嘀”

如果是交流电断电，将听到：

“嘀嘀嘀嘀。。。嘀嘀嘀嘀”

上述声音放完后，用户可以进行和接警一样的操作，还可以按 6 # 重放上述声音，最后按 0 # 0 # 退出。

拨号的循环次数和普通报警通知电话一样。

③ 指令功能：删除所有电话号码

指令语法： 19##

功能说明：此操作将删除5个报警通知电话、1个电源状态通知电话

④ 指令功能：远程设置振铃次数

指令语法： 3 7 # D D #

功能说明：其中“DD”为报警主机接受远程设置时的振铃次数05-15次，输入时必须为两位。

在报警主机接收到的振铃次数达到设定值时将进入远程设

置状态，具体参照远程设置表。

⑤ 指令功能：设置拨号循环次数

指令语法：3 8 # D D #

功能说明：其中“DD”为拨号循环次数03-99次，输入时必须为两位。拨号循环次数是指在发生报警或其他报告时，主机从第一组电话拨打到最后一组电话完成，算循环一次。如果中间用户接警后，有进行了任何一个正确操作，那么下一个循环里，主机将不再拨打这组电话。

7、报警音量设置

① 指令功能：选择现场报警声音量

指令语法：2 4#、2 5#、2 6#、2 7#

功能说明：

按 2 4 # 选择现场报警声音量为小；

按 2 5 # 选择现场报警声音量为中；

按 2 6 # 选择现场报警声音量为大；

按 2 7 # 选择现场报警声音量为最大；

注意：如果原来已经设置为静音报警，则进行此项设置后，自动取消静音功能。

② 指令功能：设置现场静音报警

指令语法：2 8 #

功能说明：当设置了此项功能后，报警时，本机喇叭将不发出报警声音，且报警声输出口将不输出报警声，但报警信息仍能自动发出，遥控器操作提示音、电话线断线报警的提示音、电源电压不足提示音等仍正常。如果用户接警后按 3 # 开启现场报警声，则本机将按最大音量开启现场报警声，同时各报警输出控制将有效。

注意：1> 如果要取消静音功能，只需参考上一步设置任

何一档的报警音量，则系统自动取消静音功能。

2> 静音报警只对于电话报警模式有用，现场报警模式没有静音功能，即使设置为静音，系统也将以最小音量开启报警声音。

8、录音功能

① 指令功能：录音

指令语法：30# 录音 #

功能说明：按30#，报警主机前面板“录音/设置”指示灯变为橙色，此时就可对着报警主机前面板的话筒（麦克风）说出想录入的语音内容，录音时间由您的操作而定，但最长不超过10秒，按“#”键结束录音，“录音/设置”指示灯恢复为绿色。

如果录音内容超过10秒，或超过10秒后未按“#”键结束录音，录音内容就有可能丢失或不齐全，需重新录音。

每次进入此操作，原录制的语音内容都将丢失。但录音内容能在电源停止供电后永久储存而不丢失。

② 指令功能：试听录音

指令语法：31#

功能说明：按31#，话机内将播放10秒录音，10秒录音结束后有“嘀”的提示音，可继续其它操作。如果要在播放中途停止播放，只要按“#”就可以停止播放。

9、选择电话接警内容

① 指令功能：选择电话接警时播放录音

指令语法：32#

功能说明：接到报警电话后，最先听到的内容为预先录在用户主机内的语音，听完后可以进行接警的其他操作。

② 指令功能：选择电话接警时播放报警声

指令语法： 3 3 #

功能说明：接到报警电话后，最先听到的内容为报警声音，听完后可以进行接警的其他操作。

注意：选择以上第① ②步中的任意一种功能后，另外一种功能将自动失效！

10、各种时间参数设置

① 指令功能：设置声响报警持续时间

指令语法： 3 4 # D D #

功能说明：“DD”为声响报警持续时间，范围从 01-99分钟，输入时必须两位。

报警主机报警后，在报警声响报警持续时间达到设置的值后，系统将自动关闭报警声音和报警声音输出，但报警的防区将一直闪烁直至人工撤防。

② 指令功能：设置离开时间

指令语法： 3 5 # D D #

功能说明：其中“DD”为离开时间（延时布防时间）00-99秒，输入时必须两位。在离开时间内报警主机每隔一秒钟都有一短“嘀”声，您必须在此时间内离开防区。

③ 指令功能：设置进入时间

指令语法： 3 6 # D D #

功能说明：其中“DD”为进入时间（延时报警时间）00-99秒，输入时必须为两位。

如果您不慎在布防后进入防区，在进入时间内可用遥控器或本地电话撤防，报警主机将不报警；若在进入时间没有撤防操作，报警主机在进入时间到达后将自动报警。

九、增加或删除探测器、遥控器

KS-998LED（增强型）采用学习对码的方式增加探测器和遥控器，遥控器可以学习8个，每个主防区可以有3个子防区，所以探测器可以学习24个。出厂套装里已配2个遥控器，1个红外探头，1个门磁开关。

操作：按照编程操作部分说明，将主机与市话外线和电话机连接好，将报警主机撤防后，提起电话话筒，按住主机背后“SET”设置按键3秒后，输入：1 2 * 4 8 #，听到提示音后继续输入：

1、学习和删除遥控器

- 10 # 按第一个遥控器布防键，学习第一个遥控器；
- 10 ## 删除第一个遥控器
- 11 # 按第二个遥控器布防键，学习第二个遥控器
- 11 ## 删除第二个遥控器
- 12 # 按第三个遥控器布防键，学习第三个遥控器
- 12 ## 删除第三个遥控器
- 依此类推
- 17 # 按第八个遥控器布防键，学习第八个遥控器
- 17 ## 删除第八个遥控器
- 19 ## 删除所有遥控器

2、学习和删除探测器

学习探测器时，必需触发红外发射，触发防拆发射或者开关机发射，学习无效。

- 200 # 探头发射一下，学习第一防区第一个探头(已配好)
- 200## 删除
- 201 # 探头发射一下，学习第一防区第二个探头；201## 删除
- 202 # 探头发射一下，学习第一防区第三个探头；202## 删除

210 # 探头发射一下，学习第二防区第一个探头(已配好)
210## 删除
211 # 探头发射一下，学习第二防区第二个探头；211## 删除
212 # 探头发射一下，学习第二防区第三个探头；212## 删除

220 # 探头发射一下，学习第三防区第一个探头；220## 删除
221# 探头发射一下，学习第三防区第二个探头；221## 删除
222# 探头发射一下，学习第三防区第三个探头；222## 删除
.....
依此类推
270# 探头发射一下，学习第八防区第一个探头；270## 删除
271# 探头发射一下，学习第八防区第二个探头；271## 删除
272# 探头发射一下，学习第八防区第三个探头；272## 删除
209 ## 删除所有探测器
0#0# 退出设置

注意事项

每个无线编码（包括遥控器、探测器）均不能在一台主机上重复学习两次，如本来在第一防区，现要改为第二防区，必须先将第一防区的删除。

- 2、遥控器或探测器发射后，设置话筒听到短“嘀”一声，表示学码成功，听到长“嘟”声，表示学码失败。对码完成后，必须进行复核，检验学码是否成功。
- 3、若连续20秒无任何正确操作，系统将自动退出设置状态。

无法对码的原因

- 1、无线编码重复：当前要学习的无线编码已经存在于主机中，即此编码已经学习过，就不能再次学习，确实需要再次学习，需要把原来的编码先删除。
- 2、无线编码类型错误：如学习遥控器时发射的是探头的编码，或学习探头时发射的是遥控器的编码，都将导致无法

十二、故障检修

故障现象	原因	处理方法
插上电源后电源灯不亮	电源插头未插好或插座没电、电源开关未开	检查插头、插座、电源开关
按住“SET”设置按键无法进入设置	按住设置按键时间太短 主机处于远程设置状态	长按设置按键 退出远程设置状态
进入设置状态后按键音太小或按键不响应	电话机未装电池或使用无入网标志的电话机	电话机装上电池或使用入网标志的电话机
报警时拨号不正常	外线并接分机或使用无入网标志的电话机引起输码失真 现场报警模式布防	分机应并接在报警主机电话输出接口上，重新使用标准电话机输码 恢复为电话报警模式布防
上电就报警或布防后就报警	线尾电阻未接 电池门未装好	根据说明书操作接上线尾电阻 装好电池门
按“SET”设置按键后出现急促的“嘀……嘀”提示音	外线和电话机接线错误	根据说明书中说明重新接线
探测器误报	探测器安装位置是否符合安装条件，电池电压不足，低电指示灯亮	重新确定安装位置，更换电池
备用电池工作不正常	电池接触不良或安装位置不正确	检查电池是否接触良好，调整电池位置
无线门磁发射距离近	电池电压不足，指示灯变成红色	更换电池
遥控器遥控距离近	电池电压不足	更换电池
传真机使用时就有急促的“嘀……嘀”提示音	用户报警主机接在传真机的电话输出接口上	传真机应接在报警主机电话输出插座上
用户密码无法进入	密码修改又遗忘	请与经销商联系恢复密码
远程设置时振铃次数达到设置次数时，话机内有电话拨号的声音	报警主机所接的电话机有防盗开关，此时报警主机模拟摘机而误人为盗打电话	将电话机“防盗”功能关闭

十三、编程设置及其他操作指令表

普通用户操作指令列表

0# 0#	退出设置状态
1#	电话报警模式布防
2#	撤防
3#	现场报警模式布防
4#AAAAA#	设置离家布防防区列表
5#AAAAA#	设置在家布防防区列表
6#AAAAA#	设置紧急防区列表
7#AAAAA#	设置门铃防区列表
9#AAAAAA#BBBBBB#	修改用户密码(AAAAAA为旧密码、BBBBBB为新密码)
10#CCCCCC#	设置第一组通知电话号码
11#CCCCCC#	设置第二组通知电话号码
12#CCCCCC#	设置第三组通知电话号码
13#CCCCCC#	设置第四组通知电话号码
14#CCCCCC#	设置第五组通知电话号码
17#CCCCCC#	设置电源状态通知电话
10##	删除第一组通知电话号码
11##	删除第二组通知电话号码
12##	删除第三组通知电话号码
13##	删除第四组通知电话号码
14##	删除第五组通知电话号码
17##	删除电源状态通知电话
19##	删除所有电话号码
24#	选择报警声音量小
25#	选择报警声音量中
26#	选择报警声音量大
27#	选择报警声音最大
28#	选择静音报警
30#录音#	进行录音
31#	试听录音

32#	选择电话接警内容为10秒录音
33#	选择电话接警内容为报警声
34#DD#	设置声响报警时间(DD = 01-99分)
35#DD#	设置离开时间(DD = 00-99秒)
36#DD#	设置进入时间(DD = 00-99秒)
37#DD#	异地设置振铃次数(DD = 05-15次)
38#DD#	设置拨号循环次数(DD = 03-99次)

接 警 操 作

0#0#	退出接警状态
1#	主机立即布防
2#	主机立即撤防
3#	主机最大音量开启现场报警声
4#	主机进入监听20秒
5#	主机重放录音 (期间可以长按 * 键退出播放)
6#	重放状态提示音 (只在电源状态报告时有效)

远 程 设 置 操 作

0#0#	退出设置
1#	主机立即布防
2#	主机立即撤防
3#	主机最大音量开启现场报警声
4#	主机进入监听20秒
5#	主机重放录音 (期间可以长按 * 键退出播放)

警告：本安全系统的局限性

虽然本系统是一种先进的防盗系统，作为一种技术防范手段能防范、减少失窃、抢劫、火灾等的发生，减轻损失，但不能保证没有上述事件发生或完全没有人员伤亡或财产损失。

客户应了解，任何报警系统，无论是商用的还是家用的，都可能因各种原因出现报警的失误或者失败，科立信提醒用户注意以下可能的原因，例如：

1. 由于疏忽，没有将系统布防。
 2. 由于用户或安装人员对说明书的误解或误操作而导致系统不能正常工作。
 3. 侵入者在不受防范的区域内侵入，或者他具备技术能力可以绕过报警探测器或使报警器失灵。被动式红外探测器只能探测在如探测器安装说明书中所示的范围内的闯入者。它们不能探测到发生在墙壁后面、天花板内、地板内及关闭的门后、玻璃隔墙、玻璃门或者玻璃窗后的运动及闯入者。用户应该根据不同的防范要求选择合适的探测器。
 4. 被动式红外探测器的探测灵敏度会根据环境温度的变化而变化，当被保护区域的环境温度达到32℃以上时，红外探测器的探测性能（探测距离）会随温度的升高而降低，请使用者注意在此温度环境下认真检查探测器的工作情况，以确认是否符合防范要求，做好相应的调整。
 5. 没有电源或电池老化损坏。
 6. 报警器报警喇叭安装在关闭的门的另外一边，可能不能警示人们或者叫醒睡眠中的人。
 7. 向报警中心传送报警信号的电话线或其它线路出现故障或占线，造成警情无法及时传送。
 8. 有人闯入或发生警情，但报警系统没有报警，最常见原因是报警系统没有得到正常维护。该设备，与其它电器设备一样，可能会出现电子元器件的损坏，因此用户应当定期对系统进行检查和维护。
 9. 其它不可预期的原因。
- 如果您不同意以上条款，可以自购机之日起3日内，在产品无人为损坏条件下退回本机，我公司将全额退款。否则我们认为您同意以上条款。
- 用户须知，报警设备不是保险的替代品，用户应该继续谨慎行事以保护自己及继续对生命及财产进行保险。

此页印在封三(封底的背面)



请沿此虚线剪下



 科立信安防电子售后服务凭证	
感谢您购买并使用科立信安防产品。本产品自您购买之日起一年内，在正常使用情况下均可免费保修(除耗损件外)，请您在使用产品前认真阅读说明书，请勿擅自拆卸本机，人为损坏或非正常使用及不可抗力造成的损坏不在保修范围。本凭证为售后服务及增值服务的唯一凭证，保修时须提供本售后凭证，请向各经销点索要并妥善保存。	
顾客姓名	地址
联系电话	购买日期
产品名称及型号	产品序列号
科立信安防电子客户服务部电话:0595-22418850 22418860 全国统一服务电话: 400-889-5766	
本地经销商售后服务电话:	
经销点签章处:	经办人: 日期:

请沿此虚线剪下



P/N:35031000998A1004
V4.0