



KS-899

智能电话联网报警系统

使用说明书

泉州市科立信安防电子有限公司

附件清单

在开始安装和设置之前，请先对我们给出的附件清单查看您所购买的KS-899系列报警主机套装，所配置的附件是否齐全。

- 一、KS-899(433SF-1)套装
 - KS-899主机 一台
 - KS-307DCT无线探测器 一个
 - KS-21AW无线门磁 一个
 - KS-12B遥控器 两个
 - KS-899说明书 一本
 - 2.2K线尾电阻 四个
 - M4x45自攻螺丝 三个
 - 塑料胶塞 三个
 - 合格证 一张
 - 电话线 一根
- 二、KS-899(315.65-1)套装
 - KS-899主机 一台
 - KS-12C遥控器 两个
 - KS-899说明书 一本
 - 2.2K线尾电阻 四个
 - M4x45自攻螺丝 三个
 - 塑料胶塞 三个
 - 合格证 一张
 - 电话线 一根

型号及命名规则

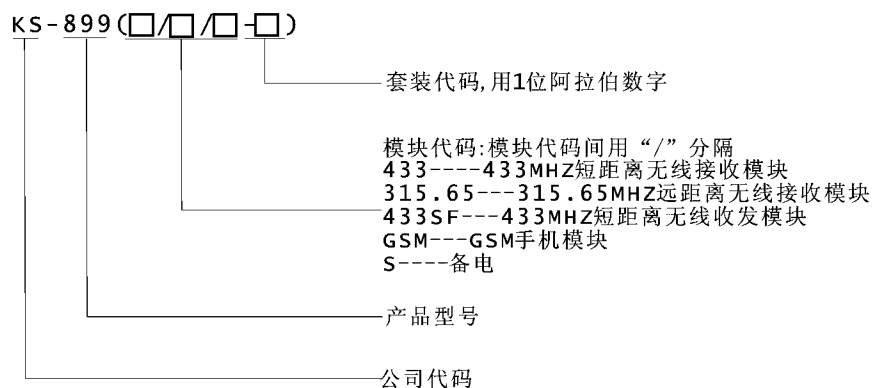

例: KS-899(433/GSM/S)表示报警主机配433MHz无线接收模块,配GSM模块和备电。
KS-899(433SF)表示报警主机配433MHz无线收发模块,支持无线警笛功能。
KS-899(315.65/GSM/S-1)表示此为套装型号,其报警主机配315.65MHz无线接收模块,配GSM模块和备电。

目录

- 第一章 产品概述 (1)
 - 1.1 产品简介 (1)
 - 1.2 产品面板介绍 (2)
 - 1.3 部件说明 (3)
 - 1.4 系统工作示意图 (4)
- 第二章 系统安装与接线 (5)
 - 2.1 主机背部示意图 (5)
 - 2.2 壁挂式安装说明 (5)
 - 2.3 设备接线示意图 (6)
 - 2.4 安装有线探测器 (6)
 - 2.5 联动报警输出接口 (7)
 - 2.6 安装无线探测器 (7)
- 第三章 日常操作指南 (8)
 - 3.1 系统提示音说明 (8)
 - 3.2 布撤防操作 (8)
 - 3.3 报警与接警操作 (8)
 - 3.4 远程设置操作 (11)
 - 3.5 系统事件记录及事件查看 (11)
- 第四章 系统设置与编程 (12)
 - 4.1 设置操作说明 (12)
 - 4.2 普通电话/接警中心电话设置 (12)
 - 4.3 系统时钟设置 (18)
 - 4.4 更改密码 (20)
 - 4.5 定时布撤防设置 (21)
 - 4.6 防区列表设置 (22)
 - 4.7 防区属性设置 (24)
 - 4.8 报警进入延时时间设置 (26)
 - 4.9 布防退出延时时间设置 (27)
 - 4.10 报警声响时间设置 (29)
 - 4.11 远程设置振铃次数 (31)
 - 4.12 接警电话循环拨号次数设置 (32)
 - 4.13 自录音设置 (34)
 - 4.14 开启接警中心信息报告 (35)

4.15	开启继电器信息报告	(37)
4.16	接警中心KB-A1110远程控制功能选择	(38)
4.17	强制布防开关	(39)
4.18	无线警笛设置（选配）	(41)
4.19	对码设置	(43)
4.20	KS-899主机编程设置快速索引表	(47)
4.21	系统出厂参数	(48)
4.22	管理员操作指令	(48)
第五章 主要技术指标		(50)
第六章 维护与保养		(50)
6.1	定期测试	(50)
6.2	清洁主机	(50)
第七章 系统简易故障检修排除		(51)
第八章 本安全系统的局限性		(54)

前言

感谢您选用科立信KS-899系列报警主机，该主机已通过多种认证，是一款值得信赖的多功能安全防范产品。

KS-899系统采用了目前国际上最先进的数字传感和控制技术，是一款集防盗、防火、防煤气泄漏为一体的智能型报警控制系统。该系统采用国际通用的CID协议，使该系列产品的应用面更广，兼容性更强。KS-899外型美观大方，功能强大，是家庭小区、金融系统、机关企事业单位安全防范的理想选择。

为了便于您对该系统的熟练操作和应用，也为了该系统更好的服务于您，我们强烈建议您在使用该产品之前仔细阅读说明书的详细内容。

本公司保留说明书修改和解释的权利，说明书修改不另行通知。

第一章 产品概述

1.1 产品简介

- 1、用户界面：超大中文液晶显示，操作步骤、工作状态、报警流程一目了然，使用直观方便。
- 2、16个无线防区：液晶面板1~16无线防区显示。本产品兼容我公司的多款无线探测器，便于用户扩充无线防区。
- 3、4个有线防区：液晶面板13~16有线防区显示。通过线尾电阻实现常开、常闭报警。
- 4、8个遥控器：8个遥控器分配8个用户。
- 5、防区属性可编程：用户可根据实际需要每个防区独立定义其属性。属性有7种：盗窃、周界、劫警、紧急、火警、气感、医疗。
- 6、对码或清除对码方式灵活：无线探测器、遥控器与主机之间可采用自动学习方式对码，每个防区/遥控器可分别独立进行对码和清除对码。
- 7、可自录20秒语音用于接警识别：根据实际情况，可进行20秒录音和放音；如对录音内容不满意，可方便再次录音。
- 8、可设置8个接警电话，且接警电话方式多样：8个接警电话中可随意设置成普通接警电话或CID接警中心电话。
- 9、内置全自动万年历时钟：用户使用须将时钟时间与当地实际时间设置成一致。
- 10、事件记录可查询：可记录和翻查30条发生过的事件记录，包括离家布防、在家布防、撤防、电话线断线、防区布防、防区撤防、防区低电以及所发生警情时间、报警防区等。可对故障防区进行查询。
- 11、兼容进口接警中心：以安定宝CID报警通讯协议，向接警中心发送报警信息。可灵活选择布/撤防操作、低电等系统信息是否上传接警中心。
- 12、警情自动区分识别：触发报警后，在液晶显示屏上显示报警时间防区号和警情类型。连接CID接警中心时，可向接警中心详细报告具体警情。
- 13、接警处理：用普通电话接警时，可使用接警电话机的键盘，实现远程重放报警录音、现场监听、打开现场报警、解除报警以及接警后的布撤防操作等。
- 14、报警警笛：既有内置警笛，又可在主机接线端子处接高音警笛；可与本公司出品的无线高音警笛对码配套使用(仅限899(433SF-1))。

- 15、现场鸣笛可选择：可以根据需要选择报警时是否进行现场报警。
- 16、报警性能可靠：接警电话循环拨号，拨号循环次数可设置。
- 17、防蓄意干扰报警：分机电话振铃期间，有警情发生仍可抢线报警。
- 18、防破坏报警：剪断有线探测器与主机连接线视同触发有线防区，会立即报警；剪断主机连接的电话线则有电话线断线提示音。
- 19、远程遥控：通过电话异地拨号，经密码验证后，可对主机进行布防、撤防、室内监听、打开现场报警和布撤防操作等。
- 20、进入/离开时间可调整：用户可以根据实际使用需要设置0-255秒的进入/离开时间。
- 21、电话线掉线检测：具备电话线掉线检测功能。
- 22、方便的多种布防/撤防方式：可使用无线遥控器、本机键盘以及远程电话键盘进行离家布防、在家布防和撤防等操作。2组定时布撤防可实现无人值守的自动布防和撤防操作。
- 23、无线防区状态检测：可对探测器布撤防状态、防拆报警和电池欠压进行提示及状态记忆。
- 24、交流、直流电两用：外接220V市电与内置可充电电池，确保系统停电情况下仍可正常工作。
- 25、无线远距离转发功能：可使用本公司出品的315.65MHz无线远距离转发器使无线信号远距离传输，以实现可靠报警(仅限899(315.65-1))。
- 26、接警中心远程控制功能：可使用本公司出品的KB-A1110接警中心实现对KS-899远程控制功能。
- 27、支持karassn接警中心自有协议：自有协议在安定宝协议的基础上增加了布防防区列表信息。

1.2 产品面板介绍

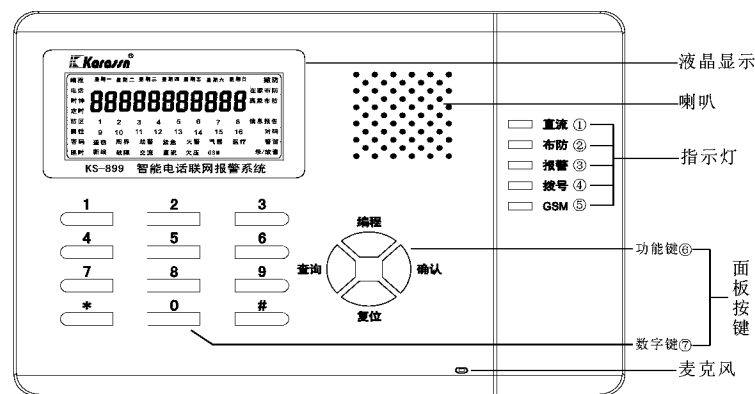

(图一) 面板示意图

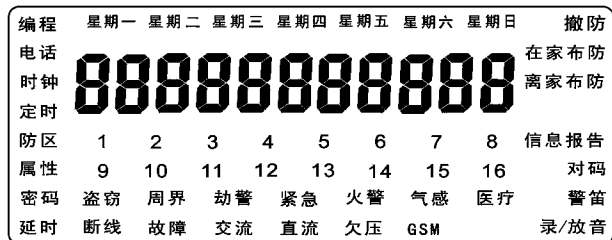

(图二)液晶全图

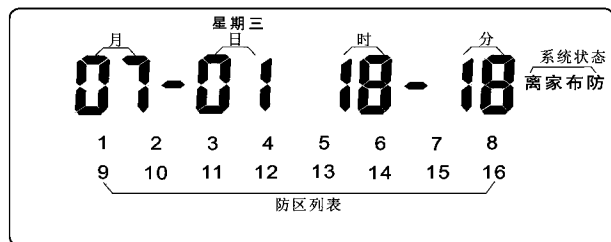

(图三)待机示意图

1.3 部件说明

① “直流”指示灯:

直流电供电时, 该指示灯点亮;
交流电供电时, 该指示灯熄灭;
交直流一起供电时, 该指示灯熄灭。

② “布防”指示灯:布防状态指示。

- A) 离家布防或在家布防时, 指示灯长亮;
- B) 延时离家布防或延时在家布防时指示灯每2秒闪烁一次;
- C) 撤防时指示灯熄灭。

③ “报警”指示灯:报警时长亮; 没有报警时熄灭。

④ “拨号”指示灯:用于指示各种拨号状态。

⑤ “GSM”指示灯:此为选配功能, 当主机选配GSM模块时, 可用于指示GSM模块无线信号的强弱, 具体如下:

- A) 长亮:GSM模块信号正常
- B) 闪烁:GSM模块信号弱
- C) 熄灭:GSM模块信号非常弱或无信号, 会影响GSM的通讯功能;

另外, 上电3分钟后, 若“GSM”灯仍为熄灭状态, 则需检查GSM模块的SIM卡是否插好。

⑥ 功能键:

- “编程”键:待机下按下“编程”键, 出现身份验证界面, 身份验证正确可进行系统设置;
- “查询”键:待机下按“查询”键, 可对历史事件记录进行查询;
- “复位”键:用于删除输入的字符或退出某种状态。
- “确认”键:对输入数据进行确认。

⑦ 数字键: 用于设置和布撤防操作等。

1.4 系统工作示意图

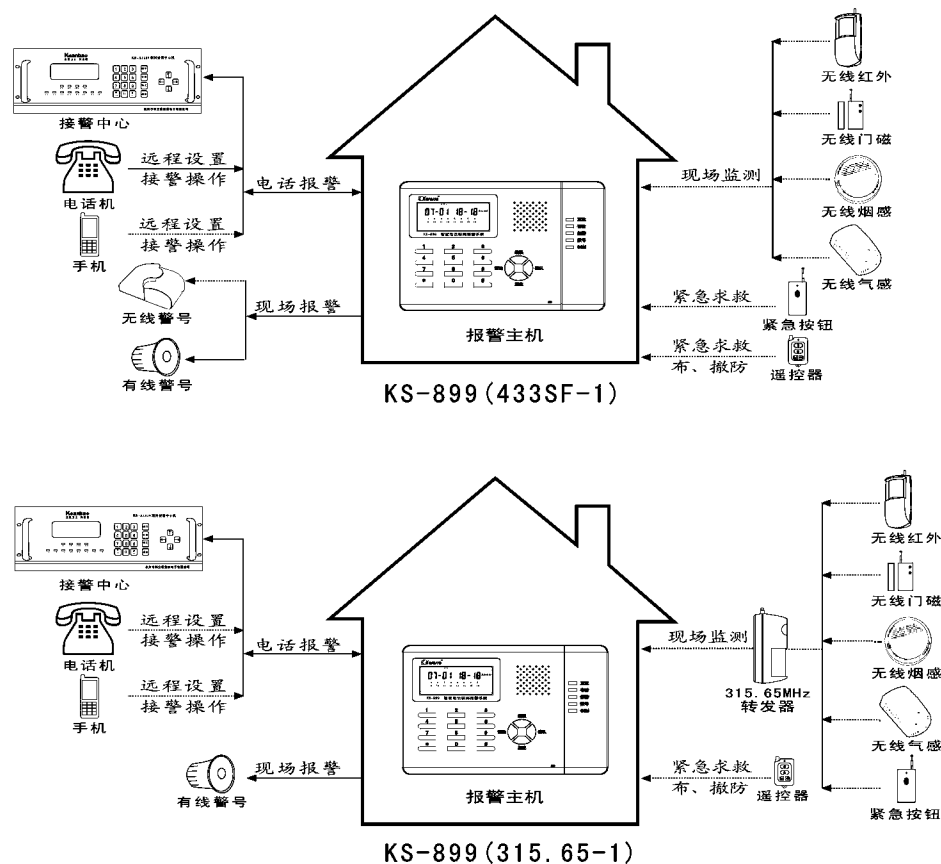

(注:此图仅为示意图,具体配置请咨询当地经销商)。

第二章 系统安装与接线

本系统电话线、有线防区连接线，采用机壳背面隐藏集中连接方式连接，主机可放置桌面也可壁挂安装，安装方便美观、安全防破坏；该主机不必开盖即可安装，通过机壳背部的接线槽可以完成所有的接线工作。

2.1 主机背部示意图(如图四)

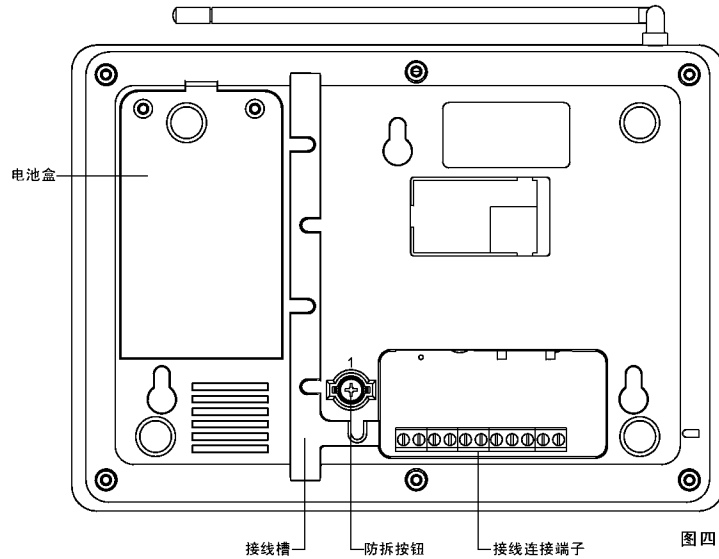

1、防拆按钮:可作为外壳防拆或防移动功能。使用防拆功能时,将按钮压下并旋转,当按钮箭头处指向标识“1”时放开,按钮被压住(如图a)使用防移动功能时旋转按钮,当箭头处指向缺口处放开,按钮弹起。(如图b)



图a

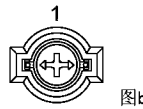

图b

2.2 壁挂式安装说明(如图五)

1、根据(图五)螺丝钉间距,在墙上固定好三个螺丝。

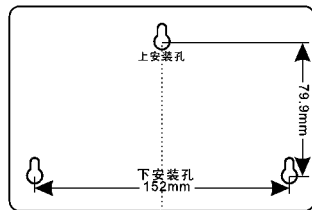

图五

2、按下图所示把主机挂在螺丝钉上即可。

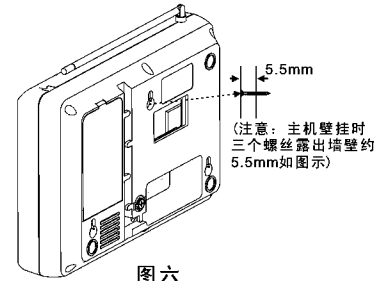

图六

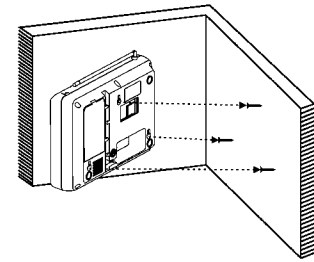

图七

2.3 设备接线示意图(如图八)

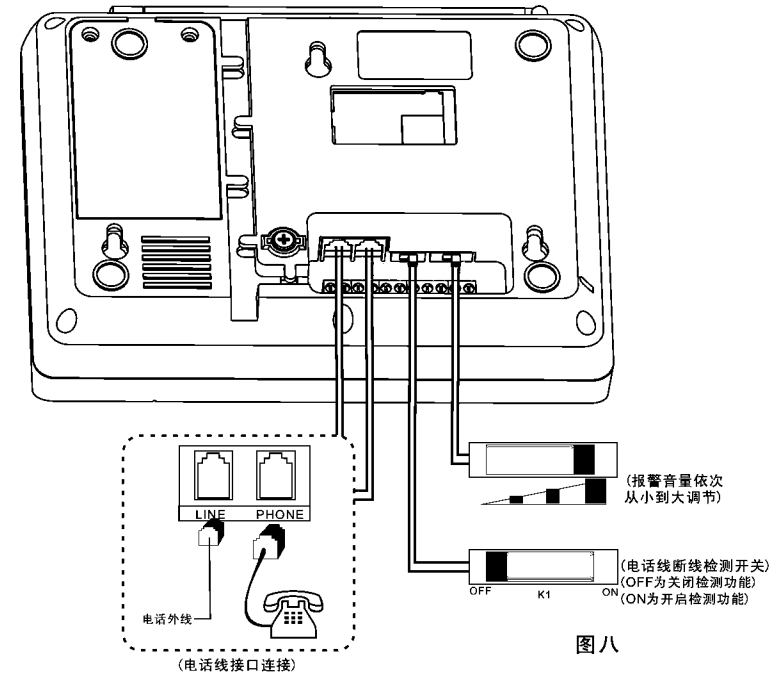

图八

2.4 安装有线探测器

本机有线防区采用AD转换技术,连接方式采用2.2K线尾电阻,显著提高了系统的可靠性。有线探测器的电源由主机的12V输出端供给。每个探测器的报警输出端通过线尾电阻连接到对应的防区的接线端和GND端,如图所示:

1、常开接线法:常开输出的探测器,线尾电阻与常开探测器的输出端采用并联方式连接。

第三章 日常操作指南

- 常闭接线法：常闭输出的探测器，线尾电阻与常闭探测器的输出端采用串联方式连接。
- 混合接线法：当系统中有常开输出的探测器又有常闭输出的探测器时，可采用混合接线方法。具体接法，如图a和图b所示：

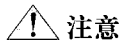
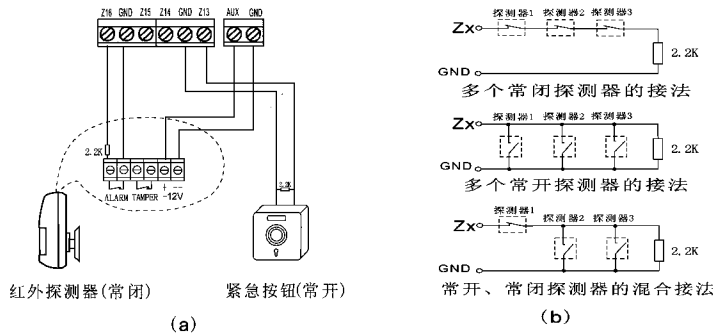

注意

- 主机供给探测器12V电源的总负载电流，不得超过主机输出的最大电流 ($\leq 150\text{mA}$)，超过时，需外接12V后备电源供给探测器工作。
- 当主机未使用有线防区时，仍需将各个有线防区与线尾电阻并接，以保证系统的稳定工作。

2.5 联动报警输出接口

- 联动报警输出接口用于接有线警笛或警灯等。NC为常闭端，NO为常开端口，COM为公共端。具体接法如图c所示：
- 接口负载为1A 120VAC/1A 24VDC，当被控制电路负载较大时，可独立给负载供电以免损坏主机。如图d所示：

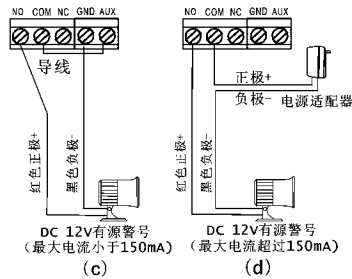

2.6 安装无线探测器

- 根据附录中无线探测器说明书所述，将与主机对好码的探测器安装在距主机有效的范围内。安装后一定要进行测试，确保探测器与主机之间能够正常工作。
- 无线转发功能:当无线探测器与报警主机因距离较远或墙壁遮挡等原因，主机不能可靠接收无线探测器发送的信号时，可使用本公司出品的无线转发器增加信号传输距离。

3.1 系统提示音说明

一短“嘀”	布防提示音
两短“嘀”	撤防提示音
每两秒一短“嘀”	布防退出延时提示音
每两秒急促“嘀…嘀”两短音	报警进入延时提示音
每15秒一长“嘀”	低电提示音
每两秒急促“嘀…嘀…嘀”三短音	电话线断线提示音

3.2 布撤防操作

1、用遥控器对主机进行布撤防操作，共有1~8个遥控器在主机接入CID中心时中心将会记录用户所进行相应操作。

2、主机面板快捷布撤防。(如图九)

- 快捷离家布防：**在撤防状态下，长按面板“1”号键，听到“嘀”一声后释放，系统进入离家布防状态（当延时布防时间设置为0时）。
- 快捷在家布防：**在撤防状态下，长按面板“2”号键，听到“嘀”一声后释放，系统进入在家布防状态（当延时布防时间设置为0时）。
- 快捷撤防：**布防或报警状态下，长按面板“4”号键，听到“嘀”一声后释放，出现密码验证界面，密码输入正确后，系统撤防。继续长按“4”输入密码系统布防。

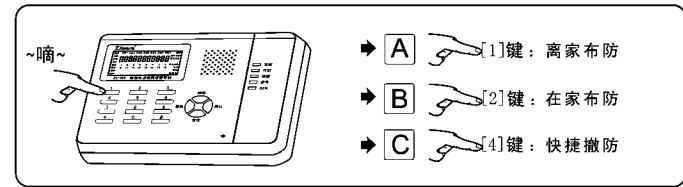

图九

3、定时布撤防。

根据需要设置定时布撤防的时间，当系统时钟运行到设置的时间时，主机将自动进入离家布防状态或撤防状态。

3.3 报警与接警操作

1、警情触发的有效性

当防区属性设置为“盗窃”或“周界”防区时，入侵报警只有在主机布

防的状态下才会响应，并且受延时报警时间的控制；而防拆报警等紧急类型的报警则不论主机处于何种状态都会报警，且不受延时报警时间的控制。

当防区属性为“紧急”、“火警”、“气感”或“医疗”等紧急防区时，一旦防区被触发，不管系统处于何种状态都将立即报警，此报警为有声紧急报警。

当遇到特殊情况时，需要系统进行无声紧急报警，则可将防区属性设置为“劫警”。劫持报警，属无声紧急报警。

2、普通电话报警

主机收到探测器发送的有效报警信号后，会立即启动报警，并根据用户的设置拨打接警电话。接警用户在报警电话响起后提机，此时可以听到主机发送的设置录音，录音播放结束后有“嘀”的一声，接着有5s的设置时间，可让用户通过远程接警电话机的键盘对报警主机进行操作(如图十)

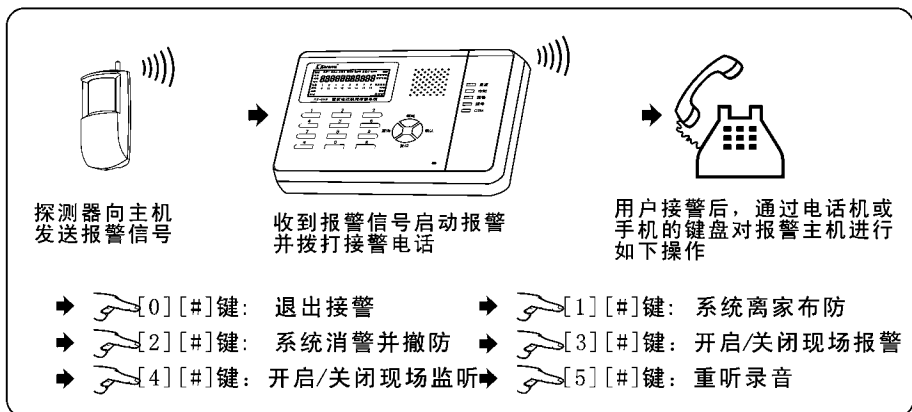

图十

如果在5秒内没有进行接警处理操作或按了其它任何未定义的键，则报警流程继续进行。如果用户根据以上的按键进行了有效的操作（除了消警操作外），那么主机将继续拨打其它组报警电话，而不再拨打此组号码。

3、接警中心接警

主机以安定宝CID通讯协议格式向接警中心发送报警信息，中心接到警情后会回复给主机一个确认信号。如主机接收到接警中心的确认信号，则一次报警成功，否则主机会重复报警。报警信息由接警中心电脑软件进行显示及报警处理。

4、报警流程(如图十一)

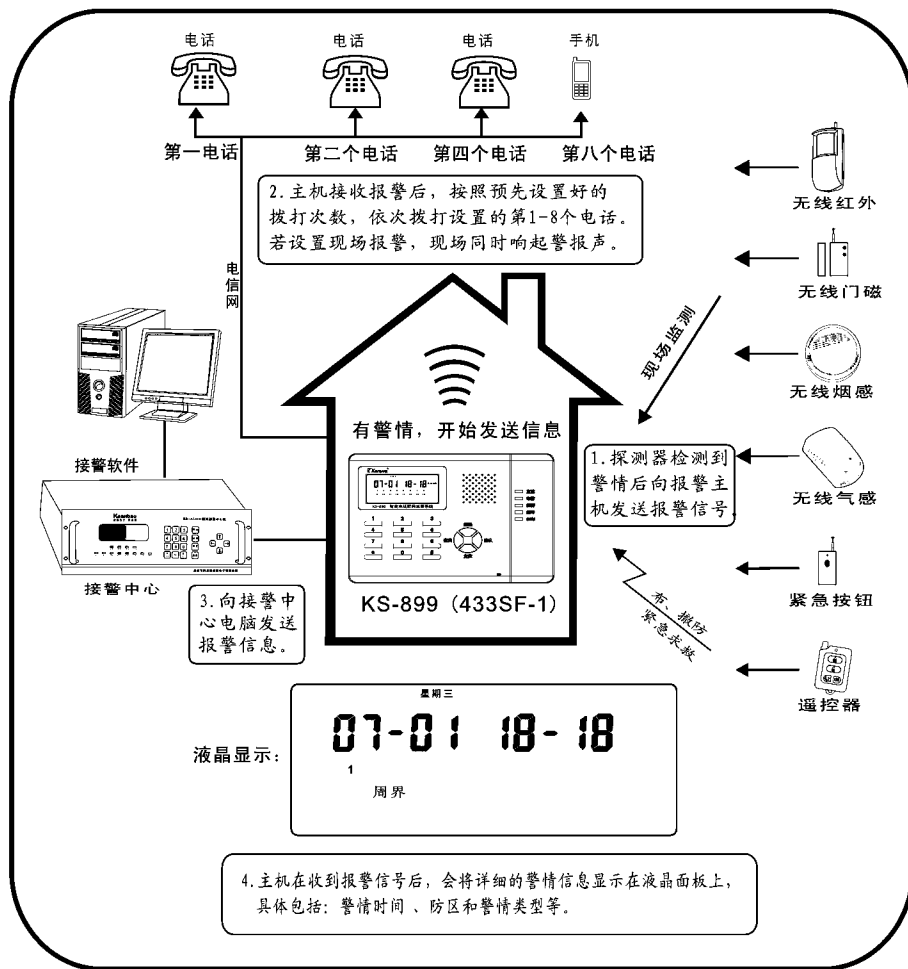

图十一

第四章 系统设置与编程

本章我们将向您介绍KS-899系列主机的功能设置，为了您更好的使用本产品，设置之前请认真阅读说明书。如果对功能有疑义，请在专业人士的指导下进行设置。

⚠ 注意：若因错误设置而引发的问题我公司将不承担任何责任！

4.1 设置操作说明

- ◎ 本系统采用菜单方式引导用户进行设置。设置时，用户可通过键盘上的[*]键和[#]键选择需要的设置项，并按[确认]键进行设置。
- ◎ 每按一下键盘上的按键，主机都会发出一短“嘀”的按键提示音；如果操作错误，则会发出一声长“嘀”。
- ◎ 系统设置只能在待机状态下进行，设置过程中不响应任何报警；设置结束后退出，系统自动进入撤防状态，此时用户必须根据需要重新选择布防方式。
- ◎ 待机时，按键盘上的[编程]键，主机将显示“密码验证”的界面；用户可输入用户密码进行身份验证。输入过程中，如果密码连续输错三次，主机键盘将被锁死，并进行紧急报警。键盘锁定时间为一分钟，在这段时间内不能通过键盘进行撤防操作；如果要解锁，请按遥控器上的[撤防]键进行。
- ◎ 设置过程中，如果连续60秒没有按键操作，系统将自动退回待机界面
- ◎ 设置过程中，进行菜单项选择的时候，通过按下面板的“复位”键，可退回上层菜单；输入数据有误的时候，通过“复位”键，则可删除前面的一个字符。

4.2 普通电话/接警中心电话设置

- ◎ 本系统总共可设8个报警电话，8个电话中可以根据需要任意设置成普通报警电话或者是CID接警中心电话。为了保证中心电话优先报警，建议将接警中心电话设置在前面。
 - ◎ 电话号码最多可以输入28位。
 - ◎ 号码里面可以输入[*]号，液晶面板显示“L”，每个“L”表示拨号时有2秒的停顿。
 - ◎ 设置普通报警电话时，直接输入电话号码即可；设置安定宝CID接警中心电话时需要在号码后面加上[#]号，液晶面板显示“J”。“J”后面跟4位CID中心账号，账号的范围0000~9999；设置科立信接警中心电话时“J”后面跟6位中心帐号，帐号范围000000~999999。
 - ◎ 本系统支持KB-A1110接警中心的远程控制，当接警中心设置成“要求回拨”模式时，默认以第八组的电话号码为回拨号码。
 - ◎ KB-A1110接警中心系统进入远程设置时，系统不响应任何警情和按键。
- 例1:若KS-899直接接在外线的电话上，现在要将手机“12345678901”设置为第二个报警电话。操作如下：

3.4 远程设置操作

在异地通过电话或手机拨打与报警主机相连的电话，可对其进行远程设置。拨打报警电话时，响完预设的振铃次数后，报警主机自动提机；“嘀”一声后，用户可输入密码，密码正确，即可进行以下操作(如图十二)：

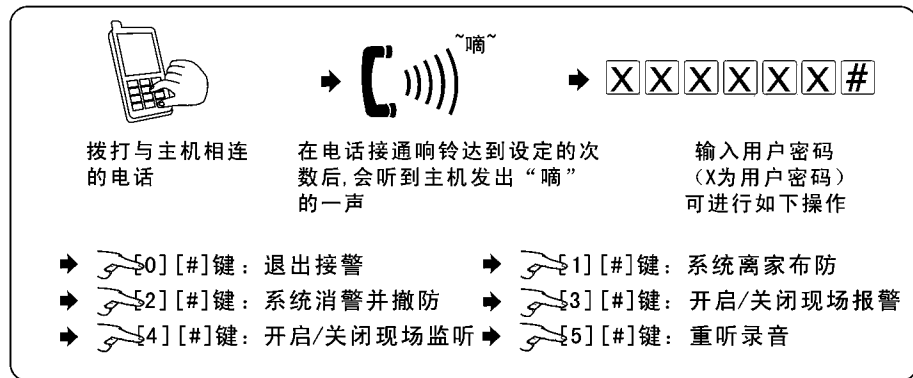

图十二

3.5 系统事件记录及事件查看

3.5.1. 事件记录的项目有：报警、离家布防、在家布防、撤防、电话线断线、探测器布撤防、电池欠压、电池欠压恢复等。

3.5.2. 事件的查看

在待机状态下按下面板的[查询]键，进入警情记录查询状态。警情记录最多30条，若超过30条时，最新的警情记录会覆盖最早的警情记录。每条警情记录“nx”作标签。（“x”表示警情记录的条数）。查看警情记录时，可通过[*][#]键进行上下翻查。

例：待机时，按 [查询] 键，进入事件查询界面，显示如下：



按 [查询] 键屏幕显示详细的事件信息：07月01日18时18分星期三，一防区发生周界报警，显示如下：

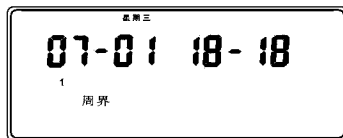

按[#]进入下一条事件查询

▲步骤1、待机时，按  键，显示如下：



▲步骤2、输入6位密码，按  键。密码正确；进入系统编程状态。显示如下：



▲步骤3、“电话”设置项闪烁，按  键，进入报警电话设置。显示如下：



▲步骤4、数字“1”闪烁，表示这是第一组电话。因为我们要把号码设置在第二组，此时按  或  键进行移动，选择数字“2”显示如下：



▲步骤5、数字“2”闪烁，表示这是第二组电话。按  键，并输入所需设置的电话号码。

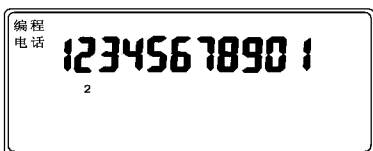



▲步骤6、号码输入完毕后，按  键。设置成功，显示如下：

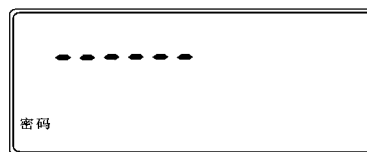

例2:若KS-899接在内线的电话上，“0”为内线分机拨打外线时用到的出局码。现在要将手机“12345678901”设置为第3个报警电话。出局码与电话号码之间要有停顿。操作如下：

▲步骤1、待机时，按  键，显示如下：



▲步骤2、输入6位密码，按  键。密码正确，进入系统编程状态。显示如下：



▲步骤3、“电话”设置项闪烁，按  键，进入报警电话设置。显示如下：



▲步骤4、数字“1”闪烁，表示这是第一组电话。因为我们要把号码设置在第三组，此时按  或  键进行移动，选择数字“3”。显示如下：

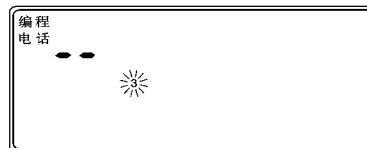

▲步骤5、数字“3”闪烁,表示这是第三组电话。按  键, 并输入电话号码。输入号码超过11位, 液晶界面翻页显示。





▲步骤6、号码输入完毕后, 按  键。设置成功, 显示如下:

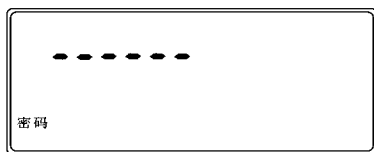

例3: KS-899接在外线的电话上, 现在要将固定电话“22418863”设置为第一组CID接警中心电话, 中心帐号为“6789”操作如下:

▲步骤1、待机时, 按  键, 显示如下:



▲步骤2、输入6位密码, 按  键。密码正确, 进入系统编程状态。显示如下:



▲步骤3、“电话”设置项闪烁, 按  键, 进入报警电话设置。显示如下:

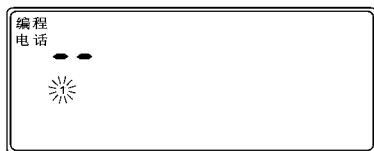

▲步骤4、数字“1”闪烁, 表示这是第一组电话。按  键进行第一组电话设置, 显示如下:

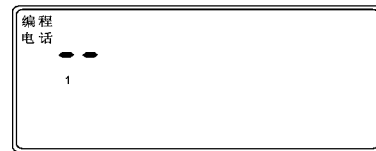

▲步骤5、输入电话号码。因为要设置的报警电话是CID接警中心电话, 所以输完电话号码后接着输入[#]并跟上4位中心账号, 液晶界面翻页显示。

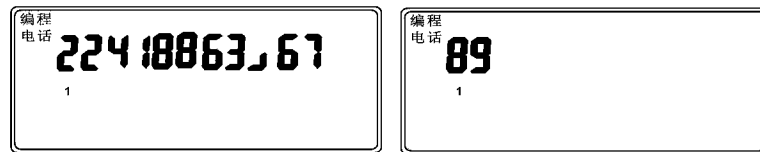



▲步骤6、号码输入完毕后, 按  键。设置成功, 显示如下:

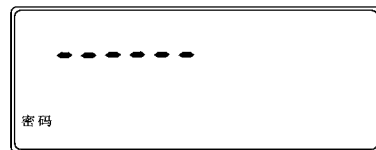

例4: 将刚才设置的第二组报警电话“12345678901”删除。操作如下:

▲步骤1、待机时, 按  键, 显示如下:



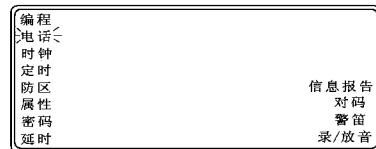

▲步骤2、输入6位密码, 按  键。密码正确, 进入系统编程状态。显示如下:



▲步骤3、“电话”设置项闪烁，按  键，进入报警电话设置，显示如下：



▲步骤4、数字“1”闪烁，表示这是第一组电话。因要把第二组报警电话删除，按  或  键进行移动选择数字“2”，显示如下：

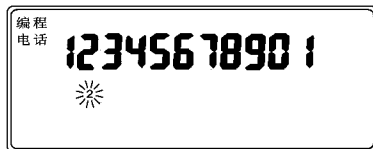



▲步骤5、数字“2”闪烁，表示这是第二组电话，连续按三次  键将该组电话删除。液晶显示如下：



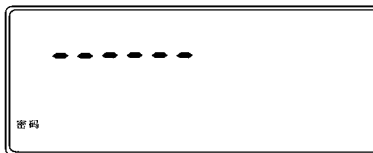

例5:KS-899接在外线的电话上，现在要将固定电话“9876543”设置为第三组支持科立信自有协议CID接警中心电话，中心帐号为“067890”操作如下：

▲步骤1、待机时，按  键，显示如下：



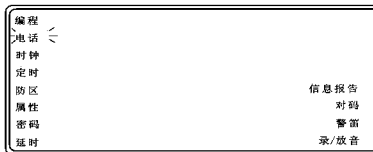

▲步骤2、输入6位密码，按  键。密码正确，进入系统编程状态。显示如下：

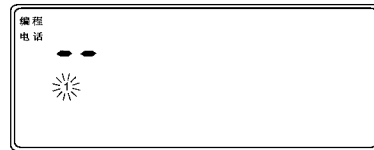

▲步骤3、“电话”设置项闪烁，按  键，进入报警电话设置。显示如下：



▲步骤4、数字“1”闪烁，表示这是第一组电话。因要把第三组报警电话设置为支持科立信自有协议CID接警中心，按  或  键进行移动选择数字“3”，显示如下：

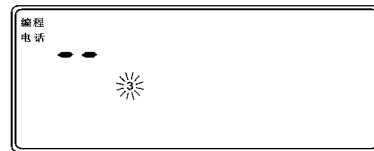

▲步骤5、数字“3”闪烁，表示这是第一组电话。按  键进行第三组电话设置，显示如下：

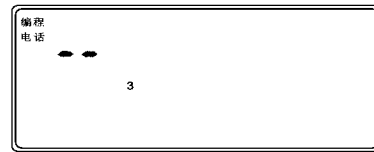

▲步骤6、输入电话号码。因为要设置的报警电话是支持科立信自有协议CID接警中心电话，所以输完电话号码后接着输入[#]并跟上6位中心账号，液晶界面翻页显示。

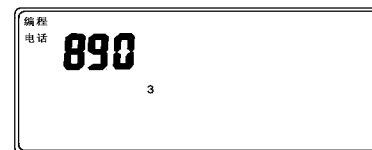
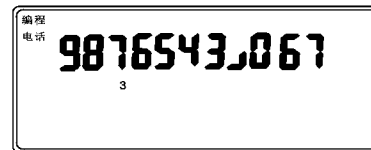

▲步骤7、号码输入完毕后，按  键。设置成功，显示如下：



4.3 系统时钟设置

这是一项很重要的设置工作，可以让KS-899主机跟当地的时间相同步，

对于定时布撤防、以及系统事件的记录都有重要的作用。该系统时钟带有星期模式,设置时需要指定具体星期,设置格式如下:

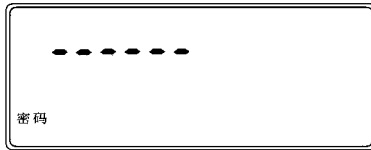

年(2位)+月(2位)+日(2位)+时(2位)+分(2位)+星期(1位)
例1:将系统时间修改为2009年07月01日12时01分,星期三。操作如下:

▲步骤1、待机时,按  键,显示如下:



▲步骤2、输入6位密码,按  键。密码正确,进入系统编程状态。显示如下:



▲步骤3、“电话”设置项闪烁,按  或  键选择“时钟”设置项,并按  键。

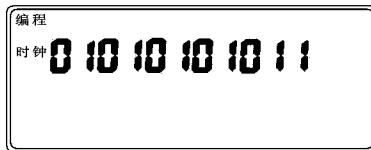

▲步骤4、输入当前时间:2009年07月01日12时01分星期三,显示如下:



▲步骤5、输入完毕,按  键。时钟设置成功,显示如下:



4.4 更改密码

本系统密码分为“用户密码”和“工程密码”,“用户密码”可用于本地设置、远程设置以及系统撤防和消警等。产品出厂时“用户密码”默认为“000000”,为了确保您的报警系统的安全性,建议用户购买后马上对密码进行修改。“工程密码”为固定密码,不可修改,具体操作将在“恢复出厂默认值”一章进行讲解。

“用户密码”固定为6位,输入范围“000000-999999”。

修改密码时,输入第一遍确认后需再次输入一遍,两次输入的密码相同时,密码设置方能成功。具体操作如下:

▲步骤1、待机时,按  键,显示如下:

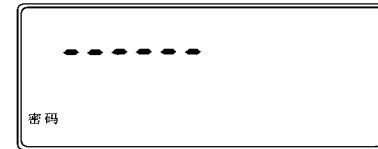

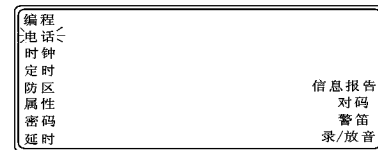

▲步骤2、输入6位密码,按  键。密码正确,进入系统编程状态。显示如下:

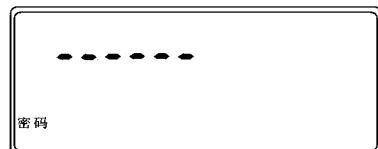

▲步骤3、“电话”设置项闪烁,按  或  键选择“密码”设置项,并按  键。显示如下:



▲步骤4、输入6位新密码后,按  键,重复输入新密码,再按  键,密码更改成功。显示如下:

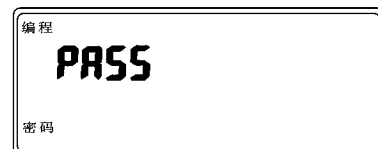

4.5 定时布撤防设置

KS-899主机提供2组定时布撤防时间。每一组定时布撤防都有一个定时布防时间和一个定时撤防时间组成。定时布防为离家布防，设置格式如下：时（2位）+分（2位）+星期（最多7位）（表示每周起效的天数）

注意 所设置的四个时间段不要出现时间重叠，否则可能会使设置的某个时间段失效。

例1: 将星期一到星期五，每天“8:00”设置为定时撤防时间，“00:00”设置为定时布防时间。此为第一组定时布撤防时间。操作如下：

▲步骤1、待机时，按 键，显示如下：

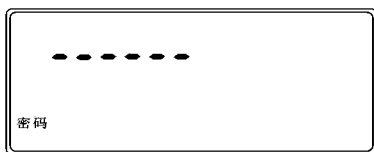

▲步骤2、输入6位密码，按 键。密码正确，进入系统编程状态，显示如下：



▲步骤3、“电话”设置项闪烁，按 或 键，选择“定时”设置项，并按 键，显示如下：

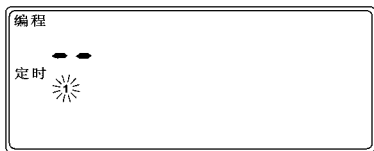

▲步骤4、数字“1”闪烁，表明这是第一组定时布防时间，按 键，输入定时布防时间。



▲步骤5、输入完毕后，按 键，定时布防时间设置成功。

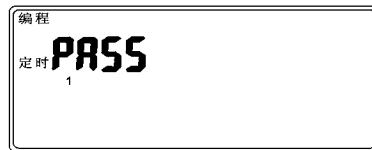

▲步骤6、“PASS”闪烁完毕，数字“1”重新闪烁。按 或 键选择数字“2”闪烁，第一组定时撤防时间设置。显示如下：

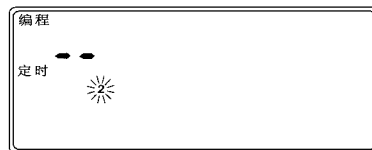

▲步骤7、按 键，输入定时撤防时间。

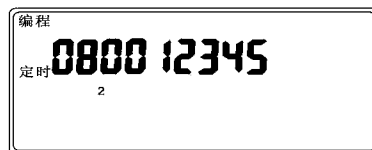

▲步骤8、输入完毕后，按 键，定时撤防时间设置成功。



注意 第二组定时布\撤防时间可依据上面的方法，在“3”和“4”项内设置。

4.6 防区列表设置

KS-899主机提供一组离家防区列表设置和一组在家防区列表设置，他们分别对应系统的离家布防和在家布防。通过将防区划入不同的防区列表可以实现多个防区的集中管理。

设置时每个防区号固定为2位。具体设置如下：

例1: 在家防区列表，设置离家防区列表为：03, 04, 11, 16防区，在家防区列表为01, 02, 03, 14, 15防区。

▲步骤1、待机时，按 键，显示如下：

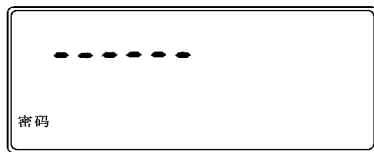

▲步骤2、输入6位密码,按 键。密码正确,进入系统编程状态。显示如下:



▲步骤3、“电话”设置项闪烁,按 或 键选择“防区”设置项,并按 键。

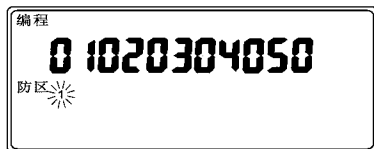

▲步骤4、数字“1”闪烁表明这是离家防区列表设置,按 键,输入离家防区: 03, 04, 11, 16。

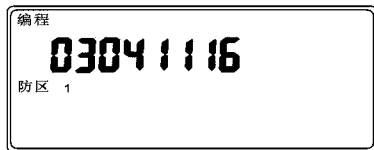

▲步骤5、输入完毕后按 键,离家防区列表设置成功。



▲步骤6、“PASS”闪烁完毕,数字“1”重新闪烁。按 或 键,选择数“2”闪烁,设置在家防区列表,显示如下

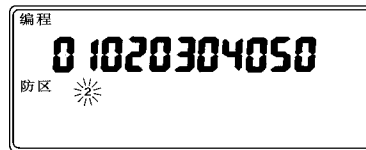

▲步骤7、按 键,输入在家防区: 01, 02, 03, 14, 15

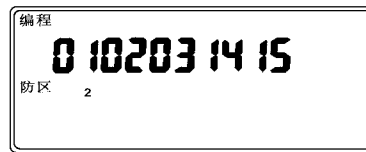

▲步骤8、输入完毕后按 键,在家防区列表设置成功,显示如下:



4.7 防区属性设置

KS-899主机有七种防区属性可供选择,用户可以根据防区的防范等级将其定义成不同防区属性。七种防区属性分别是:盗窃、周界、劫警、紧急、火警、气感和医疗。

代表警情	盗窃	周界	劫警	紧急	火警	气感	医疗
离家布防	✓	✓	✓	✓	✓	✓	✓
在家布防	✓	✓	✓	✓	✓	✓	✓
撤防	×	×	✓	✓	✓	✓	✓

注：“✓”表示该警情被触发向主机报警

“×”表示该警情被触发时不向主机报警

例1: 将1防区设为劫警防区,8防区为周界防区

▲步骤1、待机时,按 键,显示如下:

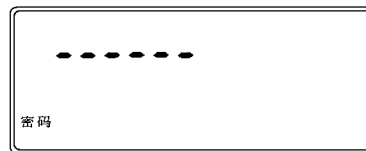

▲步骤2、输入6位密码,按  键。密码正确,进入系统编程状态,显示如下:



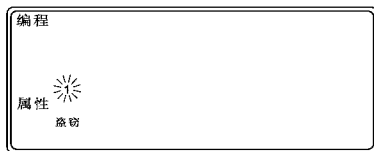

▲步骤3、“电话”设置项闪烁,按  或  键,选择“属性”设置项,并按  键。

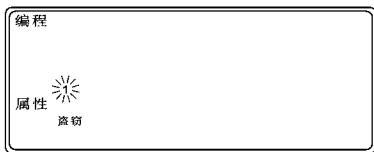

▲步骤4、数字“1”闪烁表明1防区属性设置,显示如下:



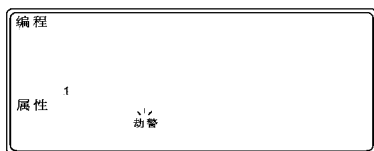

▲步骤5、按  键,“盗窃”开始闪烁,按  或  键选择“劫警”,显示如下:





▲步骤6、按  键,1防区设置为劫警防区。显示如下:

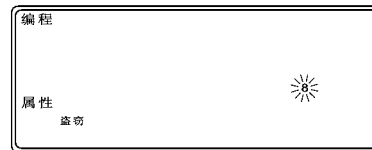

▲步骤7、数字“1”重新闪烁。按  或  键选择数字“8”,对8防区防区属性进行设置。显示如下:



▲步骤8、按  键,“盗窃”开始闪烁,按  或  键选择“周界”,显示如下:

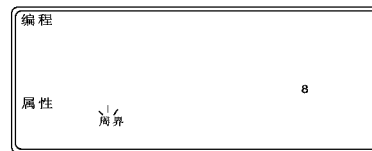

▲步骤9、按  键,8防区设置为周界防区。显示如下:

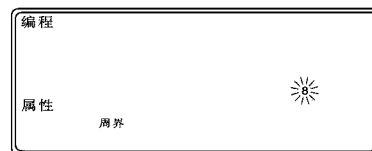

4.8 报警进入延时时间设置

报警进入延时指探测器被触发警情后发送报警信息给主机到主机响应报警信息开始鸣笛及拨打接警电话之间的时间。

延时时间设置值的范围为:000-255秒。“000”表示无延时。时间输入时必须为三位数,单位为“秒”,若不足三位前面用“0”补足。

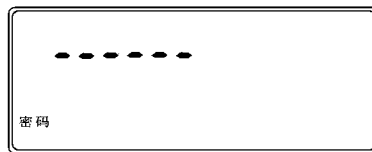

例1:设置报警进入延时时间为20秒。

▲步骤1、待机时,按  键,显示如下:

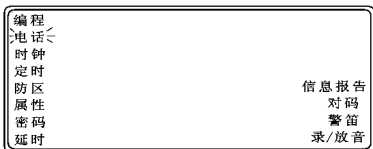

▲步骤2、输入6位密码，按  确认键。密码正确，进入系统编程状态，显示如下：



▲步骤3、“电话”设置项闪烁，按  * 或  # 键选择“延时”设置项，并按  确认键。



▲步骤4、数字“1”闪烁表明是报警进入延时时间设置，按  确认键输入进入延时时间：20秒。



▲步骤5、输入完毕后，按  确认键，报警进入延时时间设置成功。





4.9 布防退出延时时间设置

布防退出延时时间指用户布防操作到主机进入警戒状态的这段时间。
延时时间设置值的范围为：000-255秒；“000”表示布延时。输入时必须为三位数，单位为“秒”，若不足三位，前面用“0”补足。

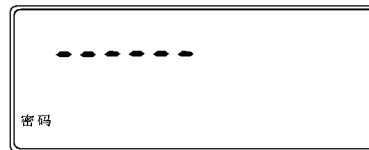

例1：设置布防退出延时时间为30秒。

▲步骤1、待机时，按  键，显示如下：





▲步骤2、输入6位密码，按  确认键。密码正确，进入系统编程状态，显示如下：

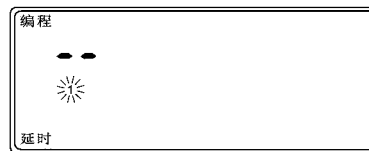

▲步骤3、“电话”设置项闪烁，按  * 或  # 键选择“延时”设置项，并按  确认键。



▲步骤4、数字“1”闪烁，按  * 或  # 键选择数字“2”表明这是布防退出延时时间设置，显示如下：



▲步骤5、按  确认键，输入布防退出延时时间：30秒。



▲步骤6、输入完毕后按  确认键，布防退出延时时间设置成功。





4.10 报警声响时间设置

报警声响时间设置值的范围为：00-99分。“00”表示静音报警。输入时必须必须是两位数，单位为“分”，若不足两位前面用“0”补足。

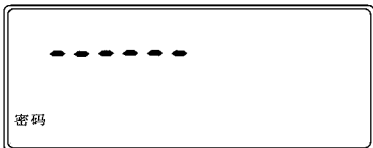

例1：设置报警声响时间为30分钟。

▲步骤1、待机时，按  键，显示如下：





▲步骤2、输入6位密码，按  键。密码正确，进入系统编程状态。显示如下：



▲步骤3、“电话”设置项闪烁，按  或  键选择“延时”设置项，并按  键，显示如下：



▲步骤4、数字“1”闪烁，按  或  键选择数字“3”表明这是报警声响时间设置，显示如下：

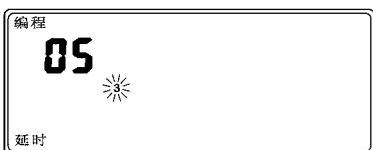

▲步骤5、按  键，输入报警声响时间：30分，显示如下：

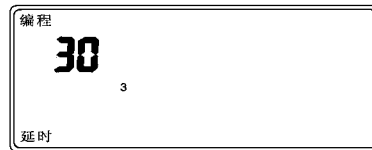



▲步骤6、输入完毕后按  键，报警声响时间设置成功，显示如下：

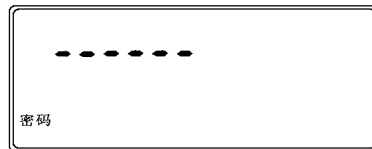

例2：设置静音报警

▲步骤1、待机时，按  键，显示如下：





▲步骤2、输入6位密码，按  键。密码正确，进入系统编程状态。显示如下：



▲步骤3、“电话”设置项闪烁，按  或  键选择“延时”设置项，并按  键，显示如下：



▲步骤4、数字“1”闪烁，按  或  键选择数字“3”表明这是报警声响时间设置，显示如下：



▲步骤5、按 键,输入报警声响时间: 00分,表明这是静音报警,显示如下:

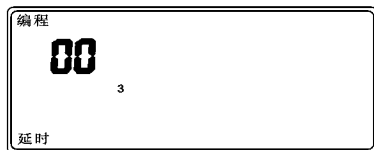

▲步骤6、输入完毕后按 键,报警声响时间设置成功,显示如下:



4.11 远程设置振铃次数

在远程设置时,拨打报警主机连接的电话,达到设置振铃次数后,将自动进入远程设置状态;振铃次数设置值的范围为:03-15次。输入时必须为两位数,单位为“次”,若不足两位前面用“0”补足。

例1: 设置振铃次数为10次。

注意 电话摘机振铃次数的数值不应太小,否则当有电话打入时,可能会被主机抢先摘机而使您无法正常接听电话。

▲步骤1、待机时,按 键,显示如下:

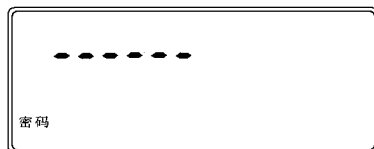

▲步骤2、输入6位密码,按 键,密码正确。进入系统编程状态,显示如下:



▲步骤3、“电话”设置项闪烁,按 或 键选择“延时”设置项,并按 键,显示如下:



▲步骤4、数字“1”闪烁,按 或 键选择数字“4”表明这是振铃次数设置,显示如下:

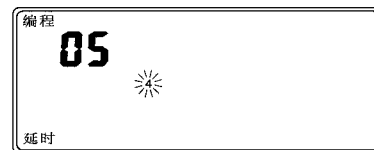

▲步骤5、按 键,输入振铃次数: 10次,显示如下:

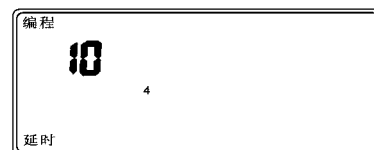

▲步骤6、输入完毕后按 键,报警声响时间设置成功,显示如下:



注意 为了不影响电话正常功能的使用,建议振铃次数应设置在5次以上;如果不需要远程设置功能,建议将振铃次数设置为15次。

4.12 接警电话循环拨号次数设置

接警电话循环拨号次数设置值的范围为:03-15次。输入时必须为两位数,单位为“次”,若不足两位前面用“0”补足。

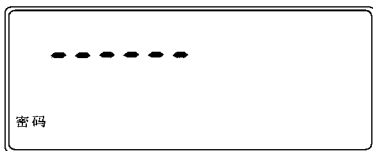

例1: 电话循环拨号次数为10次。

▲步骤1、待机时，按  键，显示如下：



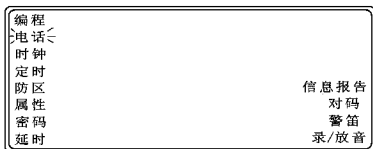

▲步骤2、输入6位密码，按  键。密码正确，进入系统编程状态。显示如下：



▲步骤3、“电话”设置项闪烁，按  或  键选择“延时”设置项，并按  键，显示如下：



▲步骤4、数字“1”闪烁，按  或  键选择数字“5”表明这是接警电话循环拨号次数设置，显示如下：

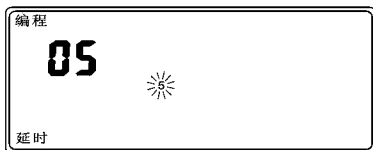

▲步骤5、按  键，输入接警电话循环拨号次数：10次，显示如下：

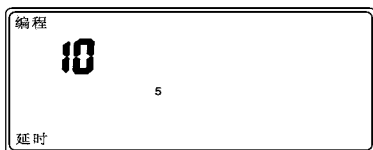

▲步骤6、输入完毕后按  键，接警电话循环拨号次数设置成功，显示如下：



4.13 自录音设置

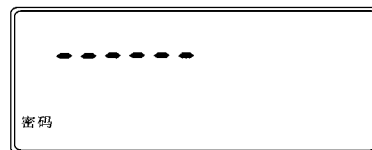

本系统可进行最多为20秒的自录音，让用户可以录制报警时的语音报警信息。具体操作如下：

▲步骤1、待机时，按  键，显示如下：





▲步骤2、输入6位密码，按  键。密码正确，进入系统编程状态。显示如下：

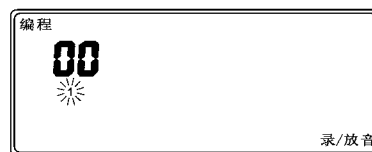

▲步骤3、“电话”设置项闪烁，按  或  键选择“录/放音”设置项，并按  键，显示如下：



▲步骤4、数字“1”闪烁表明这是放音设置，按  或  键选择数字“2”表明这是录音设置，显示如下：



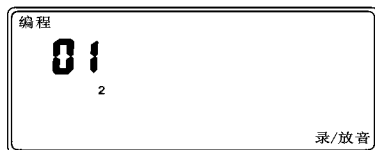

▲步骤5、按  键，系统开始录音，显示如下：

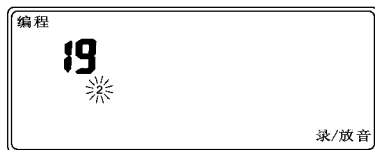

▲步骤6、录音过程中可以按  键结束，也可以录满20秒，显示如下：



▲步骤7、录音完毕后数字“2”闪烁，按  或  键选择数字“1”表明这是放音设置，显示如下：



▲步骤8、按  键，放音开始，显示如下：

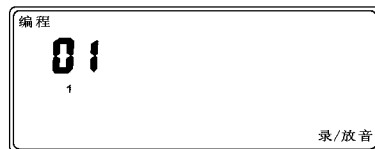

- 1、建议录音后应回放检查录音内容，若不满意可重复上面步骤重新录音。
- 2、为了延长电话报警时接警电话的响铃时间，可将录音内容适当加长。

4.14 开启接警中心信息报告

本系统可选择是否将主机或防区的状态信息向CID接警中心报告，即“接警中心信息报告”功能。具体的状态信息有：

- ◎主机布撤防信息
- ◎主机欠压/欠压恢复信息
- ◎主机交直流电源状态信息
- ◎探测器布撤防信息
- ◎探测器欠压/欠压恢复信息

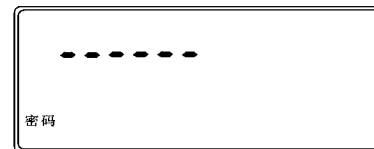

例1: 开启“接警中心信息报告”功能。

▲步骤1、待机时，按  键，显示如下：





▲步骤2、输入6位密码，按  键。密码正确，进入系统编程状态。显示如下：



▲步骤3、“电话”设置项闪烁，按  或  键选择“信息报告”设置项，并按  键，显示如下：



▲步骤4、数字“1”闪烁，表明是“接警中心信息报告”设置，按  键后按  或  选择“ON”或者“OFF”，“ON”表示开启，“OFF”表示关闭，显示如下：

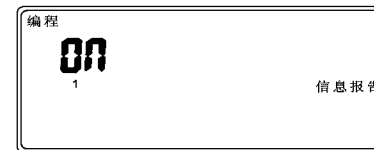

▲步骤5、按  键，“接警中心信息报告”开启成功，显示如下：



4.15 开启继电器信息报告

本系统可选择是否将主机的布撤防信息通过联动报警输出接口进行指示。具体如下：

状态指示 连接设备	布防指示	撤防指示	报警指示
警笛	“嘀”一声提示音	“嘀、嘀”两声提示音	长鸣
警灯	闪烁一下	闪烁两下	长亮
警示牌	红灯每5秒闪烁一次	绿灯每5秒闪烁一次	红灯快速闪烁

例1: 开启“继电器信息报告”功能。

▲步骤1、待机时，按 键，显示如下：

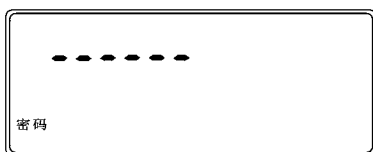

▲步骤2、输入6位密码，按 键。密码正确，进入系统编程状态。显示如下：



▲步骤3、“电话”设置项闪烁，按 或 键选择“信息报告”设置项，并按 键，显示如下：



▲步骤4: 数字“1”闪烁，按 或 键，选择数字“2”，表明这是“继电器信息报告”设置，显示如下：



▲步骤5、按 键，后按 或 键选择“ON”或者“OFF”，“ON”表示开启，“OFF”表示关闭，显示如下：

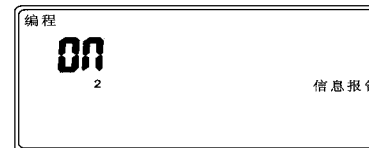

▲步骤6、按 键，“继电器信息报告”开启成功，显示如下：



4.16 接警中心KB-A1110远程控制功能选择

当接警中心主机采用本公司生产KB-A1110联网接警中心时，本系统可通过此设置开启/关闭“接警中心的远程控制”功能。

接警中心对KS-899主机进行远程控制项目如下：

- 1、查询远程主机的工作状态
- 2、查询远程主机的时间并对其进行时间校准
- 3、对主机进行布防、撤防操作
- 4、远程开启/关闭主机的现场报警和联动报警等

开启“接警中心的远程控制”，具体设置如下：

▲步骤1、待机时，按 键，显示如下：

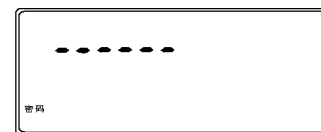

▲步骤2、输入6位密码，按 键。密码正确，进入系统编程状态。显示如下：

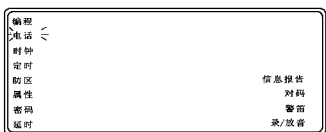

▲步骤3、“电话”设置项闪烁，按 或 键选择“信息报告”设置项，并按 键，显示如下：



▲步骤4、数字“1”闪烁，按 或 键，选择数字“3”表明这是开启/关闭“接警中心远程控制”设置，显示如下：



▲步骤5、数按 后，通过按 或 选择“ON”或者“OFF”，“ON”表示开启，“OFF”表示关闭，显示如下：

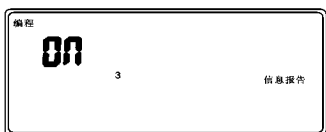

▲步骤6、按 键，“接警中心远程控制”功能开启成功，显示如下：

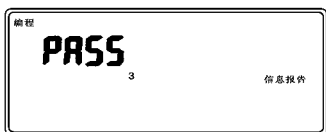

4.17 强制布防开关

强制布防开关指是否允许主机进行强制布防，“ON”表示允许，“OFF”表示不允许。

强制布防指：有线防区故障时允许用户布防，系统自动将故障防区旁路，待故障恢复后将其列入布防状态。

非强制布防指：有线防区故障时不允许用户布防，必须将防区故障排除后方可进行布防。

注意：若开启了强制布防功能可能会由于防区故障会导致部防区失效。
例1：报警主机允许强制布防，具体操作如下：

▲步骤1：待机时，按 键，显示如右图1：

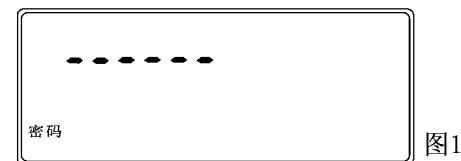

▲步骤2：输入6位安装员密码，按 键，密码正确，进入系统编程状态，显示如右图2：



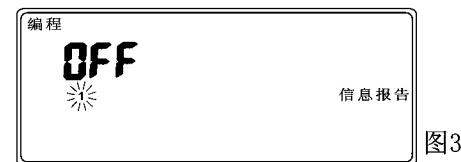

▲步骤3：“电话”设置项闪烁，按 键或 键，选择“信息报告”设置项，按 键，显示如右图3：

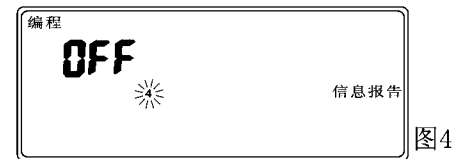

▲步骤4：数字“1”闪烁表示系统设置模式选择设置，按 键或 键，选择数字“4”表示进入“强制布防开关”设置项，显示如右图4：



▲步骤5:按  键, 因为要设置为强制布防, 所以按  键选择“On”, 显示如右图5:



图5



▲步骤6:输入完毕后, 按  键, 显示如右图6, 表示设置成功。



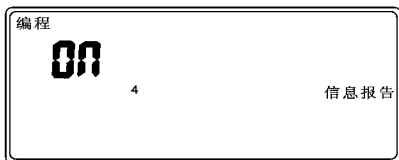

图6

4.18 无线警笛设置(仅限899(433SF-1)主机)

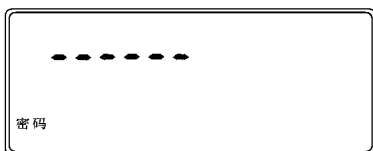

例:开启警笛并将警号地址编码设置为"12332100"

▲步骤1:待机时, 按  键, 显示如下:

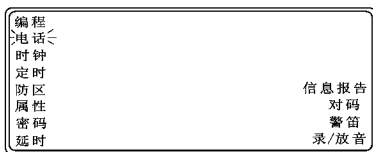

▲步骤2:输入6位密码, 按  键。密码正确, 进入系统编程状态, 显示如下:



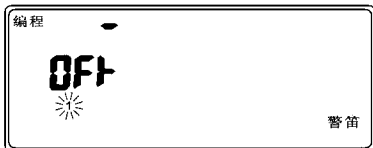

▲步骤3:按  或  键, 选择“警笛”设置项, 并按  键, 显示如下:



▲步骤4:数字“1”闪烁表明是“警笛开启或关闭”设置, 按  键, 显示如下:



▲步骤5:按  或  键选择“ON”或“OFF”, “ON”表示开启警笛, “OFF”表示关闭警笛。显示如下:

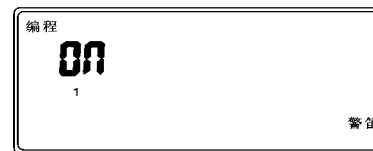



▲步骤6:按  键, 警笛开启成功, 显示如下:



▲步骤7:“PASS”闪烁完毕, 数字“1”重新闪烁。显示如下:



▲步骤8:按  或  键选择数字“2”, 设置无线警笛地址, 显示如下:

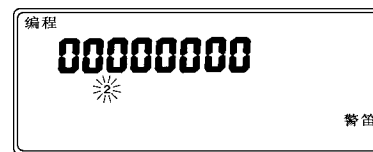

▲步骤9:按  键,输入8位4进制无线警笛地址“12332100”,显示如下:

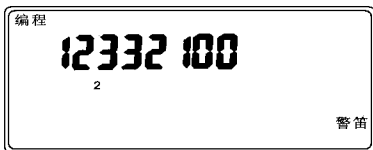

▲步骤10:按  键,警笛编码设置成功。显示如下:

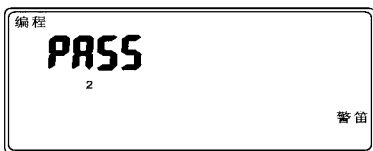

4.19 对码设置

本机配置的所有无线产品(如门磁、探测器等)和遥控器,出厂时都已经与主机进行过对码设置,无需再进行对码操作。若用户需要另外扩充探测器或遥控器时,可按照如下方法进行自动对码。

 **对码过程中,若主机发出一声长“嘀”,表示正在对码的发射器编码与以前已经对过码的发射器的编码重复。其他无线发射器对码方法与此类似。**

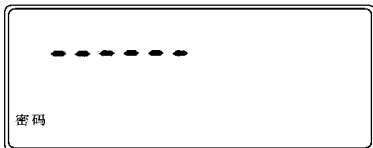

例1: 5号遥控器的对码设置

▲步骤1、待机时,按  键,显示如下:





▲步骤2、输入6位密码,按  键。密码正确,进入系统编程状态,显示如下:

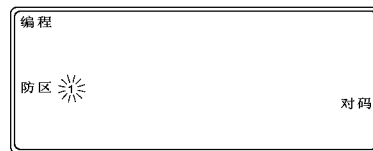

▲步骤3、“电话”设置项闪烁,按  或  键选择“对码”设置项,并按  键,显示如下:



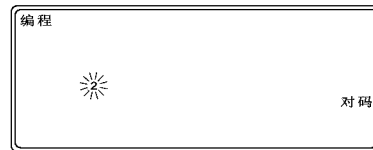

▲步骤4、数字“1”闪烁同时“防区”字段点亮,表明这是探测器对码设置,按  或  键选择数字“2”表明这是遥控器对码设置,显示如下:



▲步骤5、按  键,进入遥控器学习界面。数字“1”闪烁表明这是1号遥控器对码设置,显示如下:



▲步骤6、按  或  键选择数字“5”表明这是5号遥控器对码设置,显示如下:

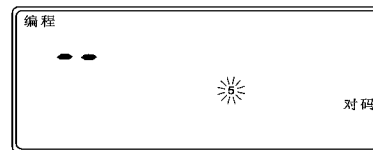

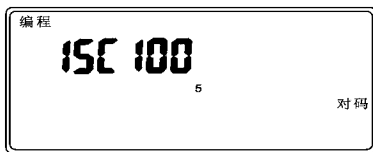

▲步骤7、按  键，并触发遥控器发射；主机接收到发射信号，将其编码显示出来，表示遥控器设置成功，显示如下：



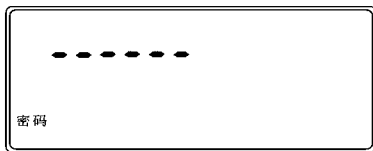

例2: 8防区探测器的对码设置

▲步骤1、待机时，按  键，显示如下：



▲步骤2、输入6位密码按  键。密码正确，进入系统编程状态，显示如下：



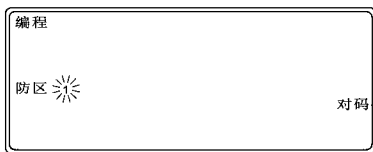

▲步骤3、“电话”设置项闪烁，按  或  键选择“对码”设置项，并按  键。

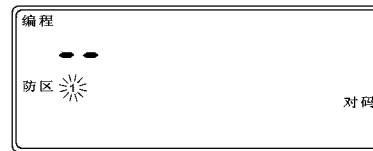

▲步骤4、按  键，进入探测器学习界面。数字“1”闪烁表明这是1防区探测器对码设置，显示如下：



▲步骤5、按  或  键，选择数字“8”；表明这是8防区探测器对码设置，显示如下：

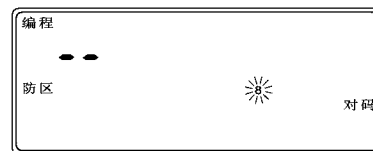

▲步骤6、按  键，并触发探测器发射；8防区探测器设置成功，显示如下：



4.20 KS-899主机编程设置快速索引表

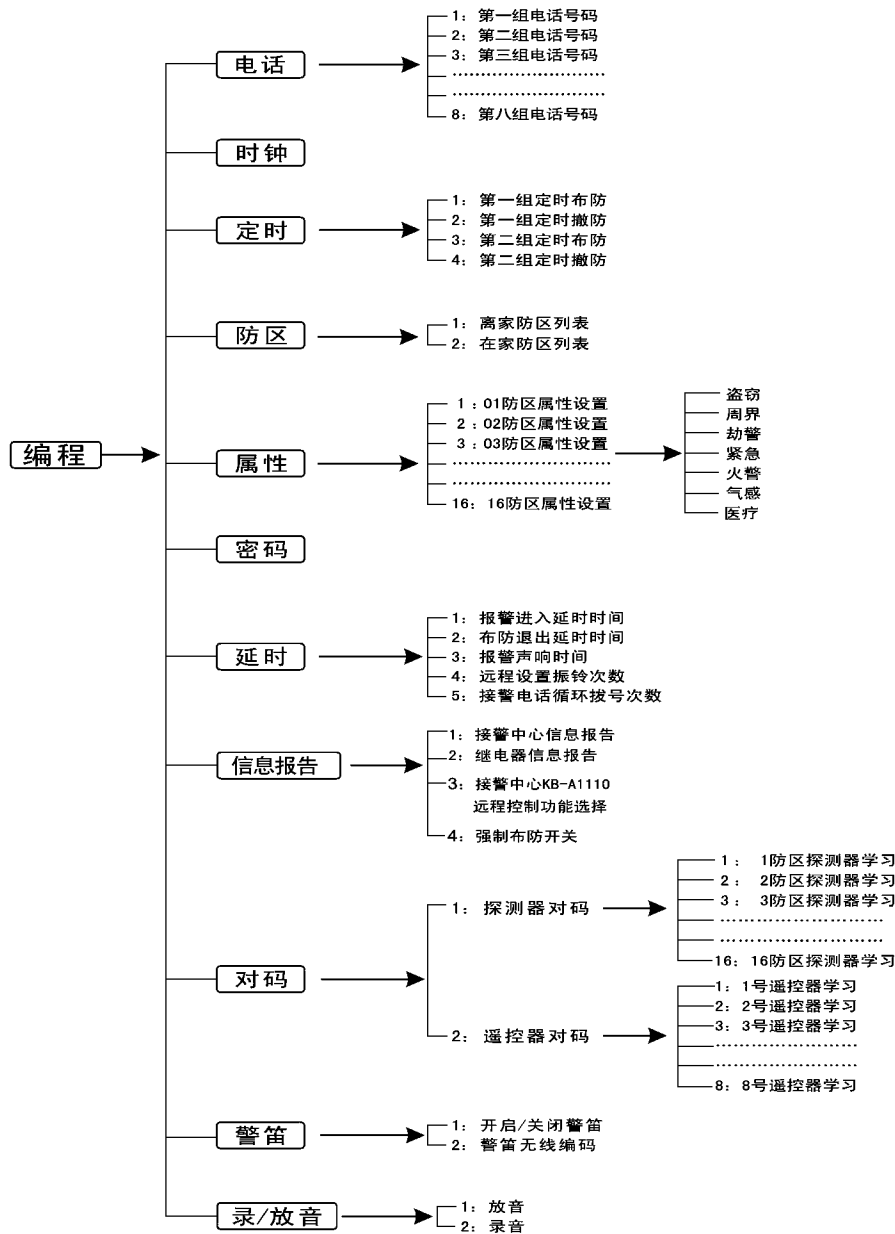

4.21 系统出厂参数

- 8组电话全部清空
- 无定时布撤防
- 离家防区列表: 01-16; 在家防区列表: 01-16
- 16个防区的防区属性均为: 盗窃
- 初始化密码: 000000
- 延时参数:
 - 报警进入延时时间: 0秒
 - 布防退出延时时间: 0秒
 - 报警声响时间: 5分钟
 - 远程设置振铃次数: 5次
 - 接警电话循环拨号次数: 3次
- 接警中心信息报告: 关闭
继电器信息报告: 关闭
接警中心KB-A1110远程控制功能选择: 关闭
强制布防状态: 关闭
- 警笛: 关闭; 警号地址: 000000

4.22 管理员操作指令

1、清空“用户密码”

▲步骤1、待机时，输入工程密码“12*48#”，显示如下：

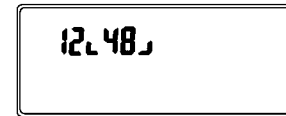

▲步骤2、输入密码后按 键，进入管理员编程状态，显示如下：

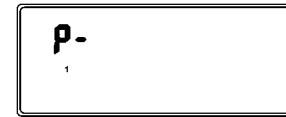

▲步骤3、“P-”为“用户密码”清空设置项，按 键，密码清空完成，显示如下：



2、恢复出厂设置

▲步骤1、待机时，输入工程密码“12*48#”，显示如下：

第五章 主要技术指标

5.1 报警主机

尺寸规格: 210mm (长) × 150mm (宽) × 54mm (高), 误差为 ±1mm

电源: AC220V (85%~110%)

辅助电源输出电流: ≤150mA

无线工作频率: 433.92MHz或315.65MHz

无线探测器与主机开阔地通讯距离:

433.92MHz: ≥500米

315.65MHz: ≥3千米

报警声响: 1米范围内 >90dB (最大音量档)

适用环境: 工作温度: -10℃ ~ +55℃, 相对湿度: 10% ~ 80%

5.2 无线遥控器

工作电压: 12V

待机电流: ≤5uA

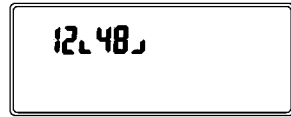

发射功率: ≤10mW

发射频率: 433.92MHz或315.65MHz



▲步骤2、输完密码后按  键, 进入管理员编程状态。显示如下:



▲步骤3、按  * 或  # 键选择数字“2”恢复出厂设置项目, 显示如下:

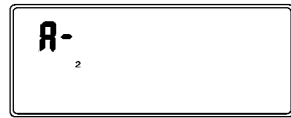

▲步骤4、按  键, 等待系统恢复, 显示如下:



▲步骤5、恢复成功, 显示如下:



 注意 其它未说明项, 请勿操作, 以免影响正常使用。

第六章 维护与保养

6.1 定期测试

为了确保系统工作的可靠运行, 用户需要定期对系统进行测试, 至少一个月一次。测试过程中如发现问题, 请立刻向相关人员咨询解决。

6.2 清洁主机

使用一段时间后, 主机可能会粘上灰尘或者是油污, 请用柔软的棉布或者海绵蘸水清洁, 然后擦干。

 注意 请不要使用任何有机溶剂, 如煤油、强力胶等擦拭机壳, 以免损坏机身外部美观。

第七章 系统简易故障检修排除

故障现象	原因分析	排除方法
按下遥控器，遥控器上的指示灯没有亮起，或遥控距离变近	遥控器电池电量不足	更换遥控器电池
某无线防区报告电池低电	探测器电池电量不足	更换探测器电池
无线探测器经常误报	探测器安装位置不符合安装条件	重新确定安装位置
	电池电量不足,指示灯每5秒闪烁一次	请更换电池
触发有线防区不报警或误报	探测器接线不正确或接触不良	电源线正负端及信号线端是否接反,若接反应及时更正;检查探测器接线端子是否接紧,若不紧,应及时锁紧。
	线尾电阻,接法不正确	请按说明书要求正确接法,接上2.2K的线尾电阻。
分机电话提机后,系统报警时报警电话拨不出去	检查电话机和市话进线是否接反	调换电话机和市话进线连接位置
待机时,电话线断线,主机没有断线提示	电话线断线检测没有开启	请按说明书要求将“电话线断线检测”开关拨到“ON”的位置。
系统时钟不能正常走时	主板上的纽扣电池损坏	更换纽扣电池
	时钟芯片晶振没有被激活	重新设置系统时间
布防时,“盗窃”防区或“周界”防区触发不报警	防区列表没有被正确设置	请根据需要重新设定防区列表
报警时,没有现场报警。	系统被设置成静音报警或防区属性被定义为“劫持”警情	请按说明书编程说明重新设定
报警时,无线警笛不能联动报警。	警笛地址设置不正确或警笛功能没有被开启	请按说明书编程说明重新设定
液晶面板出现:“故障”提示	有线接口没有接好	根据需要将有线接口接好;没接设备时线尾电阻须接上

防区信息登记表

防区	防区类型	备注	防区	防区类型	备注
1			1		
2			2		
3			3		
4			4		
5			5		
6			6		
7			7		
8			8		
9			9		
10			10		
11			11		
12			12		
13			13		
14			14		
15			15		
16			16		

遥控器登记表

编号	使用者	备注	编号	使用者	备注
1			1		
2			2		
3			3		
4			4		
5			5		
6			6		
7			7		
8			8		

第八章

警告：本安全系统的局限性

虽然本系统是一种先进的防盗系统，作为一种技术防范手段能防范、减少失窃、抢劫、火灾等的发生，减轻损失，但不能保证没有上述事件发生或完全没有人员伤亡或财产损失。客户应了解，任何报警系统，无论是商用的还是家用的，都可能会因各种原因出现报警的失误或者失败，科立信提醒用户注意以下可能的原因，例如：

1. 由于疏忽,没有将系统布防。
2. 由于用户或安装人员对说明书的误解或误操作而导致系统不能正常工作。
3. 侵入者在不受防范的区域内侵入，或者他具备技术能力可以绕过报警探测器或使报警器失灵。被动式红外运动探测器只能探测在如探测器安装说明书中所示的范围内的闯入者。它们不能探测到发生在墙壁后面、天花板内、地板内及关闭的门后、玻璃隔墙、玻璃门或者玻璃窗后的运动及闯入者。
4. 被动式红外运动探测器的探测灵敏度会根据环境温度的变化而变化，当被保护区的环境温度达到32℃~40℃之间时，红外探测器的探测性能（探测距离）会降低，请使用者注意在此温度环境下认真检查探测器的工作情况，做好相应的调整。
5. 没有电源或电池老化损坏。
6. 报警器报警喇叭安装在关闭的门的另外一边，可能不能警示人们或者叫醒睡眠中的人。
7. 向报警中心传送报警信号的电话线或其它线路出现故障或占线，造成警情无法及时传送。
8. 有人闯入或发生警情，但报警系统没有报警，最常见原因是报警系统没有得到正常维护。该设备，与其它电器设备一样，可能会出现电子元器件的损坏，因此用户应当每天定期对系统进行检查。
9. 无线距离的影响:我公司标称的无线通讯距离均为开阔地环境的测试值，因无线通讯距离受地理环境、气候条件、电磁环境、天线有效高度、安装位置等因素的影响，可能与标称的开阔地距离有较大差别，请在使用前仔细测试，确保无线通讯距离的可靠。
10. 其它不可预期的原因。

如果您不同意以上条款，可以自购机之日起3日内,在产品无人为损坏条件下退回本机，我公司将全额退款。否则我们认为您同意以上条款。

用户须知，报警设备不是保险的替代品，用户应该继续谨慎行事以保护自己及继续对生命及财产进行保险。