

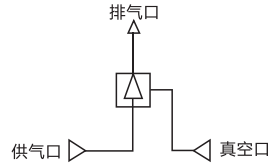

图形符号



管道型设计，不需要特别安装。
标准配有快换接头，接管方便。
因采用树脂作材料，重量轻。
标准型号已经是无铜规格。

■ 技术参数

使用流体	空气
最高使用压力	0.7MPa
标准使用压力	0.45MPa
流体及环境温度	5~60°C
适合管子外径	Ø6 (进气口及真空口)

型号	类型	喷嘴 Ømm	最高真空度 kPa	最大吸入流量 l/min (ANR)	耗气量 l/min (ANR)
PZU05S	高真空型	0.5	-85	7	9.5
PZU07S		0.7	-85	12	19
PZU05L	大流量型	0.5	-48	12	9.5
PZU07L		0.7	-48	21	19

■ 构造图

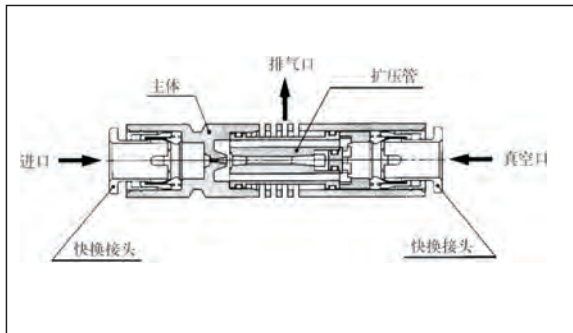

■ 外形尺寸图 (mm)

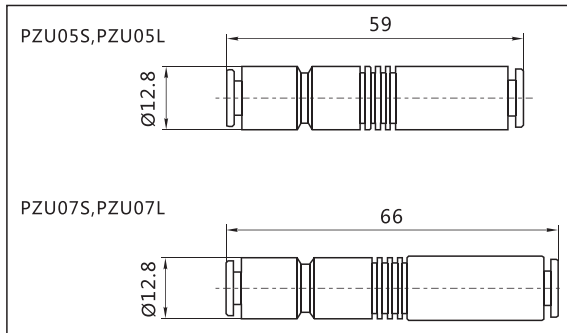

■ 排气特性/流量特性图表 (供给压力在 0.45MPa 的情况下)

PZU05S 最高真空度: 85kPa

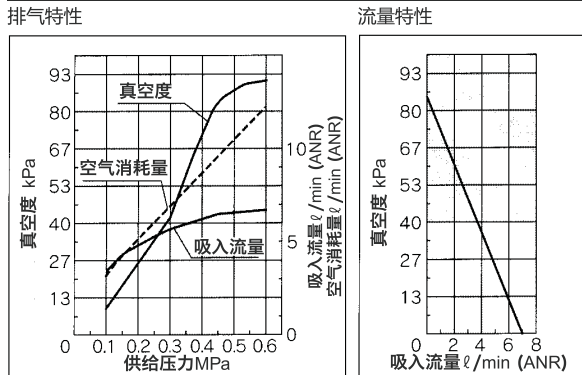

PZU05L 最高真空度: 48kPa

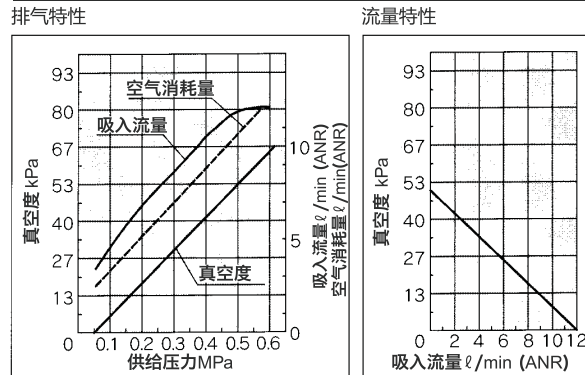

PZU07S 最高真空度: 85kPa

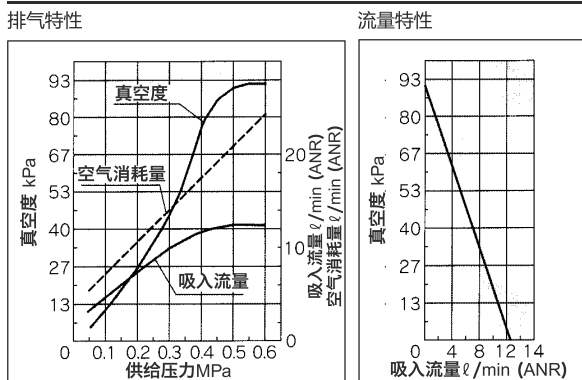

PZU07L 最高真空度: 48kPa

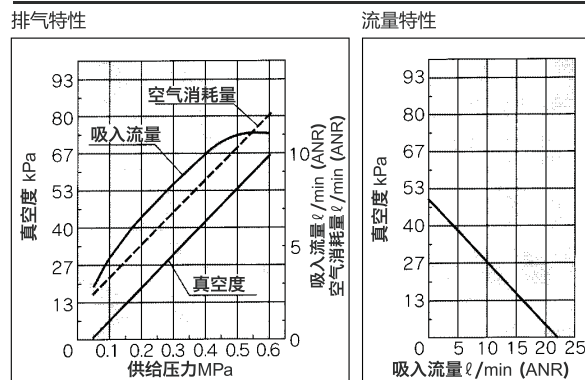

气源处理元件

控制元件

真空元件

检测元件

辅助元件