



产品特点

产品概述

- R.3212,R.3213路灯配可调支架，适合 $\varnothing 34\text{mm}$ 、 $\varnothing 48\text{mm}$ 、 $\varnothing 60\text{mm}$ 、 $\varnothing 76$ 不同管径的安装，灵活应对各种安装需求；
- 压铸铝一体成型，可靠耐用，抗高速风设计，轻松应对各种苛刻环境。

全能应用

- 品牌LED芯片设计，最高可达 150lm/w 的超高系统能效
- 7种功率：50W、75W、100W、120W、150W、180W、200W
- 可选色温：2700K、3000K、4000K、5000K
- 可选配光：Type 2、Type 3、Type 4、FN、PX

性能可靠

- 灯体一体化压铸成型，钢化玻璃出光面，全方位保护光学及电子器件不受环境的影响
- 500小时盐雾抗腐蚀喷涂处理工艺
- IP66防水防尘结构密封设计
- IK08的防撞性能
- 振动等级：3G
- 蓝光危害低于标准要求以下
- 强度可抵抗15级台风
- 良好的浪涌保护性能和过压、过温、过功率、短路保护

经久耐用

- 5万小时寿命 $L70@40^{\circ}\text{C Ta}$
- 搭配高规格驱动
- 10KV 5KA浪涌保护器(15KV或20KV可订制)

灵活应用

- 可调节安装支架，灵活应对各种安装要求
- 适合 $\varnothing 34\text{mm}$ 、 $\varnothing 48\text{mm}$ 、 $\varnothing 60\text{mm}$ 、 $\varnothing 76\text{mm}$ 管径灯杆
- 耐3G振动，冲击，适应各种苛刻环境
- 可安装NEMA, Zhaga等标准连接接口
- 多种色温和配光可供选择，以便适应不同地区不同道路的应用

可选配置

- 调光电源
- 断电保护器
- 光控器
- 单灯单控
- NEMA, Zhaga等标准接口底座
- 浪涌保护器
- 安全防坠落吊绳

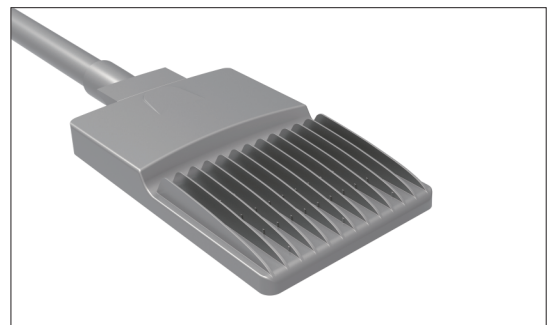

-R.3212D(3030 LED-16合1透镜)

产品型号	功率(W)	显色指数	功率因素	色温(K)	LED颗粒数-120lm/w	LED颗粒数-130lm/w	LED颗粒数-140lm/w	LED颗粒数-150lm/w
R.3212D.10.0050	50	CRI ≥ 80	≥ 0.9	2700	132	/	/	/
		CRI ≥ 70	≥ 0.9	3000	48	96	/	/
		CRI ≥ 70	≥ 0.9	4000/5000	48	72	96	/
R.3212D.10.0075	75	CRI ≥ 80	≥ 0.9	2700	144	/	/	/
		CRI ≥ 70	≥ 0.9	3000	72	144	/	/
		CRI ≥ 70	≥ 0.9	4000/5000	72	96	144	/
R.3212D.10.0100	100	CRI ≥ 80	≥ 0.9	2700	144	/	/	/
		CRI ≥ 70	≥ 0.9	3000	108	/	/	/
		CRI ≥ 70	≥ 0.9	4000/5000	108	132	/	/

-R.3212F(5050 LED-8合1透镜)

产品型号	功率(W)	显色指数	功率因素	色温(K)	LED颗粒数-120lm/w	LED颗粒数-130lm/w	LED颗粒数-140lm/w	LED颗粒数-150lm/w
R.3212F.10.0050	50	CRI ≥ 70	≥ 0.9	2700	/	30	60	/
		CRI ≥ 70	≥ 0.9	3000	/	/	36	72
		CRI ≥ 70	≥ 0.9	4000/5000	/	/	/	62
R.3212F.10.0075	75	CRI ≥ 70	≥ 0.9	2700	/	36	72	/
		CRI ≥ 70	≥ 0.9	3000	/	/	52	/
		CRI ≥ 70	≥ 0.9	4000/5000	/	/	/	72
R.3212F.10.0100	100	CRI ≥ 70	≥ 0.9	2700	/	52	/	/
		CRI ≥ 70	≥ 0.9	3000	/	/	60	/
		CRI ≥ 70	≥ 0.9	4000/5000	/	/	/	72

规格尺寸	L554*W230*H91mm(水平安装)/L463*W230*H183mm(垂直安装)
灯具重量	5.2KG
主体材质	压铸铝灯体
输入电压	AC90-305V 50/60Hz
调光类型	单色常亮
配光/光束角	Type 2、Type3、Type4
产品寿命	5万小时寿命L70@40°C Ta
电气安全等级	Class I
防水防尘等级	IP66
振动等级	3G
防撞等级	IK08
防腐等级	WF2
调节角度	0~90°
环境温度	-20°C~+40°C
环境湿度	10%~95%RH

-R.3213D(3030 LED-16合1透镜)

产品型号	功率(W)	显色指数	功率因素	色温(K)	LED颗粒数-120lm/w	LED颗粒数-130lm/w	LED颗粒数-140lm/w	LED颗粒数-150lm/w
R.3213D.10.0100	100	CRI ≥ 80	≥ 0.9	2700	/	/	/	/
		CRI ≥ 70	≥ 0.9	3000	/	176	/	/
		CRI ≥ 70	≥ 0.9	4000/5000	/	/	176	/
R.3213D.10.0125	125	CRI ≥ 80	≥ 0.9	2700	240	/	/	/
		CRI ≥ 70	≥ 0.9	3000	144	192	/	/
		CRI ≥ 70	≥ 0.9	4000/5000	112	144	192	/
R.3213D.10.0150	150	CRI ≥ 80	≥ 0.9	2700	256	/	/	/
		CRI ≥ 70	≥ 0.9	3000	176	256	/	/
		CRI ≥ 70	≥ 0.9	4000/5000	144	176	256	/
R.3213D.10.0180	180	CRI ≥ 80	≥ 0.9	2700	320	/	/	/
		CRI ≥ 70	≥ 0.9	3000	192	320	/	/
		CRI ≥ 70	≥ 0.9	4000/5000	176	208	320	/
R.3213D.10.0200	200	CRI ≥ 80	≥ 0.9	2700	320	/	/	/
		CRI ≥ 70	≥ 0.9	3000	240	320	/	/
		CRI ≥ 70	≥ 0.9	4000/5000	192	224	320	/

-R.3213F(5050 LED-8合1透镜)

产品型号	功率(W)	显色指数	功率因素	色温(K)	LED颗粒数-120lm/w	LED颗粒数-130lm/w	LED颗粒数-140lm/w	LED颗粒数-150lm/w
R.3213F.10.0075	75	CRI ≥ 70	≥ 0.9	2700	/	/	/	/
		CRI ≥ 70	≥ 0.9	3000	/	/	/	84
		CRI ≥ 70	≥ 0.9	4000/5000	/	/	/	/
R.3213F.10.0100	100	CRI ≥ 70	≥ 0.9	2700	/	/	84	136
		CRI ≥ 70	≥ 0.9	3000	/	/	/	96
		CRI ≥ 70	≥ 0.9	4000/5000	/	/	/	/
R.3213F.10.0125	125	CRI ≥ 70	≥ 0.9	2700	/	60	96	140
		CRI ≥ 70	≥ 0.9	3000	/	/	72	116
		CRI ≥ 70	≥ 0.9	4000/5000	/	/	/	84
R.3213F.10.0150	150	CRI ≥ 70	≥ 0.9	2700	/	72	108	160
		CRI ≥ 70	≥ 0.9	3000	/	/	84	128
		CRI ≥ 70	≥ 0.9	4000/5000	/	/	/	96
R.3213F.10.0180	180	CRI ≥ 70	≥ 0.9	2700	/	84	120	/
		CRI ≥ 70	≥ 0.9	3000	/	/	108	150
		CRI ≥ 70	≥ 0.9	4000/5000	/	/	/	116
R.3213F.10.0200	200	CRI ≥ 70	≥ 0.9	2700	/	96	128	/
		CRI ≥ 70	≥ 0.9	3000	/	/	120	160
		CRI ≥ 70	≥ 0.9	4000/5000	/	/	/	128

-R.3213

规格尺寸	L711*W330*H93mm(水平安装)/L620*W330*H184mm(垂直安装)
灯具重量	8.9KG
主体材质	压铸铝灯体
输入电压	AC90-305V 50/60Hz
调光类型	单色常亮
配光/光束角	Type 2、Type3、Type4
产品寿命	5万小时寿命L70@40°C Ta
电气安全等级	Class I
防水防尘等级	IP66
振动等级	3G
防撞等级	IK08
防腐等级	WF2
调节角度	0~90°
环境温度	-20°C~+40°C
环境湿度	10%~95%RH

产品尺寸(单位: mm)

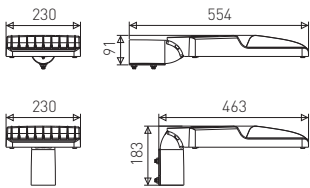
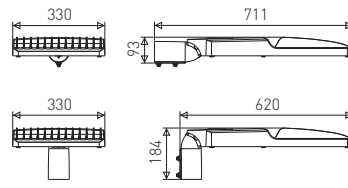
R. 3212**R. 3213**

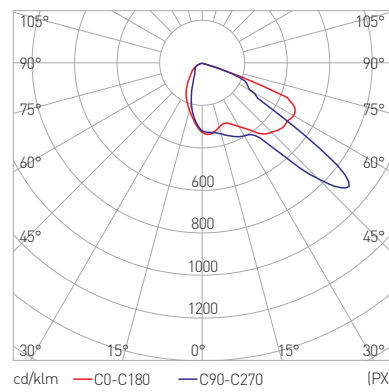
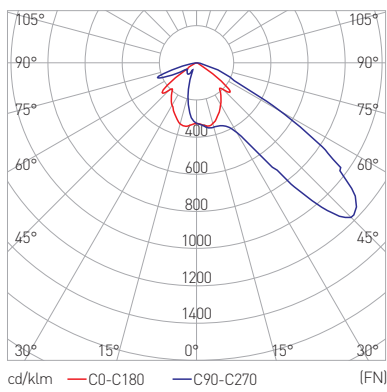
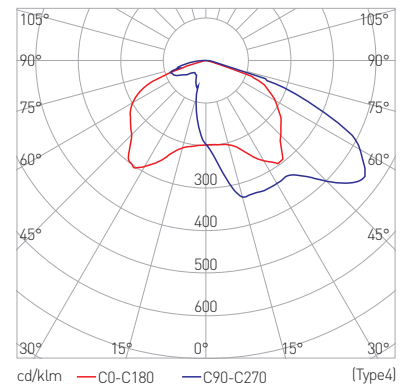
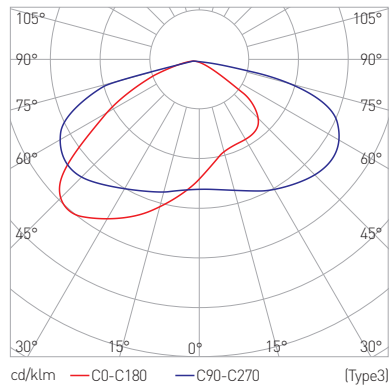
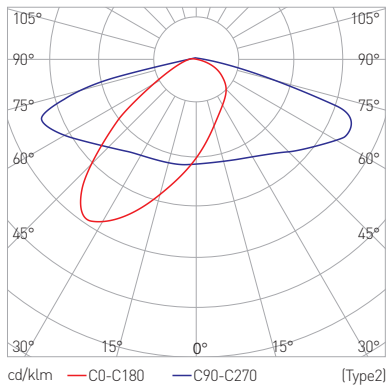

※FN和PX配光可选

应用场景

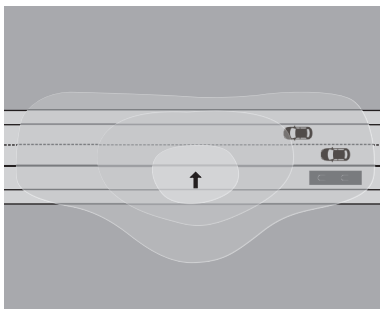

TYPE 2
2-3车道

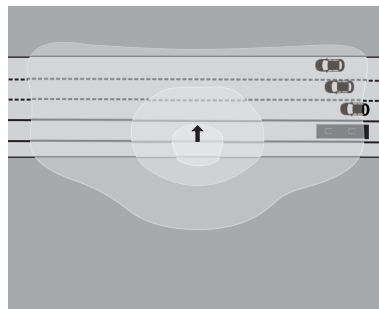

TYPE 3
3-4车道



TYPE 4
公园, 广场, 交叉路口

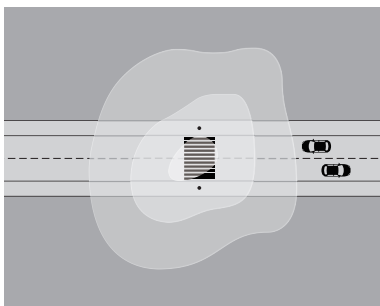

PX
人行斑马线

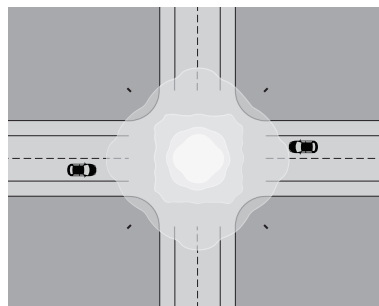

FN
十字交叉路口

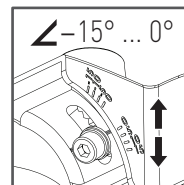
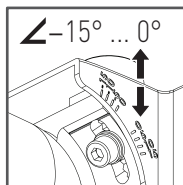
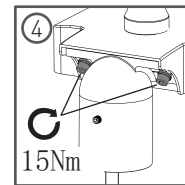
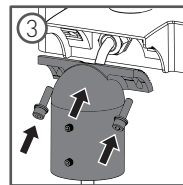
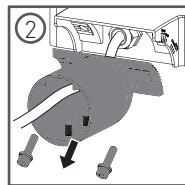
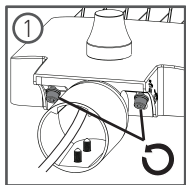
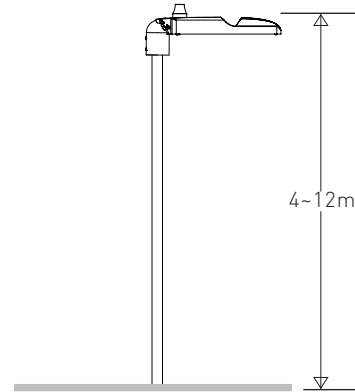
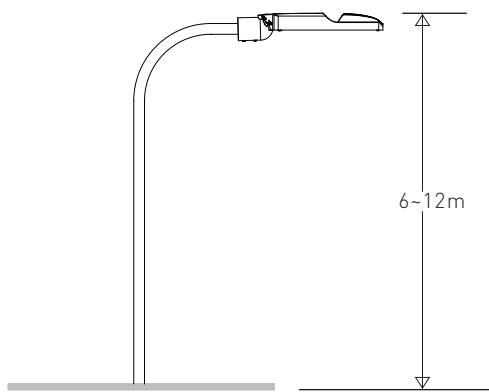

编码规则 : R.3213A.10.0200.0T3.W3.02

产品类型	产品代码	细分类	光源类型	系统功率	配光	颜色	输入电压
R: 路灯	3212 3213	D(3030) F(5050)	10: LED	0050:50W 0075:75W 0100:100W 0125:125W 0150:150W 0180:180W 0200:200W	0T2: TYPE 2 0T3: TYPE 3 0T4: TYPE 4 0FN: FN 0PX: PX	27: 2700K W3: 3000K W4: 4000K W5: 5000K	02: AC176V~265V 07: AC90V~305V

