

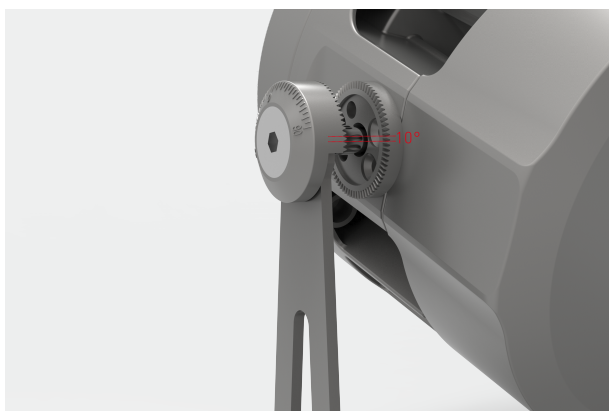

性能特点

- HEBE F.392系列投光灯采用全新设计理念，隐藏式螺钉设计，整灯表面简洁干净，不繁杂，给用户带来了新的视觉冲击；
- 品牌LED芯片设计，最大功率可达48W，超强节能优势，最高可达100lm/W的超高光效；
- 电源组件及光源组件双腔结构设计，更换方便且电源光源热量互不干扰，同时互不影响密封性能，延长整灯寿命；
- 开放式散热结构，散热效果显著，鱼鳍式设计骨架亦避免灰尘、落叶、雨水聚积，雨水可从任意方向顺利排出；
- 高透光超白钢化玻璃，透光率高达92%；
- 灯体表面500小时抗盐雾腐蚀喷涂处理工艺，可有效抵抗紫外线及恶劣环境腐蚀，是一款极佳的户外照明产品；
- 整灯IP66防水防尘设计(无胶水)，IK08防护设计；
- 支架采用齿轮式咬合设计，角度调节精准，灯体可旋转 $\pm 90^\circ$ ，贴合不同场所需求；
- 多种安装方式：支架式安装、明装地埋式安装、地插式安装、抱箍式安装；
- 广泛应用于中低杆照明，建筑立面，广场，舞台，公园，小区等场所。



精准调节

每个齿轮 10° ，调节更精准



漏水孔设计

任何方向都能使雨水顺利排出

规格参数-F.392A

产品型号	F.392A.10.0015.01	F.392A.10.0036.01	F.392A.10.0048.01	F.392A.10.0036.02	F.392A.10.0036.02
系统功率	15W	36W	48W	36W	36W
LED类型	3535	3535	3535	3535	3535
LED数量	6	18	18	6	18
显色指数	CRI ≥70	CRI ≥70	CRI ≥70	CRI ≥70	CRI ≥70
功率因数	≥0.9	≥0.9	≥0.9	≥0.9	≥0.9
标准色温	3000K/4000K/5000K	3000K/4000K/5000K	3000K/4000K/5000K	3000K/4000K/5000K	3000K/4000K/5000K
光束角	3.5°	6.5°/10°/15°/25°/40°/60°	10°/15°/25°/40°/60°	6.5°	10°/15°/25°/40°/60°
规格尺寸	L178*W133*H183mm			L178*W133*H183mm	
灯具重量	2.0KG			2.0KG	
输入电压	DV24V			AC176V~265V 50~60Hz	
谐波失真	/			MAX 20%	
控制类型	单色常亮/RGB			单色常亮	
主体材质	压铸铝灯体			压铸铝灯体	
光源寿命	50000H			50000H	
环境温度	-20℃~40℃			-20℃~40℃	
环境湿度	10%~95%RH			10%~95%RH	
安全等级	CLASS III			CLASS I	
防护等级	IP66,IK08			IP66,IK08	

型号 \ 光颜色 光通量lm	3000K (单色常亮)	4000K (单色常亮)	5000K (单色常亮)	RGB
F.392A.10.0015.003	1212	1499	1584	/
F.392A.10.0036.006	3879	4798	5070	/
F.392A.10.0036.010	2265	2802	2961	1091
F.392A.10.0036.015	1612	1994	2107	769
F.392A.10.0036.025	2236	2765	2922	1077
F.392A.10.0036.040	1907	2359	2493	1328
F.392A.10.0036.060	2367	2927	3093	1133
F.392A.10.0048.010	3021	3736	3948	1451
F.392A.10.0048.015	2149	2658	2809	1026
F.392A.10.0048.025	2980	3686	3895	1436
F.392A.10.0048.040	2543	3145	3323	1771
F.392A.10.0048.060	3156	3903	4124	1551

规格参数-F.392B

产品型号	F.392B.10.0036.01	F.392B.10.0036.02
系统功率	36W	36W
LED类型	3030	3030
LED数量	36	36
显色指数	CRI ≥ 70	CRI ≥ 70
功率因数	≥ 0.9	≥ 0.9
标准色温	3000K/4000K/5000K	3000K/4000K/5000K
光束角	15°/24°/36°	15°/24°/36°
规格尺寸	L178*W133*H183mm	L178*W133*H183mm
灯具重量	2.0KG	2.0KG
输入电压	DV24V	AC176V-265V 50-60Hz
谐波失真	/	MAX 20%
控制类型	单色常亮/RGB/RGBW	单色常亮
主体材质	压铸铝灯体	压铸铝灯体
光源寿命	50000H	50000H
环境温度	-20℃~40℃	-20℃~40℃
环境湿度	10%~95%RH	10%~95%RH
安全等级	CLASS III	CLASS I
防护等级	IP66,IK08	IP66,IK08

型号	光通量(lm)					
	光颜色	3000K (单色常亮)	4000K (单色常亮)	5000K (单色常亮)	RGB	RGBW
F.392B.10.0036.015		2810	3475	3672	769	1134
F.392B.10.0036.24		3055	3438	3633	1091	1608
F.392B.10.0036.36		2710	3352	3542	1300	1917

F.392A.10.0015.003.W4.02

H(m)	D(m)	Eav(lx)	Ecen(lx)
2.0	0.11	18781	20660
4.0	0.23	4692	5162
6.0	0.35	2086	2295
8.0	0.47	1172	1289
10.0	0.58	750	825
12.0	0.94	554	571

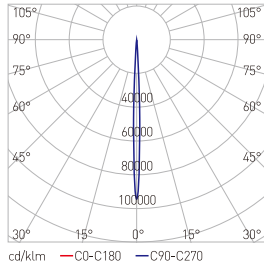

F.392A.10.0036.006.W4.02

H(m)	D(m)	Eav(lx)	Ecen(lx)
2.0	0.19	36059	39667
4.0	0.40	9009	9910
6.0	0.60	4005	4406
8.0	0.80	2250	2475
10.0	1.00	1440	1584
12.0	1.20	997	1096

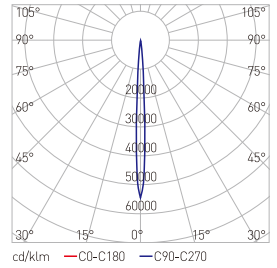

F.392A.10.0048.010.W4.02

H(m)	D(m)	Eav(lx)	Ecen(lx)
2.0	0.31	9618	12325
4.0	0.63	2405	3082
6.0	0.94	1069	1369
8.0	1.26	601	770
10.0	1.57	384	493
12.0	1.89	267	343

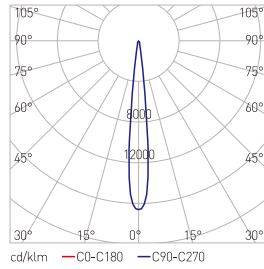

F.392A.10.0048.015.W4.02

H(m)	D(m)	Eav(lx)	Ecen(lx)
2.0	0.35	4792	8780
4.0	0.70	2700	3772
6.0	1.10	1200	1640
8.0	1.40	672	924
10.0	1.80	432	598
12.0	2.10	300	410

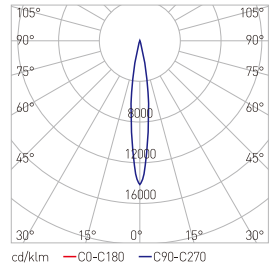

F.392A.10.0048.025.W4.02

H(m)	D(m)	Eav(lx)	Ecen(lx)
2.0	0.72	3684	5232
4.0	1.44	920	1308
6.0	2.15	408	580
8.0	2.87	230	186
10.0	3.59	148	208
12.0	4.31	104	144

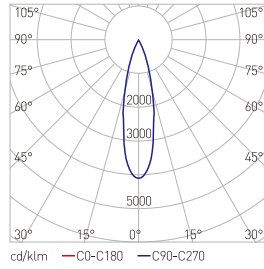

F.392A.10.0048.040.W4.02

H(m)	D(m)	Eav(lx)	Ecen(lx)
2.0	1.38	1469	2069
4.0	2.76	367	517
6.0	4.15	163	229
8.0	5.54	91	130
10.0	7.13	59	83
12.0	8.31	41	58

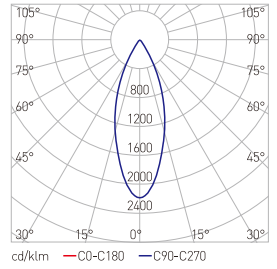

F.392A.10.0048.060.W4.02

H(m)	D(m)	Eav(lx)	Ecen(lx)
2.0	2.03	518	955
4.0	4.07	129	238
6.0	6.11	58	106
8.0	8.14	33	60
10.0	10.17	21	38
12.0	12.22	15	26

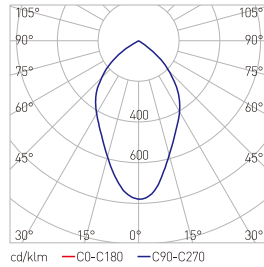

F.392B.10.0036.015.W4.02

H(m)	D(m)	Eav(lx)	Ecen(lx)
2.0	0.70	4585	6394
4.0	1.39	1146	1599
6.0	2.08	509	710
8.0	2.78	286	400
10.0	3.47	183	256
12.0	4.17	127	177

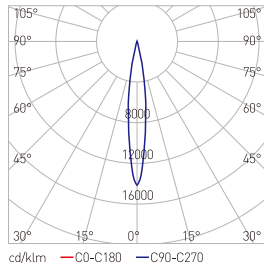

F.392B.10.0036.024.W4.02

H(m)	D(m)	Eav(lx)	Ecen(lx)
2.0	0.81	3265	4619
4.0	1.60	816	1154
6.0	2.40	363	513
8.0	3.20	204	288
10.0	4.00	131	184
12.0	4.90	91	128

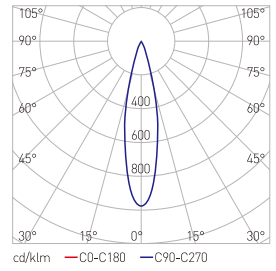

F.392B.10.0036.036.W4.02

H(m)	D(m)	Eav(lx)	Ecen(lx)
2.0	1.38	1224	1723
4.0	2.77	306	430
6.0	4.15	136	191
8.0	5.54	77	107
10.0	6.92	49	70
12.0	8.31	34	48

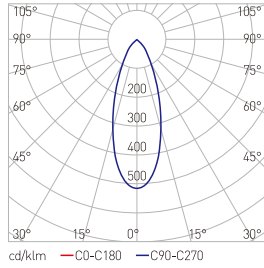

安装示意

单位: mm

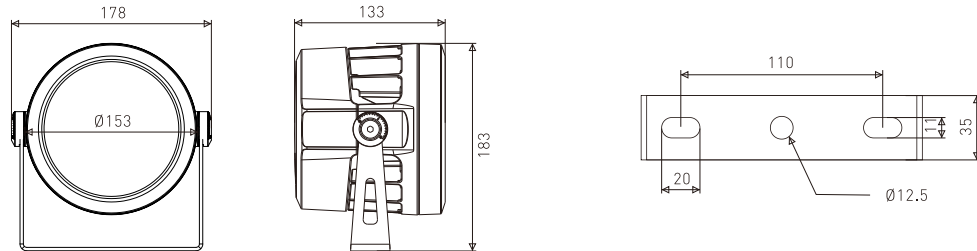

- 1、在安装面钻2个孔，建议用M12x80膨胀螺丝安装固定，根据安装位置选择不同的固定方式，如下图
 - 2、固定好灯具后，再调整灯具照射角度，照射角度参考下图做微调整
 - 3、接电源线：根据电源线颜色不同，区别零线、火线、接地线
- 注：避免触电危险，需专业电工安装

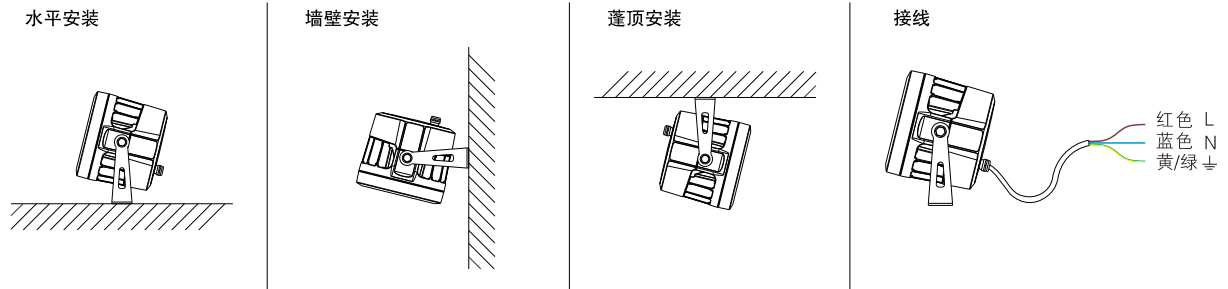

例如: F.392A.10.0015.003.W3.01

产品类型	产品代码	细分类	光源类型	系统功率	光束角	颜色	输入电压
F: 投光灯	392	A	10: LED	0015: 15W 0036: 36W 0048: 48W 0054: 54W	003: 3.5° 006: 6.5° 010: 10° 015: 15° 025: 25° 040: 40° 060: 60°	W3: 3000K W4: 4000K W5: 5000K RGB RGBW	01: DC24V 02: AC176V~265V

配件 (需另行购买):



半圆遮光罩

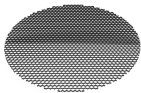

蜂窝遮光罩

可选择光颜色:

