

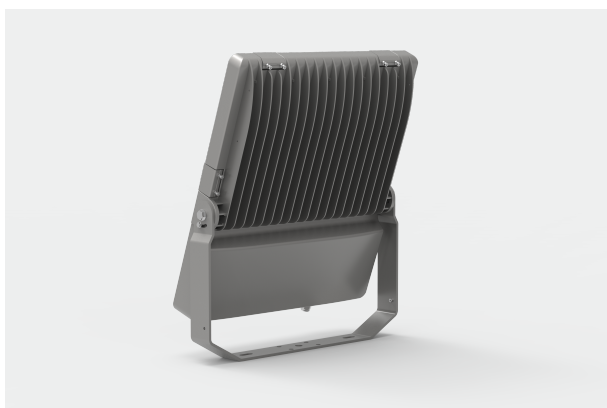

### 性能特点

- NIREUS F.367系列投光灯采用全压铸一体化结构设计，可有效保护光学元器件及电子元器件，延长灯具寿命，提高防水性能；
- 背部流线造型设计，有利于空气对流，减少风阻，便于散热；
- 高透光超白钢化玻璃，透光率高达92%；
- 灯体表面500小时抗盐雾腐蚀喷涂处理工艺，可有效抵抗紫外线及恶劣环境腐蚀，是一款极佳的户外照明产品；
- 品牌LED芯片设计，最大功率可达420W，高效合理的配光技术，多种配光方案可供选择；
- 支架自带刻度盘，可调角度 $0^{\circ}\sim\pm 90^{\circ}$ ，适合多种安装方式；
- 整灯IP66防水防尘设计(无胶水)，IK08防护设计；
- 广泛应用于高杆照明，停车场照明，工业区、厂区、工地照明，广告牌照照明、城市广场、机场候机楼、港口码头、各类球场等。



#### 性能可靠

高标号ADC12铝材，一体压铸成型  
背部流线造型设计，具有自清洁功能，避免雨水落叶堆积，减少风阻

#### 角度调节

支架自带刻度盘，可调角度 $0^{\circ}\sim\pm 90^{\circ}$   
适合多种安装方式

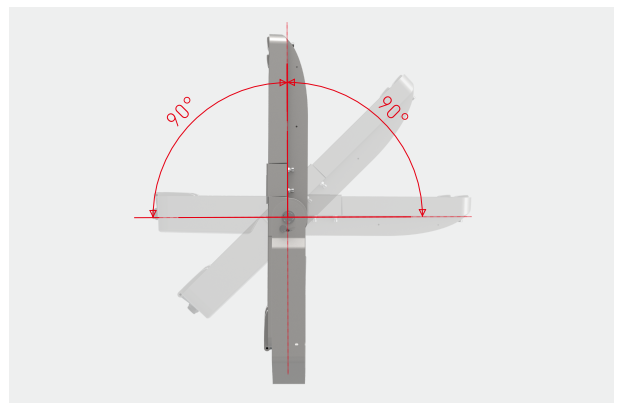

## 规格参数-F.367A

产品型号	F.367A.10.0220	F.367A.10.0280	F.367A.10.0330	F.367A.10.0420
系统功率	220W	280W	330W	420W
LED类型	3535	3535	3535	3535
LED数量	96	120	144	192
显色指数	CRI ≥70	CRI ≥70	CRI ≥70	CRI ≥70
功率因数	≥0.9	≥0.9	≥0.9	≥0.9
标准色温	3000K/4000K/5000K	3000K/4000K/5000K	3000K/4000K/5000K	3000K/4000K/5000K
光束角	9°/15°/25°/40°/60°/90°/10°*40°/T2/T3			
规格尺寸	L515*W72*H577mm(不含支架)/L550*W72*H648mm(含支架)			
灯具重量	18.5KG			
输入电压	AC176V~265V 50~60Hz			
谐波失真	MAX 20%			
控制类型	单色常亮/RGB/RGBW			
主体材质	压铸铝灯体			
光源寿命	50000H			
环境温度	-20°C~40°C			
环境湿度	10%~95%RH			
安全等级	CLASS I			
防护等级	IP66,IK08			

型号	光通量lm					
	光颜色	3000K (单色常亮)	4000K (单色常亮)	5000K (单色常亮)	RGB	RGBW
F.367A.10.0220.009		19267	19267	20618	4728	9542
F.367A.10.0220.015		22720	23856	25220	/	/
F.367A.10.0220.025		22058	23161	24484	7775	11453
F.367A.10.0220.040		22660	23793	25153	7987	11766
F.367A.10.0220.060		21300	22365	23643	7508	11059
F.367A.10.0220.090		22175	23283	24614	7816	11513
F.367A.10.0220.1040		20209	21219	22432	7123	10493
F.367A.10.0220.0T2		21834	22926	24236	7696	11337
F.367A.10.0220.0T3		21308	22373	23652	7510	11063
F.367A.10.0280.009		22484	24484	26198	8223	12112
F.367A.10.0280.015		28906	30352	32086	/	/
F.367A.10.0280.025		28064	29467	31151	9896	14577
F.367A.10.0280.040		28830	30271	32001	10166	14975
F.367A.10.0280.060		27109	28465	30091	9559	14081
F.367A.10.0280.090		28212	29622	31315	9948	14654
F.367A.10.0280.1040		25725	27011	28554	9071	13362
F.367A.10.0280.0T2		27797	29186	30854	9802	14438
F.367A.10.0280.0T3		27129	28486	29910	8567	14092
F.367A.10.0330.009		29167	29167	31208	9850	14510
F.367A.10.0330.015		34225	35936	37990	/	/
F.367A.10.0330.025		32891	34535	36508	11663	17180
F.367A.10.0330.040		33846	35539	37570	12002	17679
F.367A.10.0330.060		32376	33995	35938	11481	16911
F.367A.10.0330.090		33234	34895	36889	11785	17359
F.367A.10.0330.1040		30318	31822	33652	10750	15836
F.367A.10.0330.0T2		32772	34410	36377	11621	17118
F.367A.10.0330.0T3		31962	35560	35478	11334	16695
F.367A.10.0420.009		36778	36778	39353	12351	18193
F.367A.10.0420.015		43359	45527	48129	/	/
F.367A.10.0420.025		42095	44200	16726	14844	21865
F.367A.10.0420.040		43245	45407	18002	15249	22462
F.367A.10.0420.060		40664	42697	45137	14339	21121
F.367A.10.0420.090		42318	44434	46973	14923	21981
F.367A.10.0420.1040		35586	40515	42830	13606	20042
F.367A.10.0420.0T2		41695	43780	46281	14703	21657
F.367A.10.0420.0T3		40694	42728	45170	14350	21137

## 规格参数-F.367B

产品型号	F.367B.10.0200	F.367B.10.0270	F.367B.10.0400
系统功率	200W	270W	400W
LED类型	3535	3535	3535
LED数量	84	108	84
显色指数	CRI $\geq$ 70	CRI $\geq$ 70	CRI $\geq$ 70
功率因数	$\geq$ 0.9	$\geq$ 0.9	$\geq$ 0.9
标准色温	3000K/4000K/5000K	3000K/4000K/5000K	3000K/4000K/5000K
光束角	3.5°/5°	3.5°/5°	6.5°
规格尺寸	L515*W72*H577mm(不含支架)/L550*W72*H648mm(含支架)		
灯具重量	18.5KG		
输入电压	AC176V~265V 50~60Hz		
谐波失真	MAX 20%		
控制类型	单色常亮/RGB/RGBW		
主体材质	压铸铝灯体		
光源寿命	50000H		
环境温度	-20°C~40°C		
环境湿度	10%~95%RH		
安全等级	CLASS I		
防护等级	IP66,IK08		

型号	光颜色				
	3000K (单色常亮)	4000K (单色常亮)	5000K (单色常亮)	RGB	RGBW
F.367B.10.0200.003	19905	19905	21299	12757	14193
F.367B.10.0200.005	12803	12803	13699	8205	8299
F.367B.10.0270.003	26872	26872	28753	17222	19161
F.367B.10.0270.005	17231	17231	18438	11077	11204
F.367B.10.0400.005	25600	25600	27400	/	/

**F.367A.10.0420.009.W4.02**

H(m)	D(m)	Eav(lx)	Ecen(lx)
10.0	1.7	4386	9108
20.0	3.4	1089	2263
30.0	5.1	484	1004
40.0	6.8	273	564
50.0	8.5	176	361
60.0	10.2	122	251

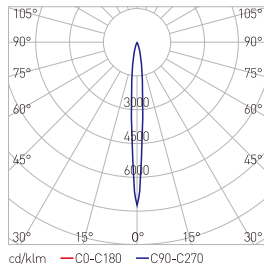

**F.367A.10.0420.015.W4.02**

H(m)	D(m)	Eav(lx)	Ecen(lx)
10.0	3.0	2293	4654
20.0	6.0	573	1153
30.0	8.0	300	511
40.0	11.0	163	288
50.0	14.0	103	185
60.0	17.0	70	129

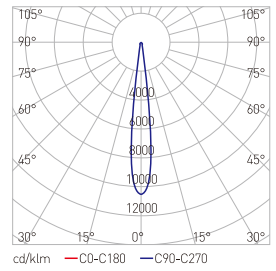

**F.367A.10.0420.025.W4.02**

H(m)	D(m)	Eav(lx)	Ecen(lx)
10.0	4.6	1049	1882
20.0	9.2	262	466
30.0	13.8	117	207
40.0	18.4	66	117
50.0	23.0	43	75
60.0	27.6	30	52

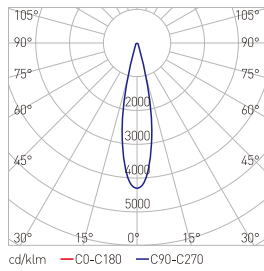

**F.367A.10.0420.040.W4.02**

H(m)	D(m)	Eav(lx)	Ecen(lx)
5.0	1.46	2054	3391
10.0	2.92	509	832
15.0	4.38	226	368
20.0	5.84	128	207
25.0	7.30	82	133
30.0	8.76	57	92

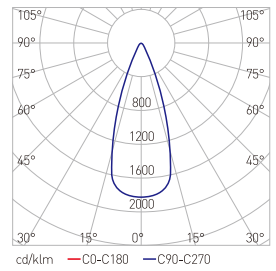

**F.367A.10.0420.060.W4.02**

H(m)	D(m)	Eav(lx)	Ecen(lx)
5.0	1.46	954.0	1435
10.0	2.92	236.0	353
15.0	4.38	105.0	157
20.0	5.84	60.0	88
25.0	7.30	39.0	57
30.0	8.76	28.0	40

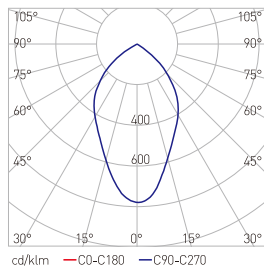

**F.367A.10.0420.090.W4.02**

H(m)	D(m)	Eav(lx)	Ecen(lx)
2.0	2.0	3888	5289
4.0	4.0	938	1259
6.0	6.0	413	552
8.0	8.0	232	309
10.0	10.0	149	197
12.0	12.0	104	137

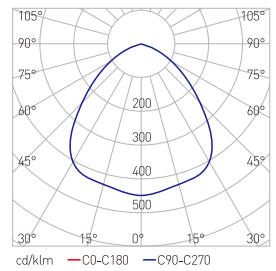

**F.367A.10.0420.1040.W4.02**

H(m)	D(m)	Eav(lx)	Ecen(lx)
5.0	0.9*3.65	6776	10890
10.0	1.8*7.3	1676	2669
15.0	2.7*10.95	745	1179
20.0	3.6*14.6	419	661
25.0	4.5*18.25	268	423
30.0	5.4*21.9	186	294

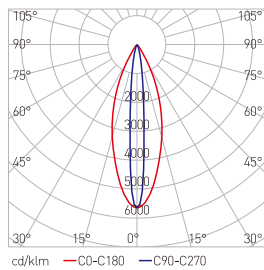

其他配光:

T2

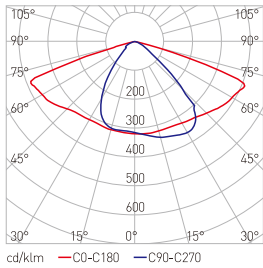

T3

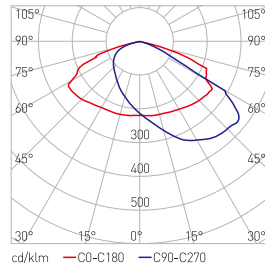

**F.367B.10.0200.003.W4.02**

H(m)	D(m)	Eav(lx)	Ecen(lx)
10	0.59	11120	11040
20	1.17	2780	2760
30	1.76	1236	1227
40	2.34	695	690
50	2.93	445	442
60	3.51	309	307

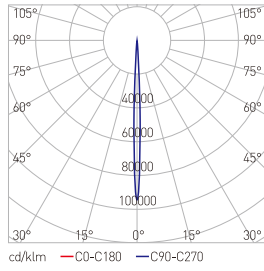

**F.367B.10.0200.005.W4.02**

H(m)	D(m)	Eav(lx)	Ecen(lx)
10	0.98	8448	8334
20	1.95	2112	2096
30	2.93	939	932
40	3.9	528	524
50	4.88	338	335
60	5.85	235	233

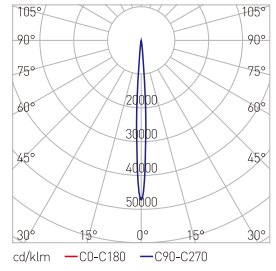

**F.367B.10.0400.006.W4.02**

H(m)	D(m)	Eav(lx)	Ecen(lx)
10	1.11	16051	15835
20	2.22	4013	3982
30	3.33	1784	1771
40	4.44	1003	996
50	5.55	642	637
60	6.66	447	443

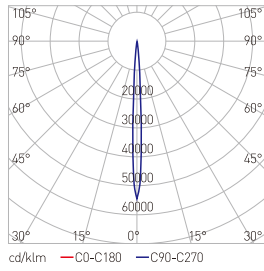

安装示意图

单位: mm

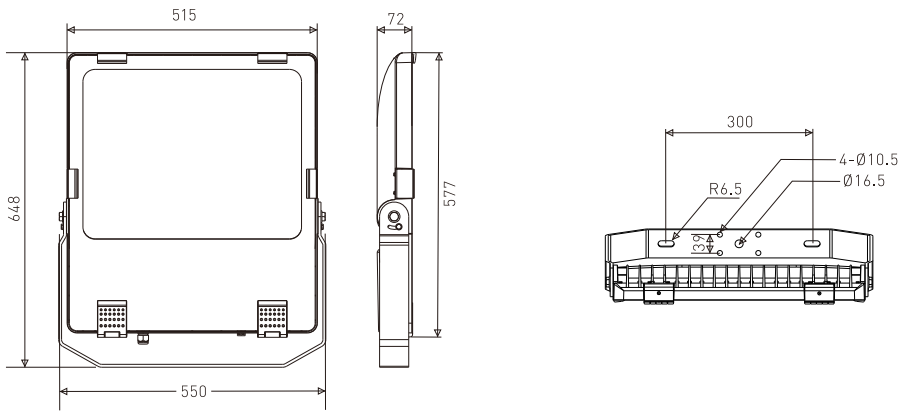

- 1、在安装面钻2个孔，建议用M12x80膨胀螺丝安装固定，根据安装位置选择不同的固定方式，如下图
  - 2、固定好灯具后，再调整灯具照射角度，照射角度参考下图做微调整
  - 3、接电源线：根据电源线颜色不同，区别零线、火线、接地线
- 注：避免触电危险，需专业电工安装

水平安装

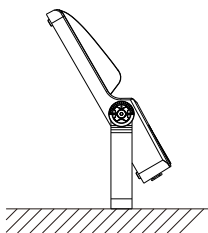

墙壁安装

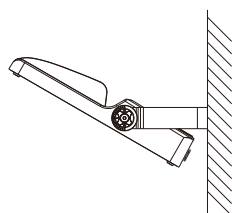

蓬顶安装

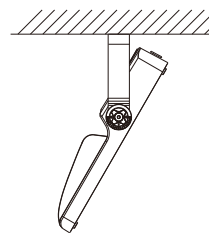

接线

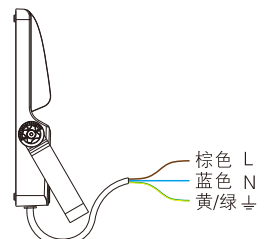

例如: F.367A.10.0185.0T3.W3.02

产品类型	产品代码	细分类	光源类型	系统功率	光束角	颜色	输入电压
F: 投光灯	367	A	10: LED	0220: 220W 0280: 280W 0330: 330W 0420: 420W	009: 9° 015: 15° 025: 25° 040: 40° 060: 60° 090: 90° 1040: 10°*40° 0T2: T2 0T3: T3	W3: 3000K W4: 4000K W5: 5000K	02: AC176V~265V

可选择光颜色:

