



性能特点

- NIREUS F.365系列投光灯采用全压铸一体化结构设计，可有效保护光学元器件及电子元器件，延长灯具寿命，提高防水性能；
- 背部流线造型设计，有利于空气对流，减少风阻，便于散热；
- 高透光超白钢化玻璃，透光率高达92%；
- 灯体表面500小时抗盐雾腐蚀喷涂处理工艺，可有效抵抗紫外线及恶劣环境腐蚀，是一款极佳的户外照明产品；
- 品牌LED芯片设计，最大功率可达90W，高效合理的配光技术，多种配光方案可供选择；
- 支架自带刻度盘，可调角度 $0\sim\pm 90^\circ$ ，适合多种安装方式；
- 整灯IP66防水防尘设计(无胶水)，IK08防护设计；
- 广泛应用于高杆照明，停车场照明，工业区、厂区、工地照明，广告牌照明、城市广场、机场候机楼、港口码头、各类球场等。



性能可靠

高标号ADC12铝材，一体压铸成型
背部流线造型设计，具有自清洁功能，避免雨水落叶堆积，减少风阻

角度调节

支架自带刻度盘，可调角度 $0^\circ\sim\pm 90^\circ$
适合多种安装方式

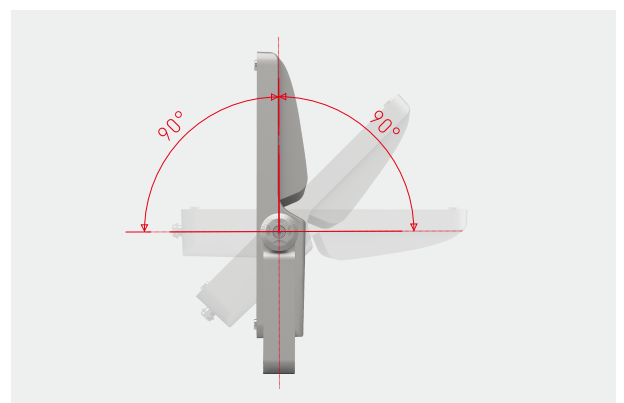

规格参数-F.365A

产品型号	F.365A.10.0040	F.365A.10.0055	F.365A.10.0085
系统功率	40W	55W	85W
LED类型	3535	3535	3535
LED数量	16	24	36
显色指数	CRI ≥70	CRI ≥70	CRI ≥70
功率因数	≥0.9	≥0.9	≥0.9
标准色温	3000K/4000K/5000K	3000K/4000K/5000K	3000K/4000K/5000K
光束角	9°/15°/25°/40°/60°/90°/10°*40°/T2/T3		
规格尺寸	L230*W65*H370mm(不含支架)/L255*W65*H415mm(含支架)		
灯具重量	5.1KG		
输入电压	AC176V~265V 50~60Hz		
谐波失真	MAX 20%		
控制类型	单色常亮/RGB/RGBW		
主体材质	压铸铝灯体		
光源寿命	50000H		
环境温度	-20°C~40°C		
环境湿度	10%~95%RH		
安全等级	CLASS I		
防护等级	IP66,IK08		

型号 \ 光颜色 \ 光通量(lm)	3000K (单色常亮)	4000K (单色常亮)	5000K (单色常亮)	RGB	RGBW
F.365A.10.0040.009	3446	3446	3687	/	1704
F.365A.10.0040.015	4205	4415	4668	/	/
F.365A.10.0040.025	4010	4211	4451	/	2082
F.365A.10.0040.040	4119	4325	4572	/	2138
F.365A.10.0040.060	4128	4128	4417	/	2041
F.365A.10.0040.090	4031	4233	4474	/	2093
F.365A.10.0040.1040	3665	3858	4078	/	1907
F.365A.10.0040.0T2	3973	4172	4410	/	2063
F.365A.10.0040.0T3	3878	4072	4305	/	2013
F.365A.10.0055.009	4739	4739	5071	1591	2344
F.365A.10.0055.015	5781	6070	6417	/	/
F.365A.10.0055.025	5513	5789	6119	1944	2863
F.365A.10.0055.040	5664	5947	6287	1997	2941
F.365A.10.0055.060	5687	5687	6085	1910	2813
F.365A.10.0055.090	5543	5820	6153	1954	2878
F.365A.10.0055.1040	5040	5305	5607	1781	2624
F.365A.10.0055.0T2	5462	5735	6063	1926	2836
F.365A.10.0055.0T3	5332	5599	5919	1880	2769
F.365A.10.0085.009	7321	7321	7833	2459	2459
F.365A.10.0085.015	8932	9379	9915	/	/
F.365A.10.0085.025	8518	8499	9455	3004	4225
F.365A.10.0085.040	8751	9189	9714	3086	4546
F.365A.10.0085.060	8783	8783	9398	2950	4345
F.365A.10.0085.090	8563	8991	9505	3020	4448
F.365A.10.0085.1040	7783	8193	8660	2752	4053
F.365A.10.0085.0T2	8442	8864	9371	2977	4385
F.365A.10.0085.0T3	4238	8650	9144	2905	4280

规格参数-F.365B

产品型号	F.365B.10.0036	F.365B.10.0048	F.365B.10.0072	F.365B.10.0090
系统功率	36W	48W	72W	90W
LED类型	3030	3030	3030	3030
LED数量	36	48	72	90
显色指数	CRI ≥70	CRI ≥70	CRI ≥70	CRI ≥70
功率因数	≥0.9	≥0.9	≥0.9	≥0.9
标准色温	3000K/4000K/5000K	3000K/4000K/5000K	3000K/4000K/5000K	3000K/4000K/5000K
光束角	25°/55°/90°/T2/T3			
规格尺寸	L230*W65*H370mm(不含支架)/L255*W65*H415mm(含支架)			
灯具重量	5.1KG			
输入电压	AC176V~265V 50~60Hz			
谐波失真	MAX 20%			
控制类型	单色常亮			
主体材质	压铸铝灯体			
光源寿命	50000H			
环境温度	-20°C~40°C			
环境湿度	10%~95%RH			
安全等级	CLASS I			
防护等级	IP66,IK08			

型号	光颜色 光通量(lm)	3000K	4000K	5000K
		(单色常亮)	(单色常亮)	(单色常亮)
F.365B.10.0036.025		3152	3389	3389
F.365B.10.0036.055		3310	3559	3559
F.365B.10.0036.090		3304	3553	3553
F.365B.10.0036.0T2		4342	4669	4669
F.365B.10.0036.0T3		4271	4592	4592
F.365B.10.0048.025		4203	4519	4519
F.365B.10.0048.055		4414	4746	4746
F.365B.10.0048.090		4405	4737	4737
F.365B.10.0048.0T2		5427	5836	5836
F.365B.10.0048.0T3		5339	5741	5741
F.365B.10.0072.025		6304	6778	6778
F.365B.10.0072.055		6620	7118	7118
F.365B.10.0072.090		6609	7106	7106
F.365B.10.0072.0T2		7589	8160	8160
F.365B.10.0072.0T3		7464	8026	8026
F.365B.10.0090.025		7880	7473	8473
F.365B.10.0090.055		8275	8898	8898
F.365B.10.0090.090		8261	8883	8883
F.365B.10.0090.0T2		10864	11682	11682
F.365B.10.0090.0T3		10612	11411	11411

F.365A.10.0085.009.W4.02

H(m)	D(m)	Eav(lx)	Ecen(lx)
7.0	0.7	2529	3705
14.0	1.5	627	918
21.0	2.2	278	407
28.0	2.9	156	228
35.0	3.6	100	147
42.0	4.4	69	102

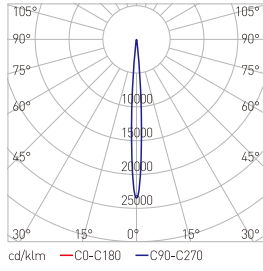

F.365A.10.0085.015.W4.02

H(m)	D(m)	Eav(lx)	Ecen(lx)
5.0	1.4	2202	4109
10.0	2.8	547	1007
15.0	4.2	243	445
20.0	5.6	137	251
25.0	7.0	87	160
30.0	8.4	61	111

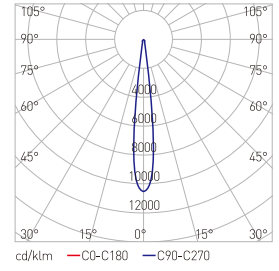

F.365A.10.0085.025.W4.02

H(m)	D(m)	Eav(lx)	Ecen(lx)
4.0	1.8	1416	2573
8.0	3.7	351	629
12.0	5.5	155	278
16.0	7.4	87	156
20.0	9.2	56	100
24.0	11.0	39	69

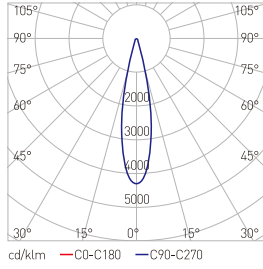

F.365A.10.0085.040.W4.02

H(m)	D(m)	Eav(lx)	Ecen(lx)
2.0	1.5	2814	4771
4.0	2.9	689	1135
6.0	4.4	304	499
8.0	5.8	171	279
10.0	7.3	109	178
12.0	8.7	76	123

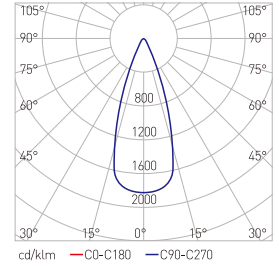

F.365A.10.0085.060.W4.02

H(m)	D(m)	Eav(lx)	Ecen(lx)
2.0	2.3	929	1963
4.0	4.6	226	467
6.0	6.9	100	204
8.0	9.2	56	114
10.0	11.5	36	73
12.0	13.8	25	51

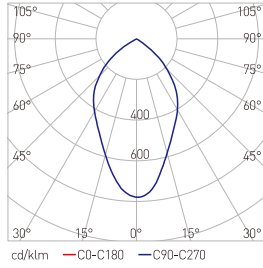

F.365A.10.0085.090.W4.02

H(m)	D(m)	Eav(lx)	Ecen(lx)
1.0	2.0	1842	4980
2.0	4.0	437	1125
3.0	6.0	194	484
4.0	8.0	109	269
5.0	10.0	71	172
6.0	12.0	49	119

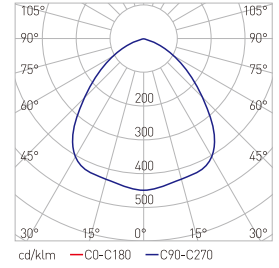

F.365A.10.0085.1040.W4.02

H(m)	D(m)	Eav(lx)	Ecen(lx)
5.0	0.9*3.6	1380	2202
10.0	1.8*7.2	341	540
15.0	2.7*10.8	152	238
20.0	3.6*14.4	85	134
25.0	4.5*18.0	55	86
30.0	5.4*21.6	38	59

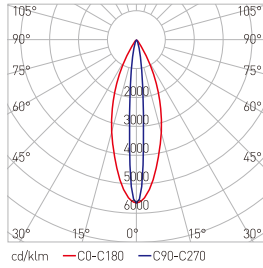

其他配光:

T2

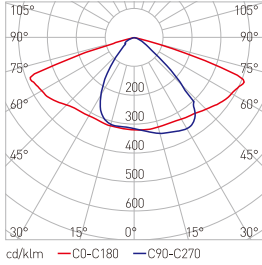

T3

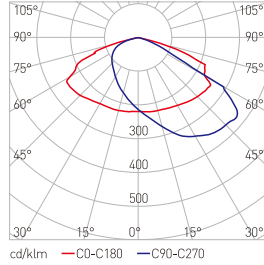

F.365B.10.0090.025.W4.02

H(m)	D(m)	Eav(lx)	Ecen(lx)
4.0	1.68	1459	2034
8.0	3.36	365	509
12.0	5.04	162	226
16.0	6.72	91	127
20.0	8.4	58	81
24.0	10.08	41	57

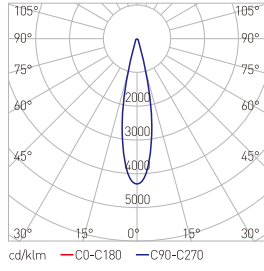

F.365B.10.0090.055.W4.02

H(m)	D(m)	Eav(lx)	Ecen(lx)
4.0	3.78	438	664
8.0	7.56	110	166
12.0	11.34	49	74
16.0	15.12	27	42
20.0	18.9	18	27
24.0	22.68	12	18

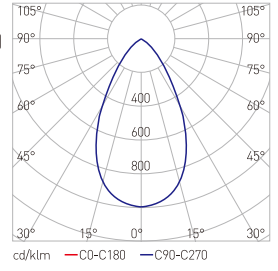

F.365B.10.0090.090.W4.02

H(m)	D(m)	Eav(lx)	Ecen(lx)
4.0	7.8	148	321
8.0	15.6	37	80
12.0	23.4	16	36
16.0	31.2	9	20
20.0	39	6	13
24.0	46.8	4	9

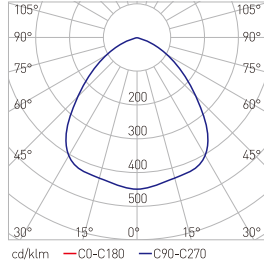

其他配光:

T2

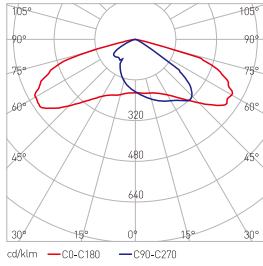

T3

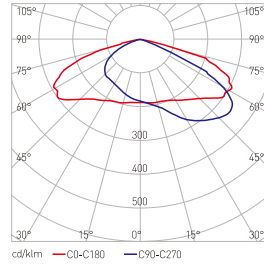

单位: mm

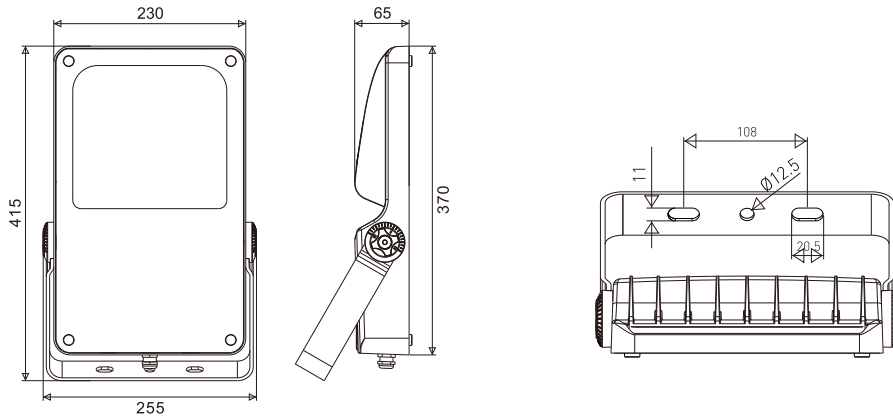

- 1、在安装面钻2个孔，建议用M10膨胀螺丝安装固定，根据安装位置选择不同的固定方式，如下图
 - 2、固定好灯具后，再调整灯具照射角度，照射角度参考下图做微调
 - 3、接电源线：根据电源线颜色不同，区别零线、火线、接地线
- 注：避免触电危险，需专业电工安装

水平安装

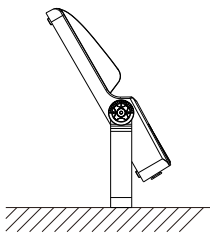

墙壁安装

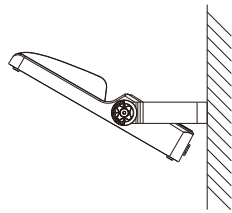

蓬顶安装

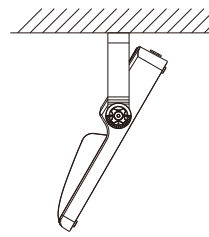

接线

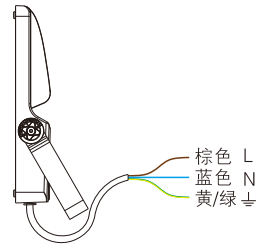

编码规则 例如: F.365A.10.0040.0T3.W3.02

产品类型	产品代码	细分类	光源类型	系统功率	光束角	颜色	输入电压
F: 投光灯	365	A	10: LED	0040: 40W 0055: 55W 0085: 85W	009: 9° 015: 15° 025: 25° 040: 40° 060: 60° 090: 90° 1040: 10°*40° 0T2: T2 0T3: T3	W3: 3000K W4: 4000K W5: 5000K	02: AC176V~265V

可选择光颜色:

