



## 产品描述:

美规五代 LF-GMD035YBV（有频闪）是我司新推出的符合最新北美安规认证要求的产品。

该产品外壳沿用我司美规四代（LF-GMD035YBIV系列）的结构，输出电路与调光电路隔离，三合一（0-10V/PWM/Rx）调光，调光效果好，可为美规面板灯提供良好的解决方案。

## 特点:

- 主要特点：1、符合最新安规要求：产品输出与调光电路隔离，符合最新安规要求；
- 2、调光效果好：调光曲线平滑，调光可关断且支持多机（10PCS内）  
并联开关控制；

## 应用领域

- 适用室内美规面板灯

## 电气特性

型号全称		LF-GMD035YBV					
输出	输出电压	25 - 42V					
	输出电流	300mA	350mA	400mA	450mA	500mA	550mA
		600mA	650mA	700mA	750mA	800mA	
	纹波电压	<5V@20MHZ					
	频闪系数	有频闪					
	电流精度	±5%					
	温度漂移	±10%					
	输出负载调整率	±5%					
启动时间	<1S						
输入	输入线性调整率	±5%					
	额定输入电压	100-277Vac					
	额定DC输入电压	/					
	输入频率范围	47Hz-63Hz					
	输入电流	0.4A Max					
	功率因素	≥0.95@120Vac					
		≥0.9@277Vac (DC 33-42V)					
	总谐波失真率	≤20%					
	效率(满载)	≥0.86%@ 120Vac	≥0.87%@ 120Vac	≥0.88%@ 120Vac	≥0.88%@ 120Vac	≥0.88%@ 120Vac	≥0.88%@ 120Vac
		≥0.83%@ 277Vac	≥0.84%@ 277Vac	≥0.85%@ 277Vac	≥0.87%@ 277Vac	≥0.87%@ 277Vac	≥0.88%@ 277Vac
		≥0.88%@ 120Vac	≥0.88%@ 120Vac	≥0.88%@ 120Vac	≥0.88%@ 120Vac	≥0.88%@ 120Vac	
≥0.88%@ 277Vac		≥0.88%@ 277Vac	≥0.88%@ 277Vac	≥0.88%@ 277Vac	≥0.88%@ 277Vac		
浪涌电流	≤60A & 300uS@230Vac						
断路器可配置同型号 电源数量	于230VAC条件下, B型16A断路器可配置同型号电源总数量为61台						
待机功耗	≤1W (DIM OFF)						
保护特性	输入过压保护	/					
	输入欠压保护	/					
	输出短路保护	打嗝模式 (自恢复)					
	输出开路保护	<55V					
	输出过压保护	<55V					
	输出欠压保护	/					
	输出过流保护	/					
	过温保护	/					
可靠性 环境描述	工作温度	-30℃ - +50℃					
	工作湿度	20-90%RH (无凝露)					
	存储温度/湿度	-50℃ - 85℃ (I类环境 6个月); 10-95%RH (无凝露)					
	大气压强	86kPa-106kPa					
	振动	变位振幅: 5Hz~9Hz 1.2mm; 加速度振幅: 9Hz~200Hz 1G; 扫频速度: 1.0oct/min; 测试时间: XYZ、各30分钟; 电源工作状态, 随系统测试					
安全规范	认证	UL FCC					
	耐压	I/P-O/P: 3.75kV 5mA 60S/I/P-GND 1.6kV 5mA 60S					
	绝缘阻抗	I/P-O/P: 500VDC, >100MΩ					
	浪涌等级	IEC61000-4-5(L-N: 1KV,L/N-PG 2.2KV) Class B					
	群脉冲	2.2KV (Class B)					
	振铃波	2.5KV, (Class B)					
	安规标准	UL8750,AS/NZS 61347-1:2016,					
	电磁干扰	FCC PART15B					
	电磁抗干扰	EN61000-4-2, 3, 4, 5, 6, 8, 11; EN61547, IEC61000-4-13					
	EMI 静电ESD	面板灯 空气8KV, 接触4KV (Class B)					

## 其他说明

其它	IP等级说明	/
	RoHS	RoHS 2.0 (EU) 2015/863
	质保说明	Above 5 year (43800hours)@ Tc 72°C
	MTBF	
	噪音等级	≤20db (在静音房内且噪音采集器需在电源 10CM 处测试)
测试设备	交流功率源: CHROMA6530、数字功率表: CHROMA66202、示波器: Tektronix DPO3014、直流电子负载: M9712B、灯板、恒温恒湿箱; 雷击浪涌发生器: 远方 EMS61000-5B、快速群脉冲发生器: 远方 EMS61000-4A、频谱分析仪: KH3935、耐压仪 TH9201B、频闪计(无频闪系数测试) 60N-01 等。	
测试说明	如未特别说明以上功率因素、谐波、效率参数均是在环境温度25°C, 湿度50%, 输入电压230Vac, 100% 负载, 输出最大电流条件下测试的结果。	
补充说明	1、建议客户在灯具供电回路中安装过欠压保护与浪涌保护装置, 以确保用电安全。 2、灯具内装配电源使用的PC罩、外壳、堵头等套件必须满足UL94-V0及以上防火等级。 3、电源作为整灯灯具中的一个零部件与终端设备结合使用, 因EMC性能受LED灯具及走线的影响, 终端设备制造商需对整套装置重新进行EMC确认。	

RoHS: 关于限制在电子电器设备中使用某些有害成分的指令

ITHD: 电流总谐波失真率

MTBF: 平均故障间隔时间

## 断路器可配置同型号电源数量具体参数信息

名称	数值	注明
浪涌峰值电流 Ipeak	47A	输入电压 230Vac
浪涌半峰时间 Twidch	47μs	输入电压 230Vac, 测量 Ipeak 下降至一半的时间
B型 16A 断路器可配置同型号电源数量	61 台 (Max)	

如需使用其他型号的断路器, 转换表如下:

类型	级别	容纳电源数量	相对转换比例
B	10A	38 台	63%
	13A	49 台	81%
	16A	61 台	100%(基准)
	20A	76 台	125%
	25A	95 台	156%
C	10A	63.台	104%
	13A	82 台	135%
	16A	103 台	170%
	20A	126 台	208%
	25A	158 台	260%

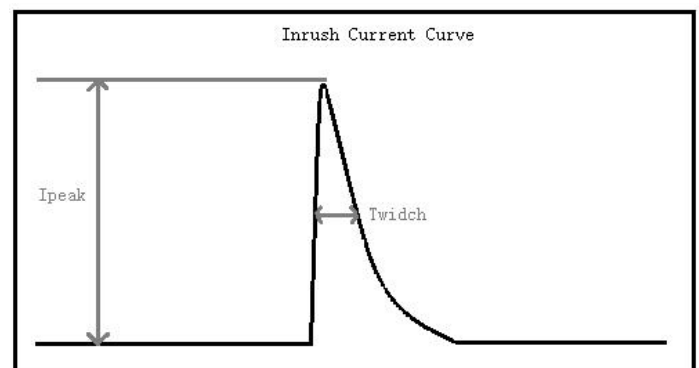

### 外壳对应 Tc 点（外壳顶部）

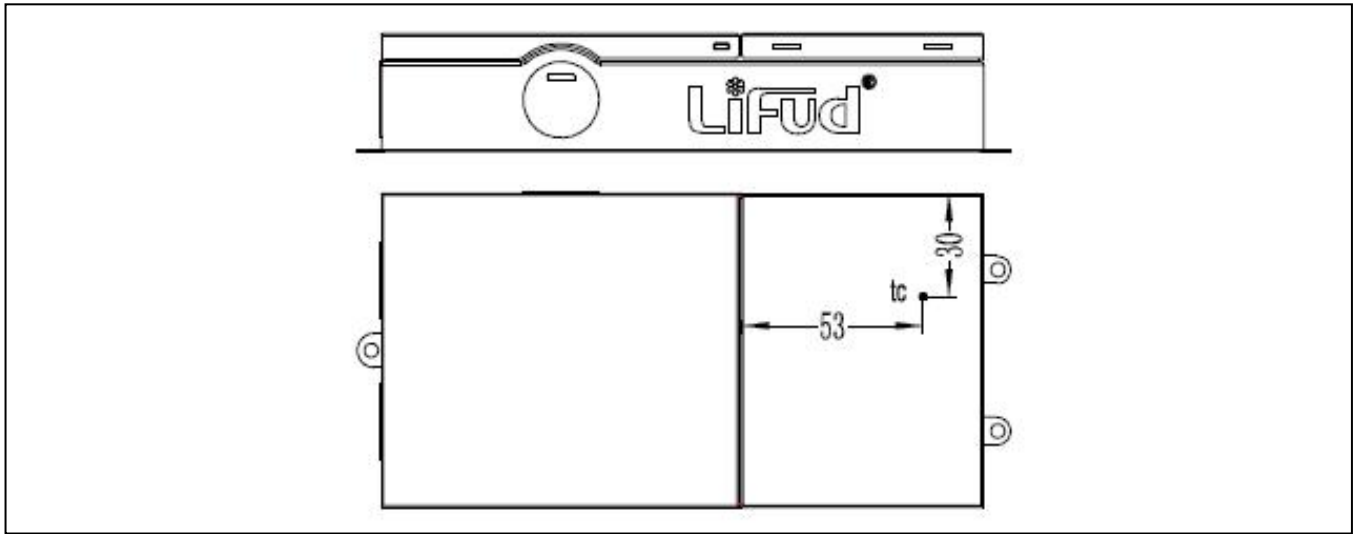

### 标签图纸

**LIFUD**<sup>®</sup> LED Driver  
Model: LF-GMD035YBV XXXXU

OUTPUT	
LED+	Un: 100-240V~ In: 0.4A
LED-	277V ~ (for North America only)
DIM+	Fn: 50/60Hz I rated: XXXXmA(CC)
DIM-	Output Voltage: 25-42V P rated: XX.XW
	U out: 55V tc: • 90°C
	PF: ≥0.9 ta: 50°C

GND

AC-L	Control Mode: 0-10V & Resistance & PWM Suitable for dimmers For LED modules only
AC-L	
AC-N	
AC-N	

**INPUT**

Made in China  
[www.lifud.com](http://www.lifud.com)

## 产品接线示意图

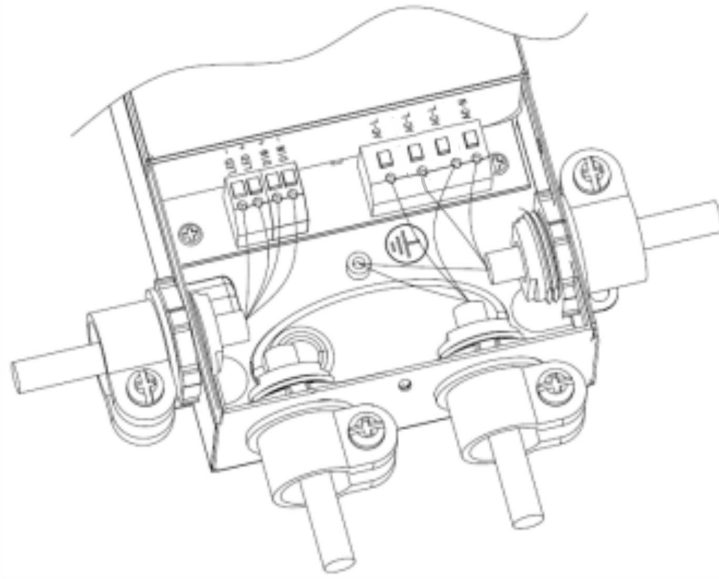

备注：使用时通过按压端子装线、拔线  
 端子适用线号 16-20  
 线材剥线长度 6-7mm，插入后铜线不能裸露在外

## 产品特性曲线图

### 1.PF 曲线

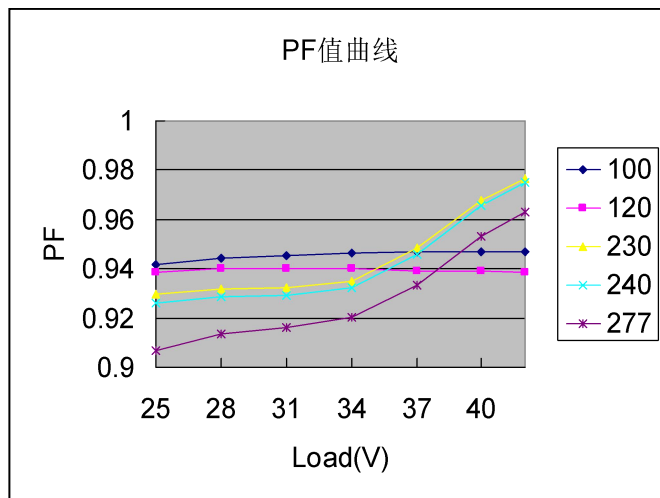

## 2.效率曲线

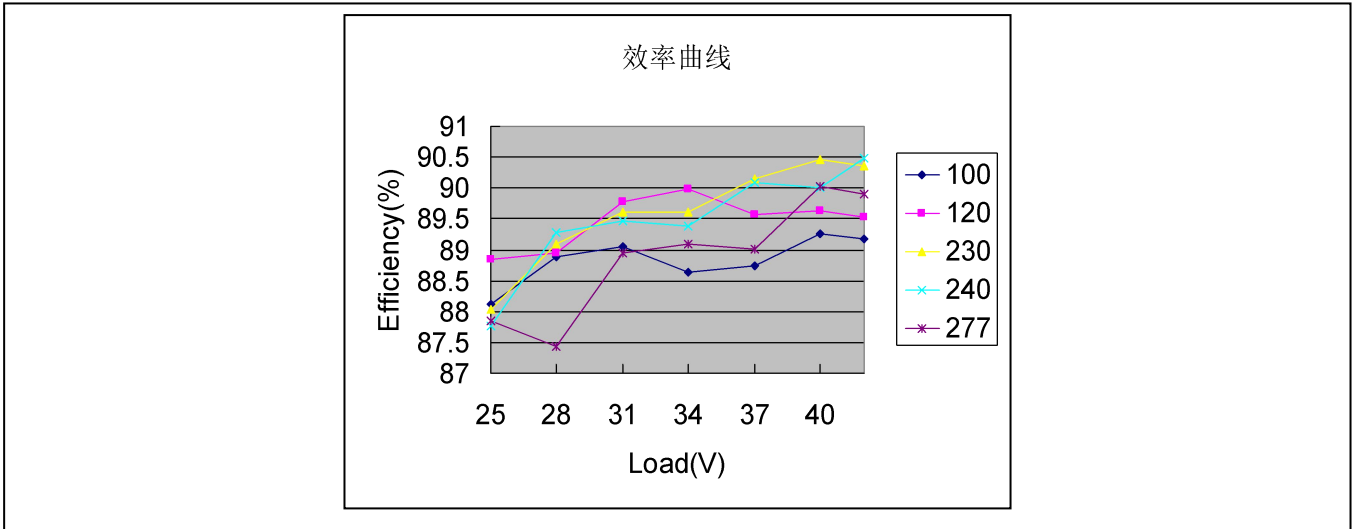

## 3.寿命曲线

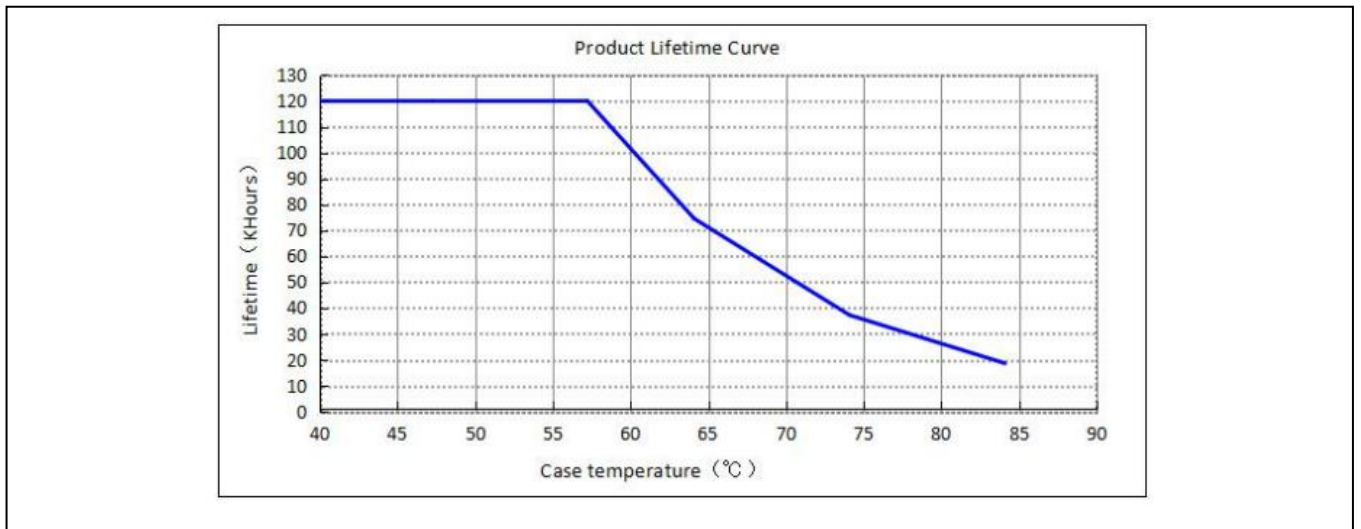

## 4.调光曲线

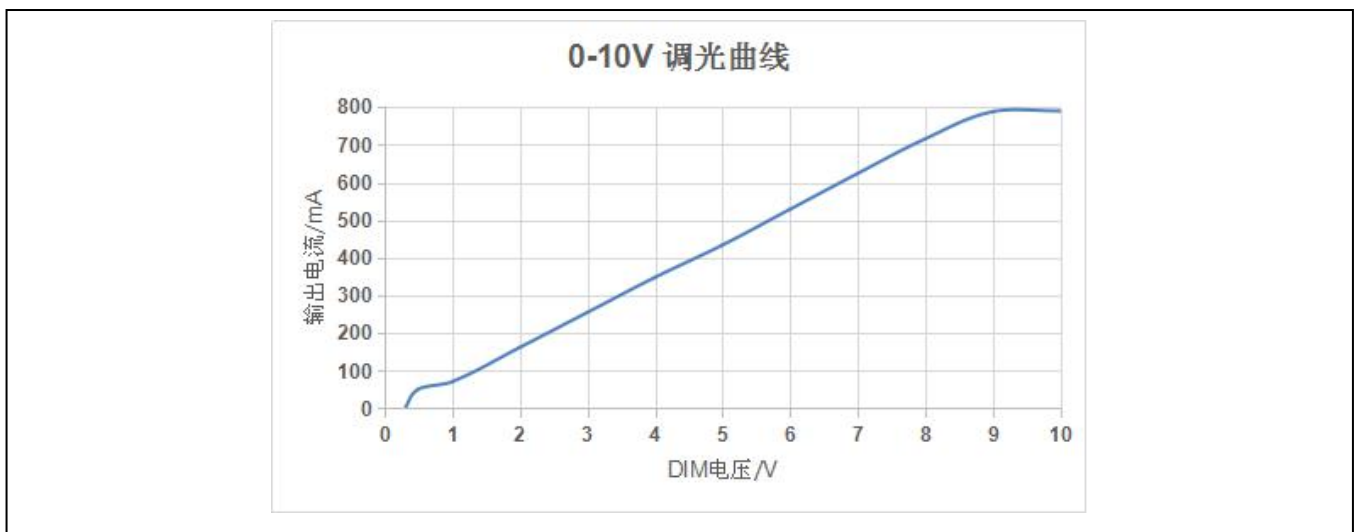

## 调光操作说明

- (1) 0-10V 信号接于 DIM 端口。
- (2) 0-10V 输入电压为 0.3V 及以下为关灯，大于 0.5V 及以上为开灯。
- (3) 0-10V 最小调光深度为 8% (I<sub>out</sub>)。

### 0-10V 调光

调光电压	≤0.3V	0.5V	1V	2V	3V	4V	5V	6V	7V	8V	9V	10V
输出对应电流	OFF	51	71	162	255	348	434	529	624	716	788	795

### PWM 调光

PWM 信号	0-5%	6%	10%	20%	30%	40%	50%	60%	70%	80%	90%	100%
输出对应电流	OFF	54	66	145	229	316	400	484	568	652	736	794

### RX 调光

调光电阻阻值	3KΩ	5KΩ	10KΩ	20 KΩ	30 KΩ	40 KΩ	50 KΩ	60 KΩ	70 KΩ	80 KΩ	90 KΩ	100 KΩ
输出对应电流	OFF	54	75	163	256	350	443	540	635	724	795	795

外观尺寸(单位: mm, 公差按照+0.5mm 管控)



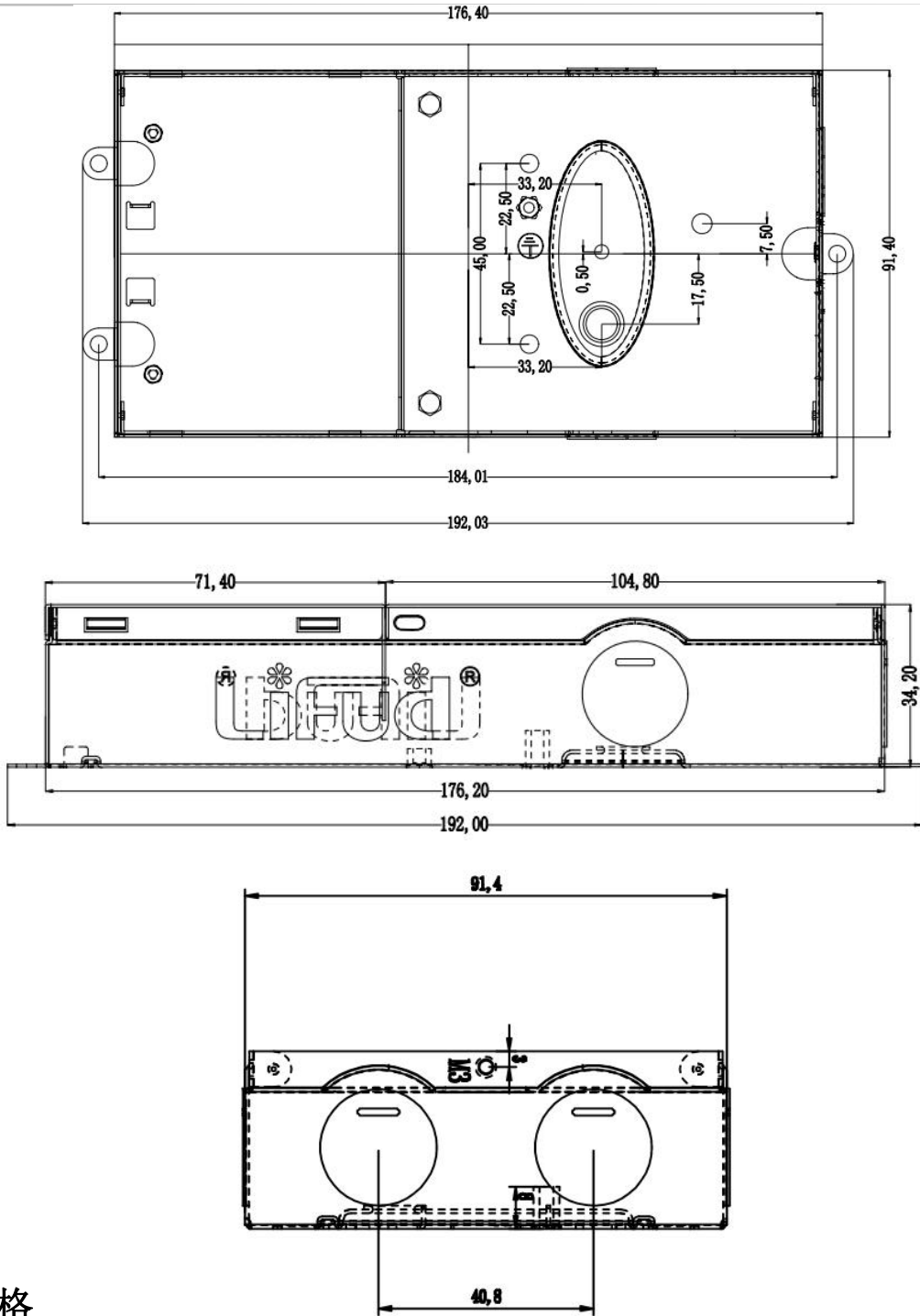

## 包装规格

包装箱尺寸	385*285*210mm (L×W×H)
数量	6PCS/每层; 2层/每箱; 24PCS/每箱
重量	380Kg/1PCS; 9.5Kg/每箱

## 注意事项

- ◇ 使用本产品时请按照使用规范进行使用，超过本产品使用条件下使用可能会发生故障。
- ◇ 使用未经过认证要求的灯具或不兼容的灯具，可能引发火灾、爆炸或者其他危险。
- ◇ 人为损坏属于非保修范围。
- ◇ 铝基板耐压要求

注：规格书中内容最终解释权归深圳莱福德科技股份有限公司所有。